



# Трансляционный микшер-усилитель ALT-5250



Руководство пользователя

Безопасность.....	3
Распаковка и установка .....	4
Комплектность .....	4
Назначение.....	5
Функциональные возможности .....	5
Пульт дистанционного управления .....	5
Передняя панель.....	6
Задняя панель .....	7
Подключение громкоговорителей .....	8
Использование микрофона .....	8
Использование мультимедийного проигрывателя.....	9
Использование Bluetooth.....	9
Использование переключателя MIC / MIC2 / MIC3 / MIC4.....	9
Использование удаленной микрофоновой панели.....	9
Схема подключения .....	10
Блок-схема .....	11
Внешний вид и габариты .....	12
Технические характеристики.....	13
Сертификаты .....	14
Гарантия и сервисное обслуживание .....	14

## Безопасность

**ВНИМАНИЕ!**  
**РИСК ПОРАЖЕНИЯ ЭЛЕКТРИЧЕСКИМ ТОКОМ**



**ВНИМАНИЕ!**



Этот знак предупреждает пользователя о наличии в изделии неизолированного опасного напряжения, достаточного для возникновения риска поражения электрическим током.



Этот знак предупреждает пользователя о важности соблюдения правил и условий эксплуатации, описанных в прилагаемом к изделию руководстве пользователя.

## Распаковка и установка

Установка и обслуживание в работе изделия не вызовут у Вас затруднений. Для ознакомления со всеми функциональными возможностями, а также для правильной установки и подключения устройства внимательно прочитайте настоящее руководство пользователя.

Аккуратно распакуйте изделие, не выбрасывайте коробку и другие упаковочные материалы. Они могут понадобиться, если Вам потребуется транспортировать устройство или обратиться в службу сервиса.

Использование устройства в условиях высокого уровня температуры, запыленности, влажности или вибрации может привести к изменению его характеристик или снижению срока эксплуатации.

### **Для обеспечения надежной и долговременной работы изделия:**

Внимательно прочитайте настоящее руководство пользователя.

Сохраните руководство пользователя.

Соблюдайте требования безопасности.

Выполняйте все инструкции настоящего руководства пользователя.

Не устанавливайте изделие около воды.

Протирайте изделие только сухой тряпкой или салфеткой.

Не закрывайте вентиляционные отверстия устройства.

Не устанавливайте изделие возле источников тепла.

Обязательно заземляйте корпус изделия, если иное не оговорено производителем.

Оберегайте от механического повреждения силовую кабель, а также разъемы и розетки для подключения устройства к сети питания.

Используйте совместно с изделием только рекомендованные производителем аксессуары и приспособления.

Отключайте изделие от сети питания, если оно не используется в течение длительного периода.

Для технического обслуживания и ремонта обращайтесь только в сервисные центры представителей производителя. Сервисное обслуживание требуется в случаях неисправности, механического повреждения изделия или силового кабеля, попадания внутрь жидкости или посторонних металлических предметов.

## Комплектность

1. Трансляционный микшер-усилитель ALT-5250.
2. Кабель питания.
3. Руководство пользователя.
4. Картонная упаковка.

## Назначение

Микшер-усилитель предназначен для построения многозоновых систем оповещения и музыкальной трансляции.

## Функциональные возможности

- **Селектор на 5 зон оповещения**  
Сенсорный селектор позволяет выбрать любую комбинацию из 5-ти зон оповещения.
- **2 линейных входа**  
Линейные входы предназначены для подключения источников сигнала линейного уровня.
- **Вход EM для подключения прибора охраннопожарной сигнализации**  
Вход для подключения прибора ОПС является приоритетным, при появлении сигнала на нем автоматически приглушается трансляция со стороны остальных входов.
- **Встроенный мультимедийный проигрыватель**  
Модуль мультимедийного проигрывателя поддерживает воспроизведение MP-3 файлов с USB и SD накопителей, а также имеется возможность воспроизведения звуковых файлов по Bluetooth и приёма FM радиостанций. Управление проигрывателем может осуществляться с помощью пульта дистанционного управления.
- **Подключение до 4-х микрофонов**  
К усилителю можно подключить до 4-х микрофонов.
- **Индикатор срабатывания защиты**  
Индикатор «PROT» начинает светиться при срабатывании схемы защиты усилителя мощности.
- **Индикатор перегрузки**  
Индикатор «CLIP» начинает светиться при перегрузке усилителя мощности..
- **Три уровня приоритета**  
В усилителе предусмотрены 3 уровня приоритета:  
EM > МИК 1 > МИК 2-4, линейные входы AUX1-2.

## Пульт дистанционного управления медиапроигрывателем

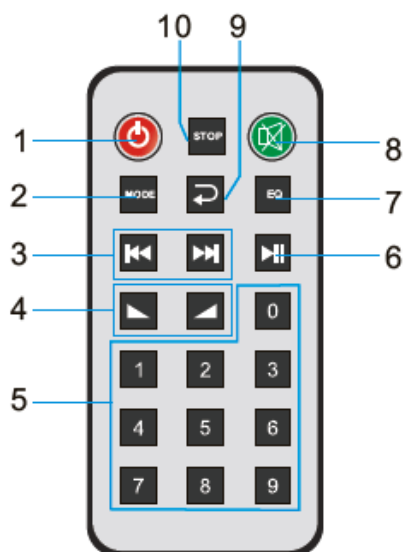

1. Кнопка включения
2. Кнопка режим
3. Кнопки предыдущий/ следующий
4. Кнопки увеличения и уменьшения уровня громкости
5. Кнопки 0~9
6. Кнопка воспроизведение/ пауза
7. Кнопка выбора предустановок эквалайзера
8. Кнопка приглушения
9. Кнопка циклического повтора
10. Кнопка пауза

## Передняя панель

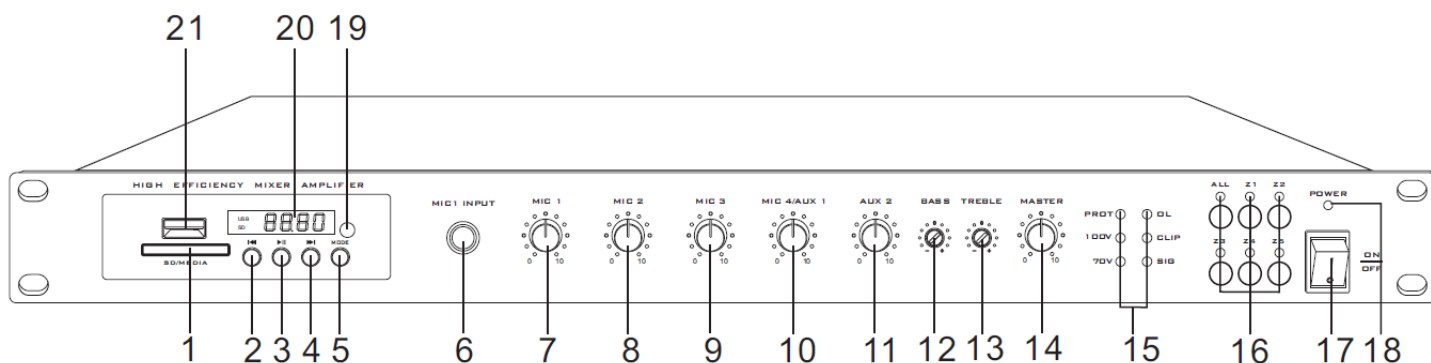

1. Слот для подключения SD/MMC карт
2. Кнопка назад/уменьшение громкости
3. Кнопка пауза/продолжить
4. Кнопка вперёд/увеличение громкости
5. Кнопка выбора источника сигнала MP3/SD/FM/Bluetooth
6. Небалансный вход Jack для подключения первого микрофона
7. Регулятор уровня сигнала от первого микрофона.
8. Регулятор уровня сигнала от второго микрофона.
9. Регулятор уровня сигнала от третьего микрофона.
10. Регулятор уровня сигнала от четвёртого микрофона или первого линейного входа.
11. Регулятор уровня сигнала от второго линейного входа.
12. Регулятор тембра НЧ.
13. Регулятор тембра ВЧ.
14. Регулятор громкости усилителя мощности.
15. Индикатор состояния усилителя.
16. Кнопки включения и индикаторы выбора зон .
17. Выключатель питания.
18. Индикатор включения питания.
19. Фотоприёмник сигнала от пульта дистанционного управления.
20. Светодиодный дисплей мультимедийного проигрывателя.
21. Гнездо для подключения USB накопителя.

## Задняя панель

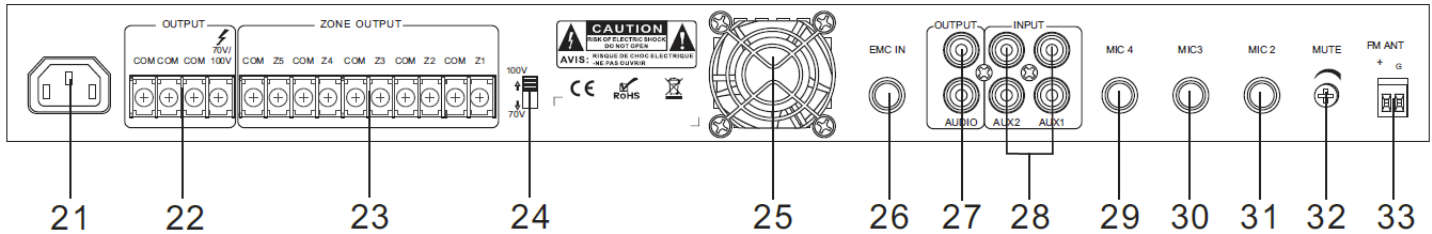

- 21. Разъём для подключения сетевого шнура питания
- 22. Клеммы COM/4~16Ω / 70V / 100V для подключения громкоговорителей.
- 23. Клеммы для подключения трансляционных линий по зонам.
- 24. Переключатель напряжения трансляционной линий 70V / 100V
- 25. Вентиляционные отверстия
- 26. Разъём Jack для подключения прибора охраннопожарной сигнализации.
- 27. Линейный выход.
- 28. Линейные входы 1 и 2.
- 29. Разъём Jack для подключения 4-го микрофона.
- 30. Разъём Jack для подключения 3-го микрофона.
- 31. Разъём Jack для подключения 2-го микрофона.
- 32. Регулятор приглушения MUTE.
- 33. Клеммы для подключения FM антенны.

## Подключение громкоговорителей

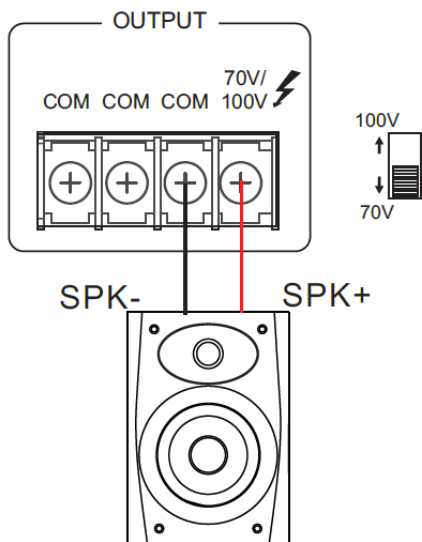

Maximum output voltage: 70V

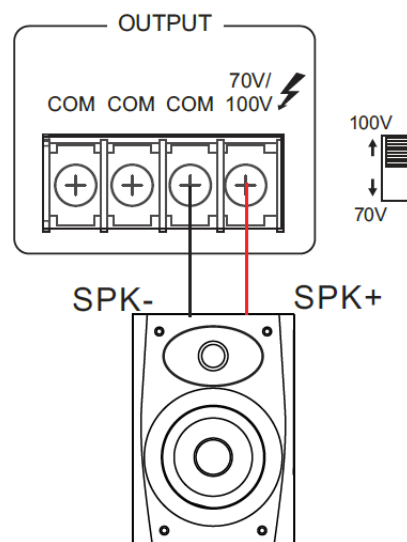

Maximum output voltage: 100V

1. Перед подключением динамиков убедитесь, что оборудование выключено.  
В случае включения питания, может возникнуть опасность поражения электрическим током.
2. Выберите с помощью переключателя 24 напряжение трансляционной линии 70 или 100 Вольт.
3. Убедитесь, что на трансляционных линиях нет короткого замыкания.
4. Убедитесь, что сумма номинальной входной мощности усилителя больше или равна суммарной мощности громкоговорителей.
5. Используйте соответствующий акустический кабель для подключения акустических систем.
6. Убедитесь, что выключатель питания 17 оборудования выключен (положение OFF).
7. Поверните регулятор громкости 14 влево.
8. Включите усилитель.

### ПРЕДУПРЕЖДЕНИЕ:

Обязательно прикрепите пластиковую защитную крышку терминала после подключения трансляционных линий. Никогда не прикасайтесь к клеммам, чтобы избежать электрического удара.

### Использование микрофона:

1. Поверните ручку регулировки громкости влево. Подключите микрофон.
2. Громко говорите в микрофон, поворачивая регулятор громкости микрофонного входа вправо, до тех пор пока нет искажений выходного сигнала, а затем выставите необходимый уровень звукового давления регулятором громкости усилителя.



## Использование мультимедийного проигрывателя:

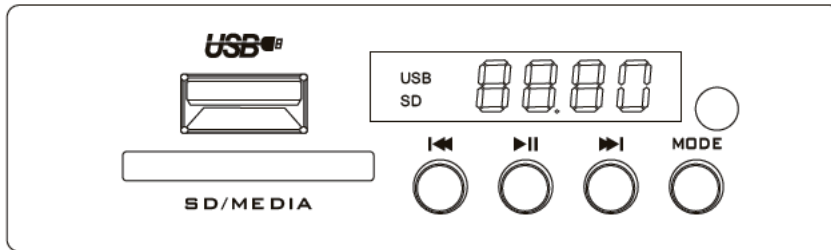

1. USB и SD-карты имеют приоритет при работе проигрывателя.
2. С помощью кнопки режим (MODE): выберите FM радио, bluetooth или воспроизведение звука с USB или SD-карты.
3. Кнопка ◀ Если её нажать быстро, то будет проигрываться предыдущая композиция. Длительное нажатие кнопки приводит к уменьшению громкости.
4. Кнопка ⏸ При воспроизведении музыки нажмите один раз, чтобы сделать паузу. Для воспроизведения снова нажмите кнопку.
5. Кнопка ▶ Если её нажать быстро, то будет проигрываться следующая композиция. Длительное нажатие кнопки приводит к увеличению громкости.

## Использование Bluetooth:

1. Нажмите кнопку MODE на MP3-плеере и установите режим Bluetooth.
  2. Введите настройки мобильного телефона, связанные с Bluetooth.
  3. После включения Bluetooth вы должны обнаружить усилитель в поиске Bluetooth-телефона.
  4. Щелкните по найденному устройству и оно автоматически подключится.
- После этого можно воспроизводить музыку с мобильного телефона.

## Схема подключений

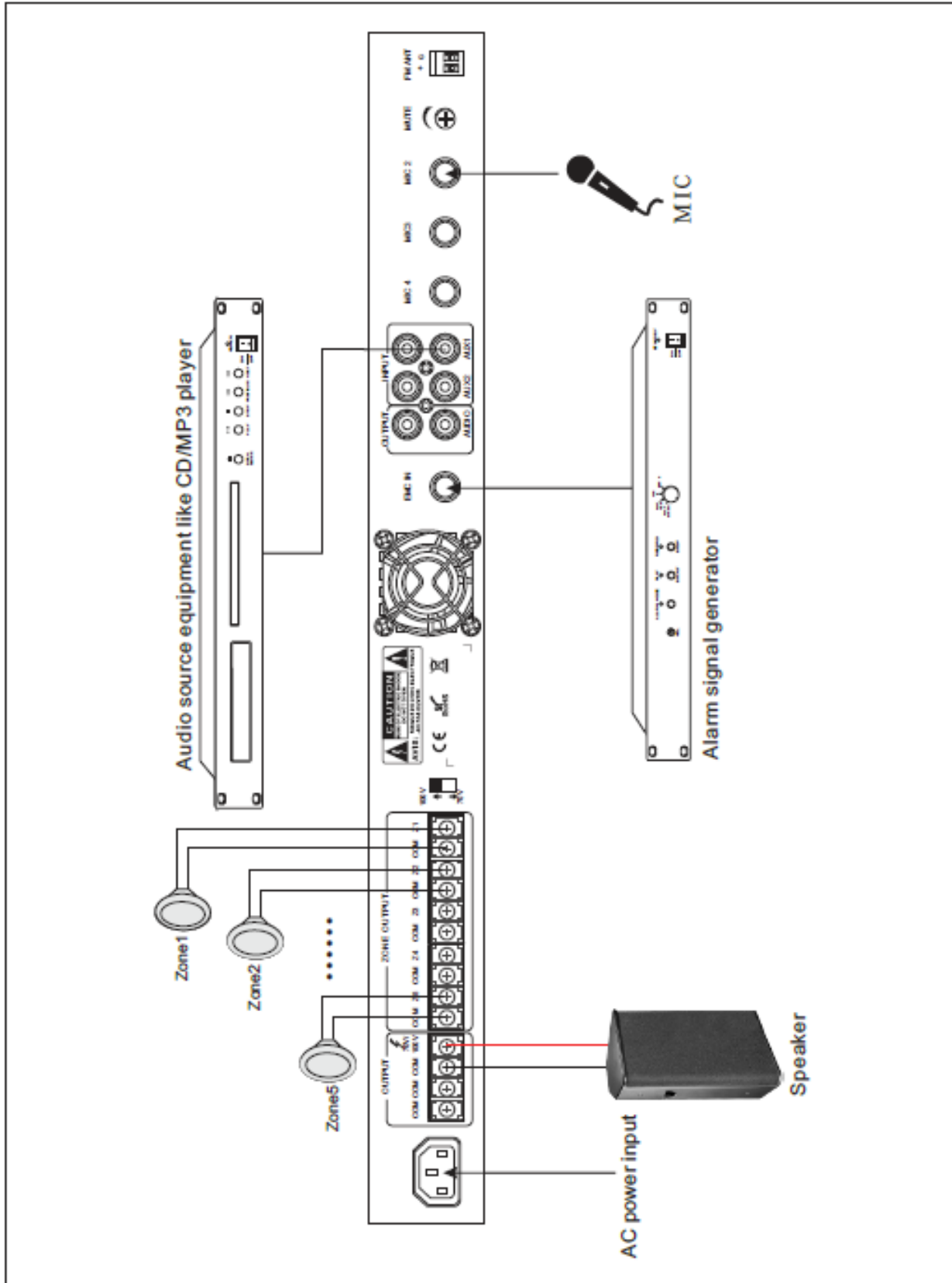

## Блок-схема

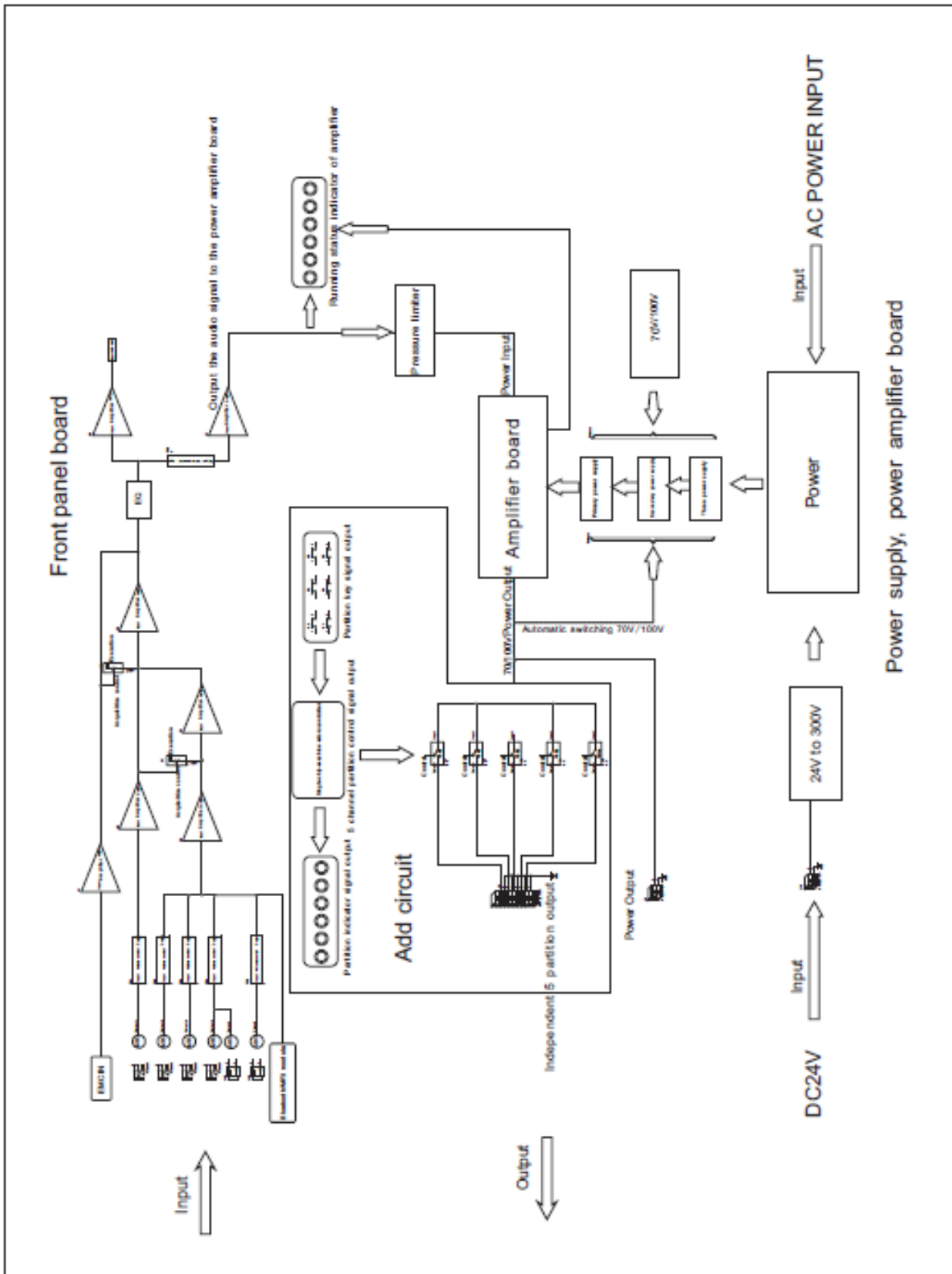

## Внешний вид и габариты

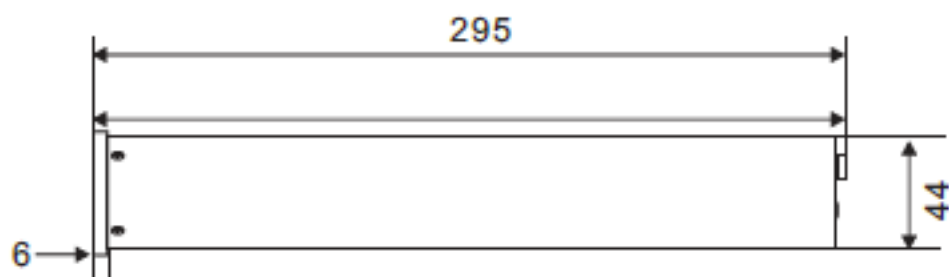
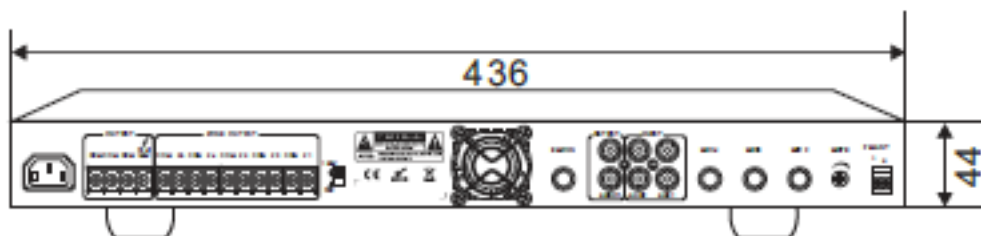
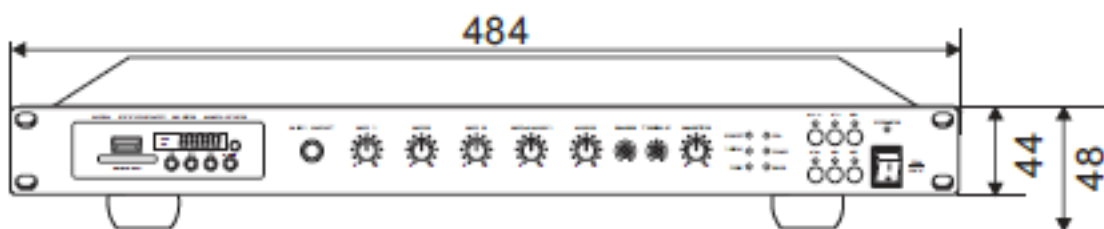

## Технические характеристики

Наименование		ALT-5250
Номинальная выходная мощность, Вт		240
Коэффициент нелинейных искажений, %		< 0,5
Диапазон воспроизводимых частот, Гц	MIC 1~4	80 ~ 16000
	LINE 1, LINE 2	50 ~ 18000
	EM IN	80 ~ 16000
Отношение сигнал/шум, дБ	MIC 1~4	> 66
	LINE 1, LINE 2	> 80
	EM IN	> 80
Входная чувствительность mV	MIC 1~4	5
	LINE 1, LINE 2	350
	EM IN	750
Глубина регулирования тембра, дБ	MIC 1~4 (100 Гц, 10 кГц)	±10
	LINE 1, LINE 2 (100 Гц, 10 кГц)	±10
Уровень выходного сигнала/выходное сопротивление OUTPUT, дБВ/Ом		0/600
Диапазон рабочих температур, °С		0 ~ +70
Напряжение питания переменного тока/частота, В/ Гц		220 ~ 240/50
Максимальная мощность потребления, Вт		370
Масса, кг		4,8
Габариты (ШxВxГ), мм		484x295x44

\* Внешний вид и технические характеристики устройства могут быть изменены производителем без предварительного уведомления.

## Сертификаты



Оборудование имеет все необходимые сертификаты.

## Гарантия и сервисное обслуживание

- Гарантия действительна в течение 12 месяцев с момента продажи устройства.
- При выходе изделия из строя за период гарантийного срока, владелец имеет право на бесплатный ремонт или, при невозможности ремонта, на его бесплатную замену.
- Замена вышедшего из строя изделия производится только при сохранности товарного вида, наличии оригинальной упаковки и полной комплектности.
- Гарантийные обязательства не распространяются на изделия, вышедшие из строя по вине потребителя или имеющие следы задымления, механические повреждения или повреждения входных цепей, подвергшиеся воздействию химических веществ, самостоятельному ремонту и неправильной эксплуатации.

Для сервисного обслуживания обращайтесь только в сервисные центры представителей производителя. Сервисное обслуживание требуется в случаях неисправности, механического повреждения изделия или силового кабеля, попадания внутрь жидкости или посторонних металлических предметов.

**Наименование изделия:** Трансляционный микшер-усилитель  
ALT-5250

**Серийный номер:** \_\_\_\_\_

**Продавец:**

**Дата продажи:** \_\_\_\_\_