

Manuel d'instructions

Systeme de conference numerique

ATUC-50

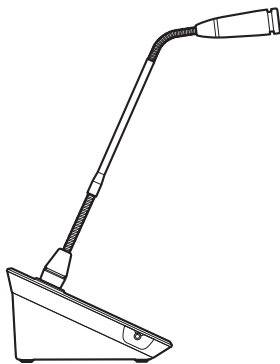

Microphone à col-de-cygne avec DEL en anneau
ATUC-M43H/58H

Unité de discussion
ATUC-50DU

Unité d'interprétation
ATUC-50INT

Unité de commande
ATUC-50CU

Unité d'intégration
ATUC-50IU

Prolongateur des liaisons
ATLK-EXT165

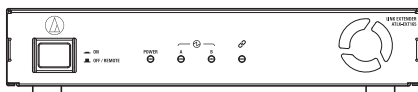
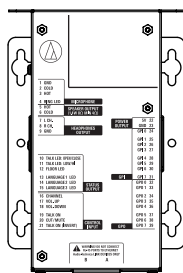
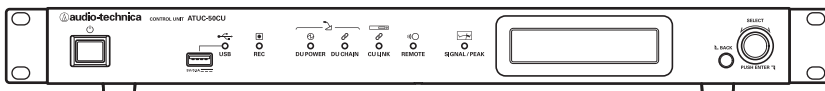

Table des matières

Introduction	4
À propos de ce manuel	4
À propos des informations disponibles dans ce manuel.....	4
À propos des marques déposées et des droits d'auteur	4
Accessoires de l'ATUC-50CU fournis	4
Accessoires de l'ATUC-50IU fournis	4
Accessoires de l'ATLK-EXT165 fournis	4
Installation du système	5
Installation des CU dans un rack.....	5
Branchement asymétrique.....	5
Branchement du câble d'alimentation secteur.....	5
Lors du nettoyage des unités	5
Système ATUC-50	6
Caractéristiques	6
Caractéristiques du système ATUC-50	6
À propos du Audio-Technica LINK.....	6
Caractéristiques de l'ATUC-50CU.....	6
Caractéristiques de l'ATUC-50DU/INT	6
Caractéristiques de l'ATUC-50IU.....	6
Caractéristiques de l'ATLK-EXT165.....	7
Caractéristiques du système ATUC-M43H/58H.....	7
Produits en option (vendus séparément par Audio Technica)	7
Exemple de branchement du système de conférence numérique ATUC-50	8
Nom et fonctions des pièces	9
ATUC-50CU	9
Panneau avant.....	9
Panneau arrière.....	11
ATUC-50DU	12
ATUC-50INT	13
Commun à ATUC-50DU/INT	14
ATUC-M	14
ATUC-50IU	15
ATLK-EXT165	21
Modification des paramètres de l'ATUC-50CU	22
Saisie de lettres	23
Présentation de l'unité d'interprétation (ATUC-50INT)	24

Branchements du système et configuration	26
Dispositifs de branchement	26
1 Branchement des DU/INT à la CU	26
2 Branchement des DU/INT ensemble	27
3 Branchement du microphone ATUC-M au DU/INT	37
4 Branchement d'un amplificateur	37
5 Activation de la CU et test des opérations DU.....	37
6 Connexion à un réseau	38
7 Connexion d'un ordinateur ou d'un dispositif mobile à un réseau	38
Préparation à l'utilisation de la Web Remote	40
Qu'est-ce que la Web Remote?.....	40
Configuration de « Locate »	40
Configuration et gestion de conférences à l'aide de la fonction Web Remote	41
À propos de la Web Remote	41
Structure générale de la Web Remote	41
Démarrage de la Web Remote et préparation au fonctionnement	42
Démarrage et connexion à la Web Remote	42
À propos de l'écran Web Remote Accueil.....	42
Configuration détaillée des paramètres système ([Réglages et maintenance])	43
Comment utiliser le menu [Réglages et maintenance].....	43
Option de menu ① ([Réglages système]).....	44
Option de menu ② ([Réglages d'installation])	49
Accéder aux préréglages ([Préréglage])	61
Gestion de journal ([Journalisation])	61
Affichage des informations de système ([Infos système]).....	61
Préparation d'une conférence (Configurer une conférence)	62
1 Charger le préréglage ([Charger un préréglage]).....	62
2 Modification des paramètres de conférence ([Paramètres de conférence]).....	62
3 Réglage des paramètres DU/IU ([Paramètres des postes DU/IU], [Paramètres avancés]).....	63
Gestion et contrôle de conférence (Démarrer une conférence)	64
1 Gestion de conférence ([Gestion de conférence])	64
2 Configuration des paramètres avancés relatifs à l'audio ([Contrôles audio])	65
3 Configuration des paramètres de conférence ([Paramètres de conférence]).....	65

Information	66
Dépannage.....	66
ATUC-50CU.....	66
ATUC-50DU/INT	67
ATUC-50IU	68
ATLK-EXT165	68
Web Remote	68
Messages d'erreur	69
Spécifications.....	73
Spécifications de l'ATUC-50CU	73
Spécifications générales.....	73
Spécifications d'entrée/sortie	74
Caractéristiques ATUC-50DU/INT.....	75
Spécifications générales.....	75
Spécifications d'entrée/sortie	76
Spécifications de l'ATUC-50IU.....	77
Spécifications générales.....	77
Spécifications de l'ATLK-EXT165	79
Spécifications générales.....	79
Spécifications ATUC-M43H/58H.....	80

Introduction

À propos de ce manuel

À propos des informations disponibles dans ce manuel

Les images et les pages-écrans figurant dans ce manuel pourraient différer de celles du produit.

Noms de l'équipement

Les noms de l'équipement sont abrégés comme suit.

- CU : « Unité de commande » ATUC-50CU
- DU : « Unité de discussion » ATUC-50DU
- INT : « Unité d'interprétation » ATUC-50INT
- ATUC-M : « Microphone à col de cygne avec LED en anneau » ATUC-M43H/ATUC-M58H
- IU : « Unité d'intégration » ATUC-50IU
- EXT : « Prolongateur des liaisons » ATLK-EXT165

Symboles

› Indique la/les page/s où il est possible de trouver de plus amples informations.

NOTE Indique la présence d'un risque pouvant entraîner un dysfonctionnement ou endommager l'équipement.

 Indique la disponibilité de plus amples informations et de conseils pour l'utilisation.

[] Indique des options de menu à l'écran Web Remote.

Opérations sur les dispositifs mobiles

Dans ce manuel, il est présumé qu'un ordinateur est utilisé comme dispositif de commande. Il est également possible d'utiliser un dispositif mobile comme une tablette. Au lieu de cliquer ou de double-cliquer, gérer l'application en tapotant.

À propos des marques déposées et des droits d'auteur

- Apple, le logo Apple iPad et Mac OS sont des marques commerciales de Apple Inc., déposées aux États-Unis et dans d'autres pays. App Store est une marque de service d'Apple Inc.
- Google Play et le logo Google Play sont des marques déposées ou des marques commerciales de Google Inc.
- Les autres noms de produits, de services, les logos et/ou les noms de sociétés utilisés dans ce manuel sont protégés en vertu d'une marque de commerce et des droits d'auteur des propriétaires respectifs et/ou des concessionnaires de licence.

Dans ce manuel, les symboles TM ou ® pourraient ne pas apparaître.

Accessoires de l'ATUC-50CU fournis

Les accessoires et la documentation suivants sont fournis.

- Câble d'alimentation secteur
- Connecteur Euroblock (9 pièces)
- Guide de configuration rapide—Version anglaise
- Guide de configuration rapide—Version langues multiples

Accessoires de l'ATUC-50IU fournis

Les accessoires et la documentation suivants sont fournis.

- Connecteur Euroblock (13 pièces (Vert x 3, Noir x 10))
- Guide de démarrage rapide—Version langues multiples

Accessoires de l'ATLK-EXT165 fournis

Les accessoires et la documentation suivants sont fournis.

- Connecteur Euroblock
- Câble d'alimentation
- Kit de montage de table (Supports de table x 2, Vis x 4)
- Guide de démarrage rapide—Version langues multiples

■ Installation du système

Installation des CU dans un rack

Caractéristiques du support des CU

- Support 19" (48,26 cm) compatible standard EIA
- Montage du châssis 1U
- Support équipé de rails de sécurité pour soutenir la CU et d'un plan sur lequel disposer la CU

Lors de l'installation de la /des CU dans un rack, la température dans le rack doit être en dessous de 45°C (113°F). De hautes températures pourraient endommager les composants internes et entraîner un dysfonctionnement. Laisser un espace de 10 cm ou plus de chaque côté (en haut, à droite, à gauche, en arrière) entre la CU et les autres dispositifs ou le support.

Les équerres de mise en rack sont fixées à la CU avec les vis suivantes. Si des vis différentes de celles indiquées ici sont utilisées, vérifier les spécifications.

- Vis à tête S TIGHT, diamètre nominal de 4×6mm*
- * Remplaçable par des vis de machine de M4×6mm

Branchement asymétrique

Les bruits induits sont générés par la différence de potentiel électrique du châssis :

- Le châssis entre chaque dispositif doit avoir le même potentiel électrique.
- Utiliser le même système d'alimentation.
- Brancher la borne de terre ou la liaison de terre du châssis de chaque dispositif.

Branchement du câble d'alimentation secteur

Veiller à brancher le câble d'alimentation secteur sur une prise murale correctement reliée à la terre. Une mauvaise mise à la terre peut causer des décharges électriques.

Lors du nettoyage des unités

Ne pas utiliser de solvants ou de produits chimiques tels que la benzine, l'alcool ou des produits de nettoyage et de protection des contacts électriques. Ceci pourrait déformer, endommager ou causer des dysfonctionnements des unités.

Système ATUC-50

Caractéristiques

Caractéristiques du système ATUC-50

- Le traitement audio au moyen du réducteur d'effet Larsen et similaires permet d'obtenir des conversations claires
- Jusqu'à 6 unités d'interprétation (ATUC-50INT) peuvent être connectées.
- Le nombre maximum de branchements d'unité de discussion (ATUC-50DU), d'unité d'intégration (ATUC-50IU) et d'unité d'interprétation (ATUC-50INT) est de 300 (avec 3 CU Links)
- Il est possible d'obtenir un branchement en série ou en anneau avec un câble Cat5e ou des câbles supérieurs (il est recommandé d'utiliser des câbles blindés avec un calibre de conducteur de 24AWG ou supérieur).
- 3 modes de conférence peuvent être sélectionnés : Mode Discussion libre, Mode Sur demande et Mode Contrôle complet
- 2 langues d'interprétation, 3 langues d'interprétation et 3 langues de relais d'interprétation prises en charge (ATUC-50INT)
- La fonction d'enregistrement permet d'enregistrer l'audio sur un périphérique USB (stockage de masse)
- Il est possible de lancer les commandes à l'aide de la Web Remote et d'un dispositif de commande externe
- Possibilité d'expansion ultérieure

À propos du Audio-Technica LINK

Le système adopte le format unique Audio-Technica LINK pour l'alimentation électrique et la transmission de signaux entre la/les unité(s) de commande (ATUC-50CU), la/les unité(s) de discussion (ATUC-50DU), etc.

Audio-Technica LINK est compatible avec les normes Ethernet et permet une organisation simple des branchements du Cat5e universel ou de câbles supérieurs. (Il est recommandé d'utiliser un câble blindé dont le calibre de conducteur est de 24AWG ou supérieur.) La transmission de signaux rapides à faible latence permet d'avoir un contrôle stable et une transmission de signaux audio non compressés.

Caractéristiques de l'ATUC-50CU

- La commande et l'alimentation électrique sont possibles pour 100 unités de discussion maximum (ATUC-50DU) (en fonction des longueurs de câble, ATLK-EXT165 peut être nécessaire)
- Il est possible de brancher 300 micros de conférence (ATUC-50DU + ATUC-M) en cascade au maximum
- 4 sorties de matrice symétriques configurables plus 1 sortie asymétrique transportant le même signal audio que la sortie 1
- 2 entrées Mic/Line, 2 entrées monorales AUX et 2 entrées de retour
- 2 canaux de retour sont disponibles pour l'interprétation simultanée
- Mode de conférence : Discussion libre, Sur demande et Contrôle complet

- Mode de priorité : Premier Entré, Premier Sorti et Dernier Entré, Premier Sorti (FIFO, LIFO)
- Mode Parole : Mode manuel, mode d'activation par la voix
- La Web Remote permet de modifier facilement les paramètres et de contrôler le droit de parole des participants pendant la conférence
- Il est possible d'enregistrer 4 canaux au maximum (WAV : 4 canaux max, MP3 : 2 canaux max) sur un périphérique USB (stockage de masse)
- Le traitement audio au moyen du réducteur d'effet Larsen et similaires permet à l'unité de commande d'offrir un son de haute qualité
- Possibilité d'expansion ultérieure et de rénovation

Caractéristiques de l'ATUC-50DU/INT

- Une DEL en anneau permet d'alimenter via un connecteur à 3 broches symétrique tout en offrant une qualité de son élevée et une grande souplesse d'utilisation
- La possibilité de brancher l'ATUC-M ou un micro à 3 broches standard
- Un préamplificateur de microphone à transistors discrets à faible bruit. Il est possible de régler le gain individuel de chaque unité.
- Un bas-parleur de haute qualité et haute résolution
- Conçu pour les qualités sonores supérieures de 24 bit/48 kHz
- Des témoins indépendants (DEL en anneau ATUC-M, DEL multicolores à l'arrière et sur le bouton « Σ » (Parole))
- Des témoins à haute visibilité associés aux boutons de réglage du volume du casque et aux boutons de sélection du canal d'écoute.
- Un socle en option amovible pour une meilleure stabilité
- 2 bornes RJ-45 pour le branchement des unités de discussion (ATUC-50DU) ; 1 borne d'expansion RJ-11 pour des expansions ultérieures
- 1 jack de sortie casque avec possibilité de commutation du canal d'écoute.

Caractéristiques de l'ATUC-50IU

- Unités de discussion qui peuvent être intégrées au système ATUC-50
- Configurez le système simplement en connectant les microphones, les haut-parleurs, les casques, etc.
- La borne de commande GPIO intégrée pour les conditions de surveillance et de commande des périphériques externes
- Equipé des bornes 2 RJ-45 pour la connexion des unités de discussion (ATUC-50DU), etc.
- Conçu pour les qualités sonores supérieures de 24 bit/48 kHz
- L'unité d'intégration (ATUC-50IU) peut être réglée depuis la web remote pour les noms du président/délégué
- Le mode de conférence et le volume peuvent être réglés pour chaque unité d'intégration (ATUC-50IU)

Caractéristiques de l'ATLK-EXT165

- Se branche à tout périphérique Audio Technica, par exemple, une unité de commande (ATUC-50CU), ou une unité de discussion (ATUC-50DU) et est équipé de deux bornes RJ-45 qui peuvent prolonger le système de discussion
- Le mode Contrôle qui démarre automatiquement de l'unité de commande (ATUC-50CU)
- Dispose d'un mode autonome qui peut être démarré en utilisant le panneau avant
- Equipé d'une borne GPO qui notifie les périphériques externes lorsqu' une surtension (2.6 A) est détectée dans le circuit d'alimentation provenant des bornes RJ-45

Caractéristiques du système ATUC-M43H/58H

- Équipé d'une DEL en anneau contrôlée via un connecteur à 3 broches symétrique offrant une qualité de son élevée et une grande souplesse d'utilisation
- Les parties mécaniques placées entre le connecteur du microphone et l'unité de discussion (ATUC-50DU) réduisent les vibrations
- Un filtre anti-pop à double couche (écran anti-vent dans le microphone)
- Renforce l'immunité RF contre les ondes radios externes
- 2 types de microphones (430mm et 580mm de longueur)

Produits en option (vendus séparément par Audio Technica)

Numéro de modèle	Nom	Utilisation
ATUC-DUWT	PLATEAU DE PESÉE DE L'UNITÉ DE DISCUSSION	Utilisez-le pour améliorer la fiabilité de l'installation pour l'unité de discussion (ATUC-50DU).
AT8643	KIT DE MONTAGE EN RACK	Utilisez-le lors du montage en rack de produits dont la taille est de demi-rack, par exemple des prolongateurs de liaison (ATLK-EXT165).

Exemple de branchement du système de conférence numérique ATUC-50

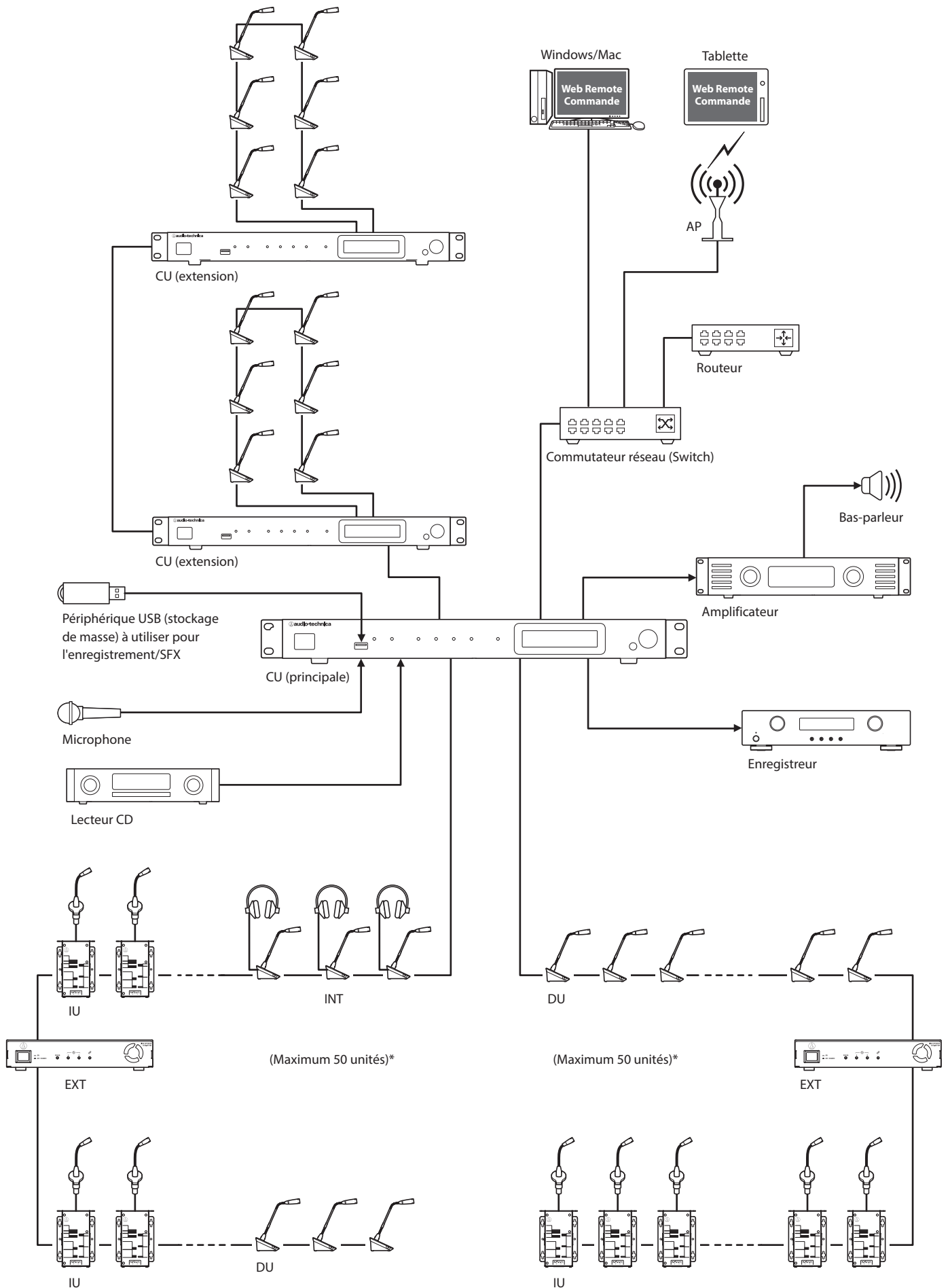

*Le nombre d'unités connectables varie en fonction de la configuration du système que vous utilisez. Pour plus de détails, reportez-vous à la page 28.

Nom et fonctions des pièces

ATUC-50CU

Panneau avant

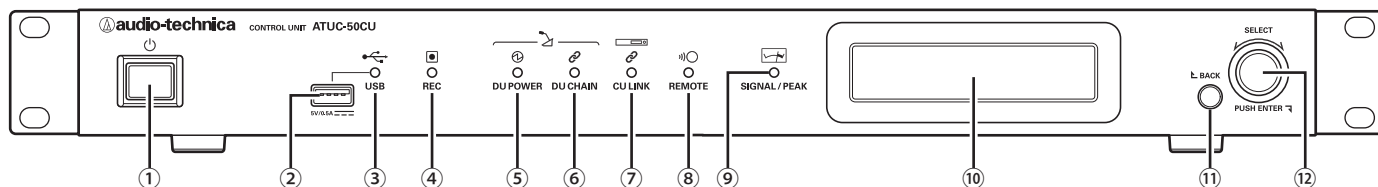

① Interrupteur d'alimentation

Activer et désactiver l'alimentation de l'CU.

② Borne USB

Il est possible d'effectuer les opérations suivantes en connectant un périphérique USB (stockage de masse) comme une clé USB ou un disque dur USB.

- Enregistrement (▶ page 65)
- Lecture d'effets sonores tels que sonneries ou carillon (▶ page 65)
- Importation/exportation des données de préréglage (▶ page 61)
- Mise à niveau du firmware (▶ page 46)

NOTE

- Prend en charge les systèmes de fichier FAT16 et FAT32
- Capacité de stockage maximum : 2TB
- Taille de fichier maximum : 2GB
- Ne prend pas en charge les concentrateurs USB.
- Ne pas utiliser de rallonges de câbles.
- Ne pas utiliser de périphériques USB (stockage de masse) qui ont subi des dommages ou qui ont été réparés avec du ruban adhésif ou similaires.
- Ne pas sauvegarder ni créer de fichiers ou de dossiers non nécessaires au système sur le périphérique USB (stockage de masse); ceci pourrait affecter le fonctionnement du système.
- La CU n'est pas compatible avec les périphériques USB (stockage de masse) avec fonctions spéciales telles que des fonction de sécurité ou de cryptage.

③ Témoins d'accès USB

Indique que le périphérique USB (stockage de masse) est connecté.

- Lors de l'accès, il clignote en vert

NOTE

- Ne pas retirer le périphérique USB (stockage de masse) alors que le témoin est allumé en vert, ceci pourrait détruire les données.

④ Témoin d'enregistrement (REC)

Indique qu'un enregistrement est en cours.

- Lors de l'enregistrement, il est allumé en vert
- Lors d'une pause d'enregistrement, il clignote en vert
- Aucun enregistrement en cours, il est éteint

NOTE

- Si le périphérique USB (stockage de masse) est déconnecté alors qu'un enregistrement est en cours ou pendant une pause d'enregistrement, le fichier pourrait ne pas être enregistré correctement. Ne pas retirer le périphérique USB (stockage de masse) pendant l'enregistrement.

⑤ Témoin (Alimentation DU) DU POWER

- En situation normale, il est allumé en vert
- En situation anormale (en cas de chute de tension dans le système de sortie de 48V, par exemple), il clignote en vert
- Si aucune DU/INT n'est connectée : il reste éteint

⑥ Témoin DU CHAIN

- En situation normale, il est allumé en vert
- En situation anormale (en cas de défaillance de communication avec une DU, par exemple), il clignote en vert
- Si aucune DU/INT n'est connectée : il reste éteint

⑦ Témoin CU LINK

- En situation de CU LINK, il est allumé en vert
- En situation anormale (en cas de défaillance de communication avec une CU, par exemple), il clignote en vert
- Si aucune CU n'est connectée en cascade, il est éteint

⑧ Témoin télécommande (télécommande)

- En communication, il est allumé en vert
- En situation anormale (en cas de défaillance de tentative de transmission externe, par exemple), il clignote en vert
- En l'absence de communication, il est éteint

⑨ Témoin SIGNAL/PEAK

Indique le niveau de signal audio comme suit :

- 60dBFS ou supérieur : allumé en vert
- 20dBFS ou supérieur : allumé en orange
- 2dBFS ou supérieur : allumé en rouge

Régler le niveau de signal audio de façon à ce que le témoin ne soit pas rouge (▶ page 65).

⑩ Écran CU

⑪ Bouton BACK

Revient à l'écran/option précédent ou supérieur.

Appuyer et maintenir ce bouton enfoncé pour revenir à la PAGE D'ACCUEIL depuis n'importe quel sous-menu.

12 Encodeur/Bouton ENTER

Tourner l'encodeur pour sélectionner l'élément souhaité, puis appuyer pour valider (ENTER).

L'encodeur permet aussi d'ajuster les valeurs de réglage.

• Verrouillage des boutons de fonction (Fonction de verrouillage)

Appuyer sur le bouton BACK et sur le bouton ENTER simultanément pendant plus de 2 secondes pour activer la fonction de verrouillage, ceci permet de verrouiller toutes les opérations du panneau avant sauf l'interrupteur d'alimentation.

• Déverrouillage des boutons de fonction

Lorsque les boutons de fonction sont verrouillés, appuyer sur les boutons BACK et ENTER simultanément pendant plus de 2 secondes pour déverrouiller les boutons de fonction.

Écran CU et fonctionnement de l'encodeur :

PAGE D'ACCUEIL

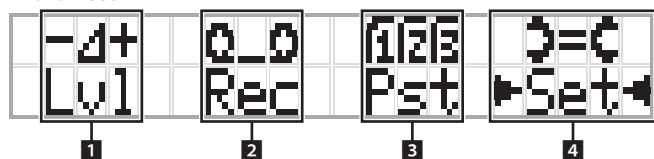

L'élément avec ► ◀ est l'élément actuellement sélectionné.

Tourner l'encodeur pour déplacer ► ◀ et sélectionner la fonction à exécuter, puis appuyer sur le bouton ENTER.

1 Paramètre niveau Master (Lvl)

Niveau Master

-50 -40 -30 -20 -12 -6 0 6 12 Crête (dBu)



- Tourner l'encodeur pour régler le niveau de sortie CU (OUTPUT 1).
- Tout en appuyant sur le bouton ENTER, tourner la roulette pour régler le niveau par incréments de 10.
- Veiller à ce que le témoin de crête ne s'allume pas pendant le réglage du niveau.

2 Opérations d'enregistrement (Rec)

Écran R (Durée d'enregistrement restante)/E (Durée d'enregistrement)

-50 -40 -30 -20 -12 -6 0 6 12 Crête (dBu)



- Tourner l'encodeur pour sélectionner *Rec* (Lancer enregistrement)/*Pau* (Pause)/*Stp* (Arrêt)/*R* ou *E* (affichage durée d'enregistrement) puis appuyer sur le bouton ENTER pour valider.
- Sélectionner le temps d'affichage en haut à droite de l'écran à l'aide de l'encodeur puis appuyer sur le bouton ENTER pour permuter de l'écran *R* (Durée d'enregistrement restante) à l'écran *E* (Durée d'enregistrement).
- Pour ajuster le niveau d'enregistrement, déplacer ► ◀ sur l'afficheur de niveau d'enregistrement en haut à gauche de l'écran de façon à afficher *Rec Lvl* puis appuyer sur le bouton ENTER pour entrer dans le mode de réglage du niveau d'enregistrement. Tourner l'encodeur pour régler le niveau d'enregistrement, en vérifiant que le témoin de crête ne s'allume pas.
- Tout en appuyant sur le bouton ENTER, tourner la roulette pour régler le niveau par incréments de 10.

3 Préparation (Pst)



- [1] *Charger des préréglages* : Tourner l'encodeur pour déplacer « > » vers l'élément à charger, puis appuyer sur le bouton ENTER pour valider.
- [2] *Conf. Setup* : Modifier ou vérifier les paramètres de conférence. Tourner l'encodeur pour déplacer « > » vers l'élément à modifier ou à vérifier, puis appuyer sur le bouton ENTER pour valider.

Pst Options de menu :

Il est aussi possible de configurer les paramètres via le Web Remote. Les éléments dont le nom est entre parenthèses () sont utilisés pour le Web Remote.

[1] *Recall Presets*

[2] *Conf. Configuration* (► page 52)

01 *Conference Mode* (Mode de conférence)

02 *NOM* (Nombre de microphones ouverts)

03 *Auto Mic Off* (Désactivation auto du micro)

04 *Override Mode* (Mode de gestion des micros)

05 *Max Queue* (Maximum en attente)

06 *Activation du micro* (Activation du micro / Activation du micro - Priorité)

07 *MicON Hold Time* (Temps de maintien)

08 *Interrupt Option* (Mode Coupure/Muet)



• Les options qu'il est possible de configurer à partir de [2] *Conf. Setup* diffèrent en fonction du mode de conférence.

• Pour de plus amples informations, voir « Options de menu » (► pages 44 - 60).

4 Paramètres de configuration (Set)

Tourner l'encodeur pour déplacer « > » sur l'élément ou la valeur souhaités, puis appuyer sur le bouton ENTER pour valider.

Pour de plus amples informations, voir « Options de menu de configuration » (► page 22).

Panneau arrière

* Le numéro de série se trouve sur le panneau supérieur.

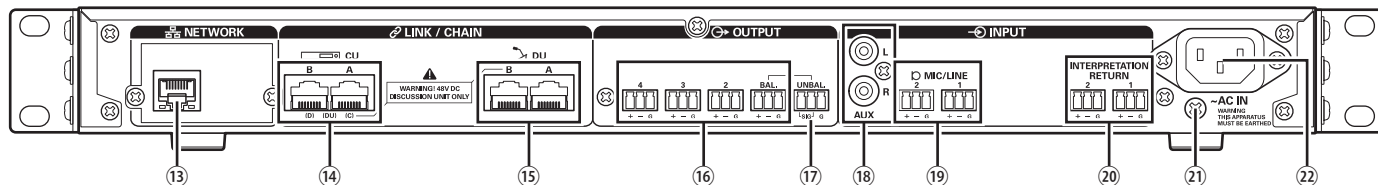

- NOTE**
- Se reporter également aux manuels d'instructions fournis avec les dispositifs externes.
 - Prendre garde de NE PAS connecter de câble Ethernet à la borne CU LINK ou à celle DU CHAIN. Ceci pourrait endommager l'appareil connecté.

13 Borne NETWORK

- RJ-45
- L'utiliser pour la connexion à un réseau local en cas de gestion depuis un dispositif de contrôle externe via Web Remote ou IP (▶ page 38)

14 Bornes CU LINK A/B, bornes DU CHAIN C/D

- RJ-45
- Utiliser pour connecter plusieurs CU en série (▶ page 36). Vous pouvez également configurer ces bornes en tant que bornes DU/IU/INT (▶ page 27)

15 Bornes DU CHAIN A/B

- RJ-45
- Les utiliser pour connecter les DU/IU/INT. Vous pouvez connecter en série plusieurs DU/IU/INT ainsi que mettre en anneau plusieurs DU/IU/INT à l'aide des bornes A/B

-  • En connectant en cascade plusieurs CU, jusqu'à 300 DU/IU/INT peuvent être connectées (avec un maximum de 6 INT). (▶ page 36).

16 Bornes de sortie analogique (symétrique) : OUTPUT 1-4 (BAL)

- Euroblock
- Disposition des broches : Chaud « + »/Froid « - »/TERRE « G »

17 Bornes de sortie analogique (asymétrique) : OUTPUT1 (UNBAL)

- Euroblock
- Disposition des broches : Signal « SIG » (2 systèmes)/TERRE « G »

18 Bornes d'entrée analogique (asymétrique) : INPUT (AUX)

- RCA

19 Bornes d'entrée analogique (symétrique) : INPUT (MIC/LINE 1-2)

- Euroblock
- Disposition des broches : Chaud « + » (prend en charge l'alimentation fantôme)/Froid « - » (prend en charge l'alimentation fantôme/TERRE « G »)
- Il est possible de permuter le type d'entrée entre MIC et LINE (▶ page 49)

20 Borne d'entrée analogique (symétrique) : INPUT (INTERPRETATION RETURN 1-2)

- Euroblock
- Disposition des broches : Chaud « + »/Froid « - »/TERRE « G »
- Signaux audio d'entrée depuis le système d'interprétation simultanée.

21 Vis de mise à la terre

Le câble d'alimentation secteur fourni dispose d'une fiche à 3 broches, si la prise murale secteur est correctement reliée à la terre, la CU sera aussi reliée à la terre.

22 Entrée CA (AC IN)

Brancher le câble d'alimentation secteur fourni.

- NOTE**
- Ne brancher le câble d'alimentation secteur qu'une fois que tous les autres branchements ont été effectués.
 - S'assurer que la CU est correctement mise à la terre en un point de mise à la terre unique. Une mise à la terre en plusieurs points peut provoquer une boucle de terre et la génération de bruit, comme un ronflement.

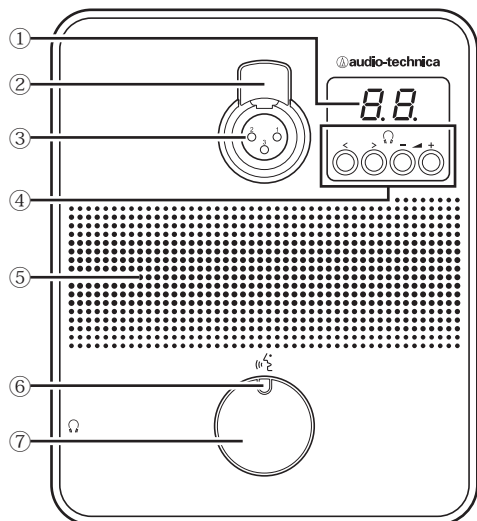

① Affichage

Lors du changement de canal d'écoute ou du réglage du niveau de la sortie casque, la valeur actuellement définie s'affiche.

② Loquet de décrochage du micro

③ Jack micro

Brancher un micro.

- Il est possible de brancher un micro classique à 3 broches XLR ainsi qu'un micro de la série ATUC-M.

④ </> Boutons de sélection canal d'écoute

Lors de l'activation des boutons de sélection canal écran </>, le canal écran sélectionné s'affiche à l'écran ①.

FL : discours du canal sans interprétation.

01-03 : Discours des groupes 1 à 3. Un discours interprété par des unités d'interprétation est ajouté au discours des groupes 1 à 3 lorsque des INT sont connectées sur le même système.

Boutons de réglage du volume casque -/+

Lors du réglage du casque -/+, le niveau du volume actuel (0 à 20) s'affiche à l'écran ①.

⑤ Bas-parleur intégré

Sorties du canal de conférence.

⑥ DEL (Parole)

Affiche l'état de la DU.

- Actif : allumé en rouge
- Demande de parole (mode veille) : clignote en vert
- Demande de parole refusée : clignote en vert (rapidement 4 fois)

• Il est possible de modifier les couleurs de la DEL (▶ page 53).

⑦ Bouton (Parole)

Appuyer sur ce bouton pour prendre ou demander la parole. Appuyer à nouveau sur ce bouton à la fin de la prise de parole ou pour annuler la demande. Les DU désignées comme prioritaires peuvent couper une autre DU ou mettre une DU en sourdine en effectuant un appui long sur ce bouton.

Opérations lorsque le bouton (Parole) est enfoncé brièvement :

Mode de conférence	État actuel	Mode Activation du micro	
		Bouton	Voix
Discussion libre	Muet	Micro Actif	- (Non accepté)
	Demande de parole en cours	Annuler la demande	
	Micro Actif	Muet	
Sur demande	Muet	Demander la parole	
	Demande de parole en cours	Annuler la demande	
	Micro Actif	Muet	
Contrôle complet	-	- (Contrôle externe uniquement)	

• La gestion des DU prioritaires se déroule comme dans le mode Discussion libre indépendamment du mode de conférence.

Opérations lorsque le bouton (Parole) est maintenu enfoncé.

Uniquement pour les DU prioritaires avec [Peut couper/mettre sur muet] activé

État actuel	Mode Activation du micro			
	Bouton	Voix	Bouton/Voix	
	Appuyer sur le bouton pendant 2 secondes au maximum		Coupure	Muet
Muet	Micro Actif	- (Non accepté)	Micro Actif(*1)	Micro Actif(*2)
Micro Actif	Muet		Maintenir enfoncé le bouton pendant plus de 2 secondes	Micro Actif reste actif(*1)

*1 Toutes les DU spécifiées seront sur Muet.

*2 Toutes les DU spécifiées seront mise en sourdine.

ATUC-50INT

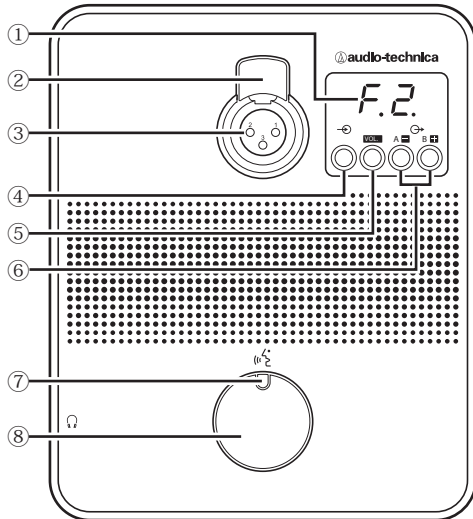

① Affichage

- Caractère sur la gauche : Affiche le canal écran actuel.
 - F : Discours du canal sans interprétation (discours de tous les participants à la réunion).
 - 1 : Discours du groupe de langue 1.
- Chiffre sur la droite : Affiche le groupe de langue (1 à 3) attribué à la sortie INT.
Lors du réglage du volume, la valeur réglée s'affiche.

② Loquet de décrochage du micro

③ Jack micro

- Brancher un micro.
Il est possible de brancher un micro classique à 3 broches XLR ainsi qu'un micro de la série ATUC-M.

④ Bouton de sélection canal d'écoute

- Permute le discours du canal de Conf. avec celui du groupe de langue 1 à chaque pression sur ce bouton.

⑤ **VOL** Bouton de réglage du volume casque

- Lors de l'utilisation de ce bouton, le niveau du volume actuel (de 0 à 20) s'affiche à l'écran ①. Le volume est réglé en utilisant les boutons **+**/**-** ⑥ alors qu'il est dans cet état.
Utiliser ce bouton alors que le niveau du volume est affiché vous ramène à l'écran du canal d'écoute.

⑥ **A / B** Boutons de sélection de langues d'interprétation (uniquement disponibles en interprétation bi-directionnelle)

- Cette fonction n'est disponible que lorsque l'interprétation bi-directionnelle a été sélectionnée. (Langue de sortie A/Langue de sortie B)
Permute l'emplacement du discours d'interprétation émis en fonction du modèle d'interprétation.

⑦ **DEL** (Parole)

- Affiche l'état de la parole INT.

⑧ **Bouton** (Parole)

- Appuyez sur ce bouton pour parler. Appuyez à nouveau sur ce bouton pour cesser de parler.

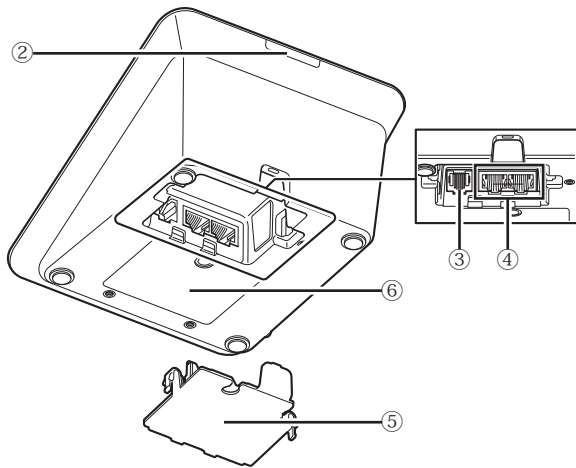
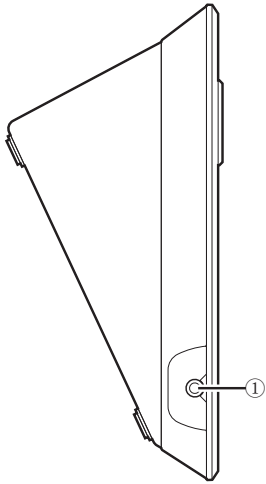

① **Prise casque**

Le discours du canal écran sélectionné est émis.

② **DEL arrière**

Il est possible de définir une couleur de DEL pour chaque DU. Ceci est utile lorsque les DU sont regroupées par couleur. Il est possible de modifier la couleur de la DEL sous Web Remote (▶ page 53).

NOTE • Les réglages de couleur ne peuvent pas être réalisés pour les INT. Les réglages restent inchangés.

③ **Borne d'extension**

④ **Bornes de branchement DU/CU (▶ page 26)**

⑤ **Couvercle**

Couvrir les bornes permet de les protéger des poussières et évite également que les câbles ne soient débranchés. Après avoir branché un câble à chaque borne, veiller à fixer le couvercle.

⑥ **Numéro de série**

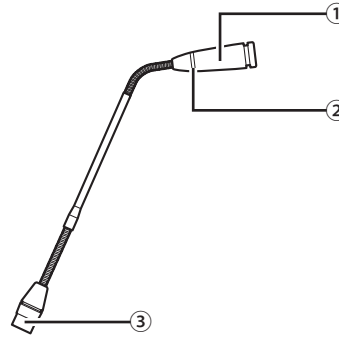

① **Microphone**

② **DEL en anneau**

S'allume en rouge lorsque le micro est activé.
Clignote en rouge pendant l'attente.

③ **Connecteur**

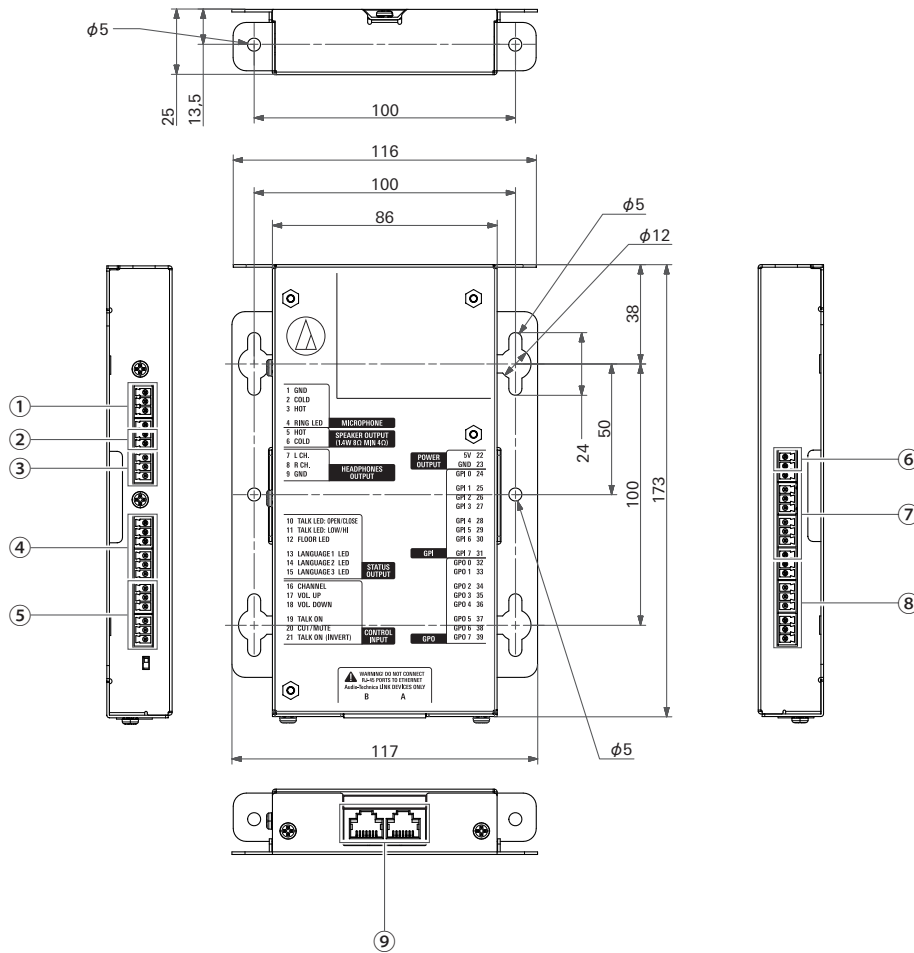

Étant donné que l'IU doit être intégrée à une table, etc., lorsqu'elle est utilisée, les interfaces d'utilisateur, comme les écrans, les bornes d'utilisation et les bornes d'entrée/sortie, peuvent être personnalisées en fonction de leur environnement d'usage.

Les caractéristiques pour les interfaces sont les suivantes.

① Borne d'entrée du microphone

Numéro de broche	Nom du signal	Explication	Couleur de borne
1	GND	Entrée du microphone GND	Verte
2	COLD	Symétrique de l'entrée du microphone	
3	HOT	Fournit une alimentation fantôme de +48 V (possibilité d'alterner sur on/off)	
4	RING LED	Pour le contrôle d'ATUC-MLED	

② Borne de sortie de bas-parleur

Numéro de broche	Nom du signal	Explication	Couleur de borne
5	HOT	Sortie de bas-parleur	Verte
6	COLD	1,4 W, 8 Ω (impédance de plus de 4 Ω)	

• Nous vous recommandons d'utiliser un câble blindé pour la borne de sortie de bas-parleur. Le blindage GND dans ce cas, est connecté à la broche GND (9).

③ Borne de sortie du casque

Numéro de broche	Nom du signal	Explication	Couleur de borne
7	L ch	Sortie casque	Verte
8	R ch	15 mW 32 Ω	
9	GND	Sortie casque GND	

④ Borne de sortie d'état

Numéro de broche	Nom du signal	Explication	Couleur de borne
10	TALK LED : OPEN/CLOSE	Micro Actif : fermer Muet : ouvrir Demande de parole en cours (attente) : clignote La demande de parole est rejetée : clignote rapidement	Noir
11	TALK LED : LOW/HI	Borne pour AT8657/LED et U891RCx Micro Actif : +5 V Muet : 0 V Les opérations on/off sont synchronisées avec les opérations ouvrir/fermer pour la broche TALK LED (10)	
12	FLOOR LED	Sélection du canal de Conf. sur le canal écran Lorsqu'il est sélectionné : Fermer Lorsqu'il est désélectionné : Ouvrir	
13	LANGUAGE1 LED	Sélection du groupe 1 sur le canal écran Lorsqu'il est sélectionné : Fermer Lorsqu'il est désélectionné : Ouvrir	
14	LANGUAGE2 LED	Sélection du groupe 2 sur le canal écran Lorsqu'il est sélectionné : Fermer Lorsqu'il est désélectionné : Ouvrir	
15	LANGUAGE3 LED	Sélection du groupe 3 sur le canal écran Lorsqu'il est sélectionné : Fermer Lorsqu'il est désélectionné : Ouvrir	

⑤ Borne d'entrée d'utilisation

Numéro de broche	Nom du signal	Explication	Couleur de borne
16	CHANNEL	Sélection du canal écran	Noir
17	VOL. UP	Réglage du volume du casque	
18	VOL. DOWN		
19	TALK ON	Demander la parole Oui : Fermer Non : Ouvrir	
20	CUT/MUTE	Demande pour mettre en sourdine/couper le microphone Oui : Fermer Non : Ouvrir	
21	TALK ON (INVERT)	AT8657/Borne de DEL exclusif Demander la parole Oui : +5 V Non : 0 V La fonction de cette broche est identique à celle de la broche Micro Actif (19) *Lorsqu'il y a une demande Micro Actif ou Micro Actif (INVERT) pour prendre la parole, le système les traite comme des demandes de parole.	

⑥ Borne de sortie d'alimentation électrique

Numéro de broche	Nom du signal	Explication	Couleur de borne
22	5 V	L'alimentation électrique pour DEL est de 5 V	Noir
23	GND	Alimentation électrique GND	

⑦ Bornes d'entrée d'usage général (GPI)

Numéro de broche	Nom du signal	Explication	Couleur de borne
24	GPI0	Borne d'entrée d'usage général 0	Noir
25	GPI1	Borne d'entrée d'usage général 1	
26	GPI2	Borne d'entrée d'usage général 2	
27	GPI3	Borne d'entrée d'usage général 3	
28	GPI4	Borne d'entrée d'usage général 4	
29	GPI5	Borne d'entrée d'usage général 5	
30	GPI6	Borne d'entrée d'usage général 6	
31	GPI7	Borne d'entrée d'usage général 7	

⑧ Bornes de sortie d'usage général (GPO)

Numéro de broche	Nom du signal	Explication	Couleur de borne
32	GPO0	Borne de sortie d'usage général 0	Noir
33	GPO1	Borne de sortie d'usage général 1	
34	GPO2	Borne de sortie d'usage général 2	
35	GPO3	Borne de sortie d'usage général 3	
36	GPO4	Borne de sortie d'usage général 4	
37	GPO5	Borne de sortie d'usage général 5	
38	GPO6	Borne de sortie d'usage général 6	
39	GPO7	Borne de sortie d'usage général 7	

- Vous pouvez attribuer des fonctions aux bornes d'entrée/sortie d'usage général (GPI et GPO) sur l'écran de réglages du Web remote. (▶ page 56)

⑨ Borne LINK Audio Technica

Connecter les produits Audio Technica et configurer le système.

NOTE

- L'alimentation est fournie aux périphériques externes depuis la broche 5 V (22) ; néanmoins cette broche présente une caractéristique nominale maximum de +5 Vcc à 100 mA. Lorsque vous l'utilisez, sélectionnez un circuit ou une limite de courant (valeur de résistance) de sorte que la caractéristique nominale ne soit pas dépassée.
- Si elle est utilisée au-delà de ses caractéristiques nominales, le produit peut présenter un dysfonctionnement, mais plus important, un incendie ou des accidents inopinés peuvent survenir.

Exemple d'une connexion d'interface utilisateur

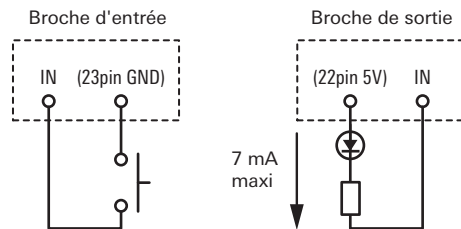
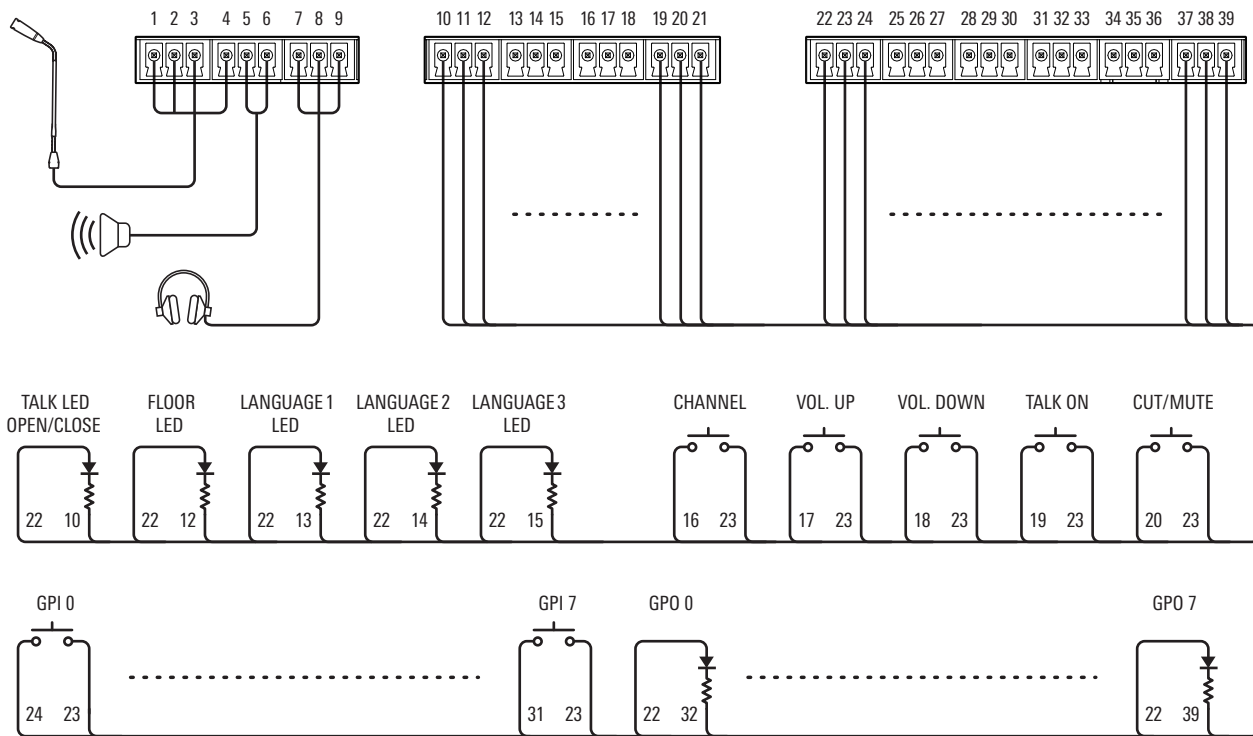

Lors de l'utilisation avec l'ATUC-M

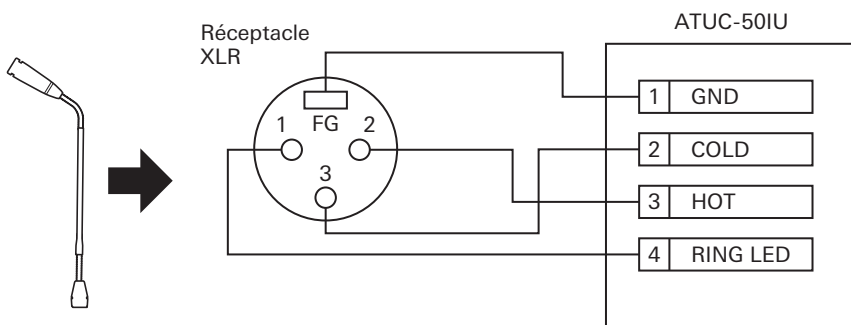

Lors de l'utilisation avec l'AT8657/LED

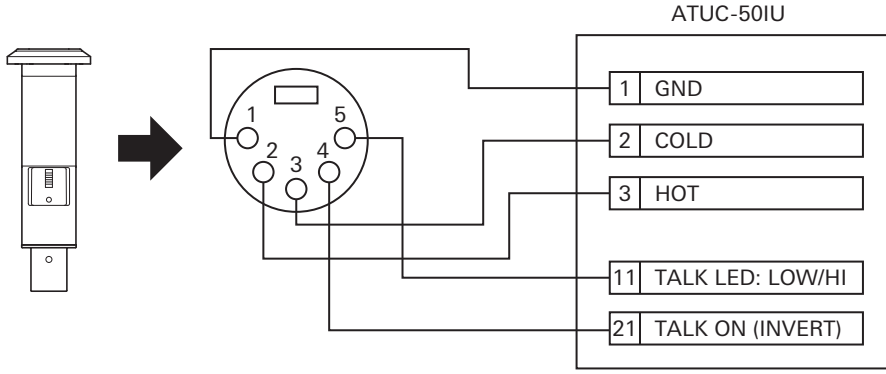

Lors de l'utilisation avec l'U891RCx

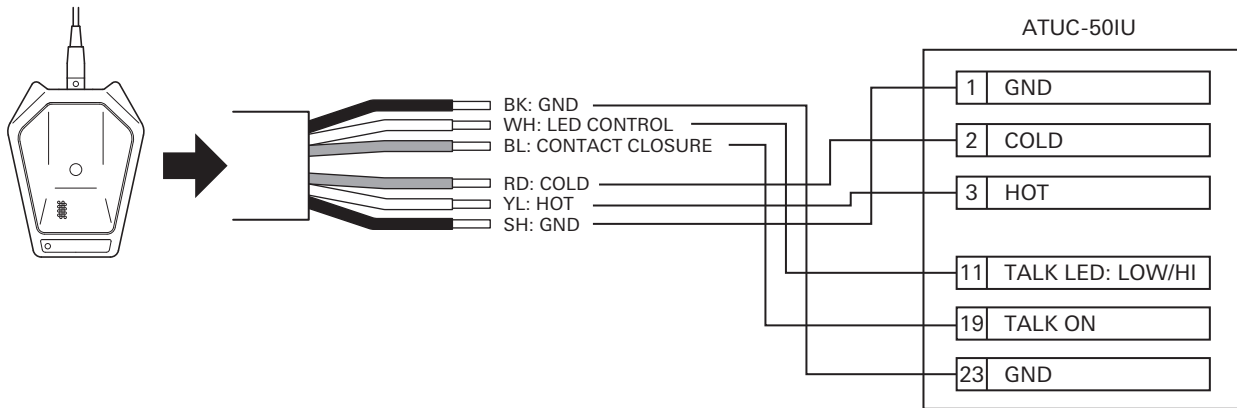

- Effectuer les réglages suivants pour l'U891RCx.
SW.FUNCTION : MOM. ON
CONTROL : LED Remote

Montage d'une IU

- Lors de la fixation dans deux directions
Alignez l'IU avec le bord d'une table, etc., puis fixez-la à l'aide de vis.

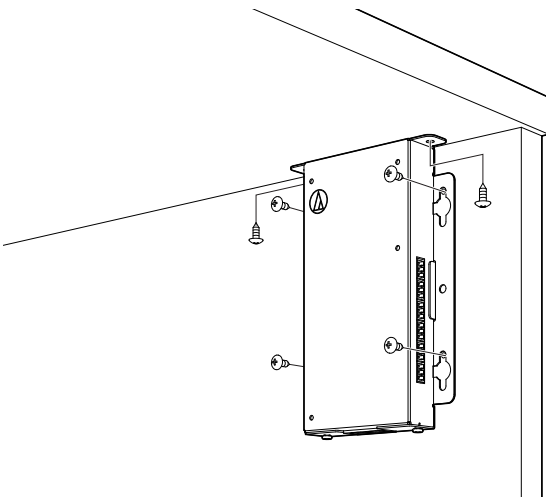

- Lors de la fixation sur une seule face

Laissez sortir les vis d'environ 2 mm lorsque vous les fixez à la table, puis accrochez-y l'IU. Faites glisser l'IU vers le bas, puis serrez les vis pour fixer l'IU.

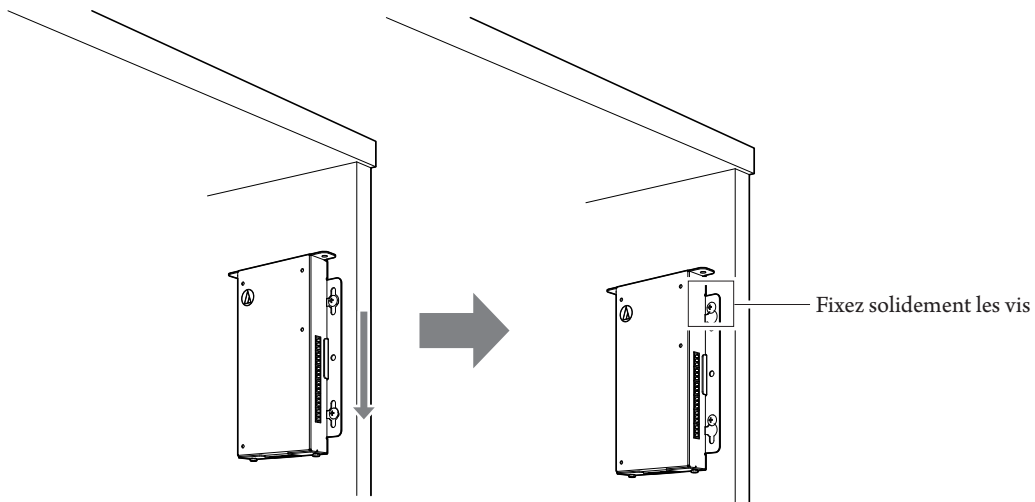
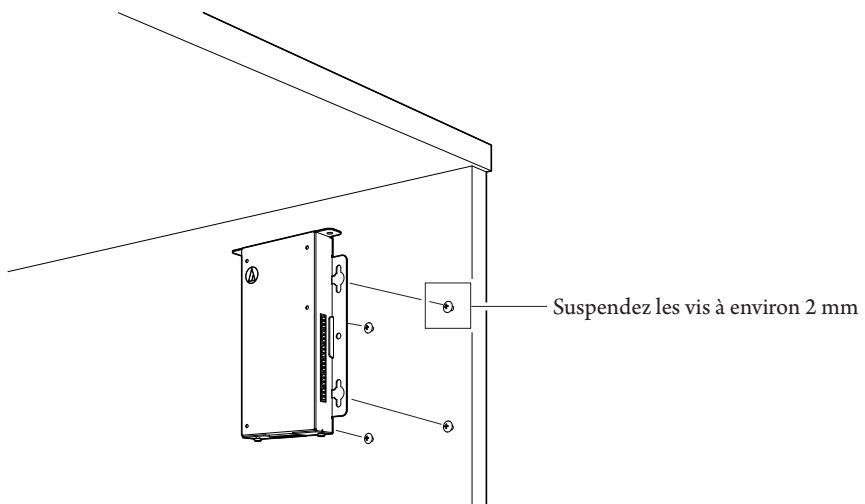

- Vous pouvez également fixer l'IU à l'envers ou en oblique. Lors du montage, fixez à un minimum de deux endroits avec les vis.

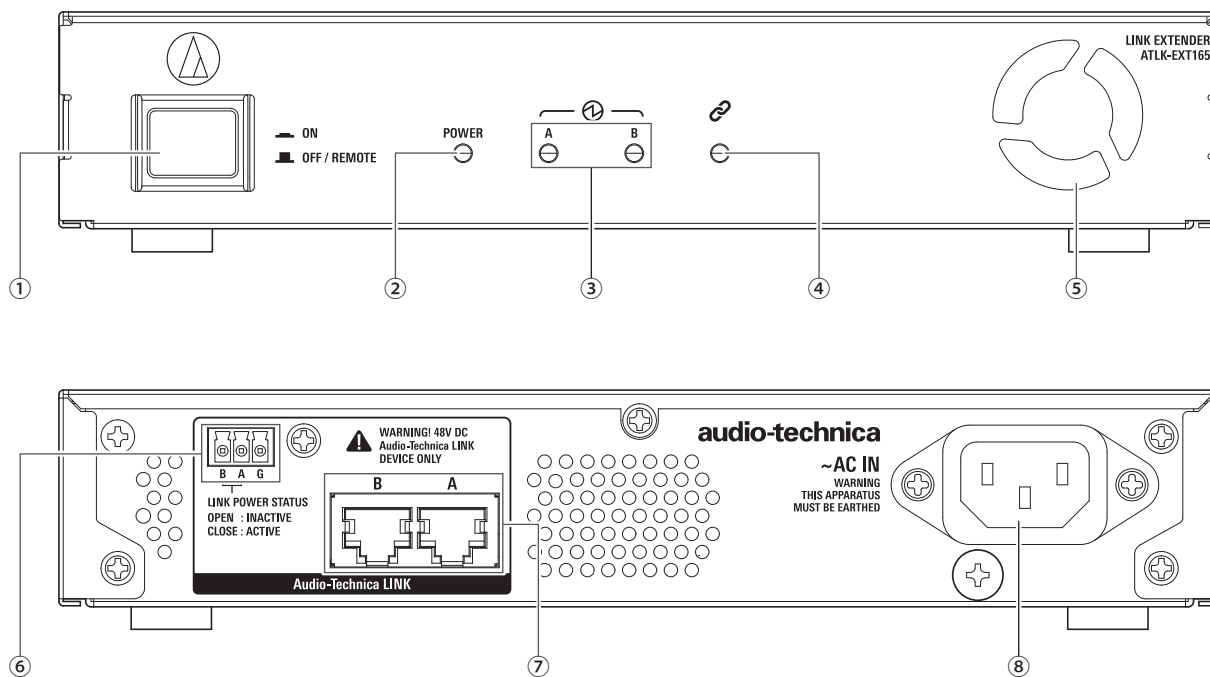

① Interrupteur de mode

Mode Contrôle	Ce mode permet au CU de démarrer automatiquement l'unité.
Mode autonome	Ce mode vous permet d'utiliser l'EXT seul.

Nous vous recommandons d'utiliser le mode Contrôle si vous utilisez l'EXT.

Utilisez la procédure suivante pour activer et désactiver manuellement l'interrupteur de mode EXT en mode autonome. Si vous changez l'ordre des opérations, la DU qui est connectée risque de ne pas être correctement reconnue.

- Pour la mise sous tension
Mettez la CU sous tension → Activez l'interrupteur de mode d'EXT
- Pour la mise hors tension
Mettez l'interrupteur de mode d'EXT hors tension → Mettez la CU hors tension

② Témoin Power

③ Témoin de périphérique LINK Audio Technica

Indique l'état de connexion des périphériques qui prennent en charge Audio Technica LINK.

- Connecté : Allumé
- Déconnecté : Éteint

④ Témoin Data

- Établissement de liaison (données non transmises) : Allumé
- Transmission de données : Clignotement
- Pas de liaison : Éteint

⑤ Ventilateur de refroidissement

⑥ Borne de sortie Audio Technica LINK POWER STATUS

Ouvrir : Alimentation inactive

Fermer : Alimentation active

⑦ Bornes Audio-Technica LINK A/B

- RJ-45
- Utilisez pour connecter les périphériques qui prennent en charge Audio-Technica LINK.

⑧ Entrée CA (AC IN)

Brancher le câble d'alimentation secteur fourni.

Modification des paramètres de l'ATUC-50CU

Il est possible de modifier les paramètres de la CU en sélectionnant « Set » sur la PAGE D'ACCUEIL de l'écran de la CU. Les éléments modifiables sont comme suit.

Pour des réglages plus détaillés, ou pour des réglages DU/IU/INT individuels, utilisez Web Remote.



- Après avoir modifié un/les paramètres réseau, redémarrer la CU pour activer les nouveaux paramètres.

Options de menu Set

[1] System Setting (page 44)	
01 Device Name	ATUC-50CU
02 Link Port Set	CU A/B, DU C/D
03 CU Link Mode	Primary, Extension Pass Thru, Extension Last Unit
04 CU Error Notice	On, Off
05 IP Setting	
01 IP Config Mode	Auto, Static
02 IP Address	0.0.0.0 - 255.255.255.255
03 Subnet Mask	0.0.0.0 - 255.255.255.255
04 Gateway Address	0.0.0.0 - 255.255.255.255
06 Allow Discovery	On, Off
07 IP Ctrl Setting	
01 IP Ctrl Port No	00001 - 65535
02 IP Ctrl Ntfy	On, Off
03 Audio Level Ntfy	On, Off
04 M-cast Adrs	0.0.0.0 - 255.255.255.255
05 M-cast Port No	00001 - 65535
08 Auto Mode Change	
01 Auto Mode Change	On, Off
02 Hold Time(Err)	20, 30, 40 seconds
09 NTP Setting	
01 NTP	On, Off
02 NTP Adrs	0.0.0.0 - 255.255.255.255
03 NTP Port	00001 - 65535
04 Time Zone	UTC -12:00 to +14:00
05 DST	On, Off
06 DST Start Date	1/1 - 12/31
07 DST Start Time	0:00 - 23:00
08 DST End Date	1/1 - 12/31
09 DST End Time	0:00 - 23:00
10 Login Password	
01 Admin.Pwd.Login	On, Off
02 Admin.Password	Affiche le mot de passe
03 Opr.Pwd.Login	On, Off
04 Opr.Password	Affiche le mot de passe
11 Reset All Dflt.	
[2] System Info (page 61)	
Affiche les paramètres actuels	
01 Name	
02 Serial Number	
03 FW Version	
04 IP Config Mode	
05 IP Address	
06 Subnet Mask	
07 Gateway Address	
08 Mac Address	
09 Allow Discovery	
10 IP Ctrl Port No	
11 IP Ctrl Ntfy	
12 Audio Level Ntfy	
13 M-cast Adrs	
14 M-cast Port No	
15 NTP	
16 NTP Adrs	

17 NTP Port	
18 Time Zone	
19 CU Link Status	
20 CU Link Mode	
21 No.ofExtensionCU	
22 Total No.of DU	
23 Total No.of IU	
24 Total No.of INT	

[3] Audio Setting (page 49)

01 MIC/LINE Input 1	
01 Input Type	Mic, Line +4dBu, Line 0dBV
02 Input Gain	-60dB to -16dB
03 Level	-∞, -120 to +10dB
04 Phantom Power	On, Off
05 Mix to Floor	On, Off
02 MIC/LINE Input 2	
01 Input Type	Mic, Line +4dBu, Line 0dBV
02 Input Gain	-60dB to -16dB
03 Level	-∞, -120 to +10dB
04 Phantom Power	On, Off
05 Mix to Floor	On, Off
03 AUX Input	
01 Level	-∞, -120 to +10dB
02 Mix to Floor	On, Off
04 DU SP Output Lvl	0 - 20
05 DU Floor Lock	On, Off
06 VoiceDetectSens	-5, -4, -3, -2, -1, 0, 1, 2, 3, 4, 5
07 Auto to Mic2 In	On, Off

[4] Recorder Setting (page 60)

01 Rec Format	WAV, MP3
02 RecordingQuality	64, 128, 192, 256, 320kbps
03 No.of Rec CH	1 to 4 (WAV), 1 to 2 (MP3)
04 Rec Source CH1	Floor, Group 0, Group 1, Group 2, Group 3, Language 1, Language 2, Language 3, Remote Lang. 1, Remote Lang. 2, Mic/Line 1, Mic/Line 2, Mic/Line 1&2 Mix
05 Rec Source CH2	Floor, Group 0, Group 1, Group 2, Group 3, Language 1, Language 2, Language 3, Remote Lang. 1, Remote Lang. 2, Mic/Line 1, Mic/Line 2, Mic/Line 1&2 Mix
06 Rec Source CH3	Floor, Group 0, Group 1, Group 2, Group 3, Language 1, Language 2, Language 3, Remote Lang. 1, Remote Lang. 2, Mic/Line 1, Mic/Line 2, Mic/Line 1&2 Mix
07 Rec Source CH4	Floor, Group 0, Group 1, Group 2, Group 3, Language 1, Language 2, Language 3, Remote Lang. 1, Remote Lang. 2, Mic/Line 1, Mic/Line 2, Mic/Line 1&2 Mix
08 Auto Track	Off, 15, 30 min, 1, 2 hour
09 Filename Prefix	Affiche le préfixe du nom de fichier

[5] Conference Mode (page 52)

01 Conference Mode	Free Talk, Request Talk, Full Remote
02 NOM	1 to 10
03 Auto Mic Off	5 to 60sec, Off
04 Override Mode	No Override, FIFO, LIFO (depending on Conference Mode)
05 Max Queue	0-150
06 MicON Trigger	All Button, All Voice, Individual
07 MicON Hold Time	1.0 to 10.0 seconds
08 Interrupt Option	Cut, Mute

[6] Logging (page 61)

01 Logging	On, Off
02 Destination	Internal, USB

[7] Presets (page 61)	
01 Recall Presets	Recalls presets
02 Save Presets	Saves presets
03 Import Presets	Imports presets
04 Export Presets	Exports presets
05 Boot Up Preset	Calls presets at boot up

Saisie de lettres

Par exemple, lors de la saisie des lettres depuis [4] *Recorder Setting* → 09 *Filename Prefix*, suivre la procédure suivante.

1 Tourner l'encodeur pour sélectionner une lettre.

Il est possible d'utiliser les caractères suivants.

(1) *Password*

A à Z, a à z, 1 à 9, 0

(2) *Device Name*

A à Z, a à z, 1 à 9, 0, ! # \$ ' () * + , - . : ; < = > ? @ ` , (espace)

(3) *Filename Prefix*

A à Z, a à z, 1 à 9, 0, ! # \$ ' () + , - . : ; = ? @ ` , (espace)

2 Appuyer sur le bouton ENTER pour saisir la lettre sélectionnée.

Le curseur va à droite.

3 Répéter les étapes 1 et 2 pour saisir le texte souhaité.

Pour supprimer les caractères saisis, suivre la procédure ci-après.

• Pour déplacer le curseur sur le caractère à modifier :

- (1) En maintenant enfoncé le bouton BACK, tourner l'encodeur pour déplacer le curseur.
- (2) Relâcher le bouton BACK.

• Pour supprimer les caractères saisis :

- (1) Déplacer le curseur sur le caractère à supprimer :
- (2) En maintenant enfoncé le bouton BACK, appuyer sur le bouton ENTER.

Le caractère indiqué par le curseur sera supprimé.



- Lorsque le curseur sous cette forme « _ » clignote à la fin du texte, le caractère qui se trouve juste avant le curseur sera supprimé.

• Pour modifier les caractères à peine saisis :

- (1) Déplacer le curseur sur le caractère à modifier :
- (2) Tourner l'encodeur pour sélectionner le caractère souhaité.

• Pour terminer l'édition :

- (1) Lorsque le curseur sous cette forme « ■ » clignote, appuyer sur le bouton ENTER.

Lors de l'édition est terminée, le curseur se déplacera à la fin du texte et « _ » clignotera.

4 Pour valider le texte, appuyer sur le bouton ENTER lorsque le curseur sous cette forme « _ » clignote.

Affiche *Completed!* suivi du nom de fichier.

■ Présentation de l'unité d'interprétation (ATUC-50INT)

- Jusqu'à 6 unités d'interprétation peuvent être connectées.
- Le nombre maximum de connexions DU/IU/INT est de 300 (lorsque les trois CU reliées).
- Les INT peuvent uniquement être connectées à la CU principale. Elles ne peuvent pas être connectées aux CU d'extension.

Le système de conférence numérique ATUC-50 avec l'unité d'interprétation ATUC-50INT supplémentaire autorise les trois types d'interprétation de (1) à (3) suivants.

Cette section offre une brève présentation des opérations en supposant que vous avez défini les langues d'interprétation selon le tableau ci-dessous.

Langues	Groupe audio 1	Anglais
	Groupe audio 2	Japonais
	Groupe audio 3	Français

(1) Interprétation en utilisant deux langues (2 Langues)

- En mode d'interprétation de 2 langues, vous pouvez choisir parmi trois modèles d'interprétation (voir tableau ci-dessous).
- Par exemple, lorsque le modèle d'interprétation "Anglais → Japonais" est défini, "F" s'affiche comme étant le caractère sur la gauche de l'écran ①, et "2" s'affiche comme étant le nombre sur la droite. À ce stade, le discours du canal de Conf. est entendu via le canal écran. En outre, le discours interprété passe du microphone de l'INT et est transmis au Groupe audio 2 (le groupe Japonais).
- Lorsque le modèle d'interprétation bi-directionnel est sélectionné, le système d'interprétation est établi avec juste cet INT1. Appuyer sur le bouton de sélection de langues d'interprétation ⑥ permet de permuter les modèles d'interprétation entre "Japonais → Anglais (Langue de sortie A)" et "Anglais → Japonais (Langue de sortie B)", pour permuter simultanément le discours interprété en cours. Quelque soit le modèle d'interprétation que vous avez sélectionné, "Japonais → Anglais (Langue de sortie A)" ou "Anglais → Japonais (Langue de sortie B)", il n'est pas sauvegardé. Lorsque le système est lancé, le modèle d'interprétation est "Japonais → Anglais (Langue de sortie A)".

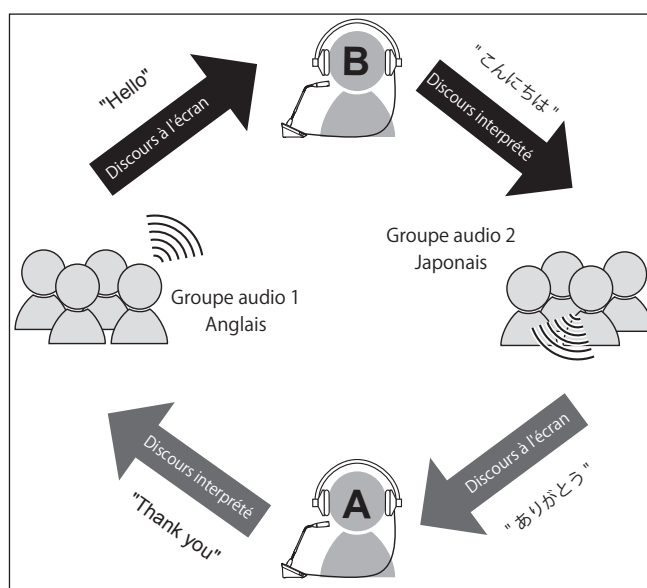

Modèle d'interprétation	Interprète	Discours à l'écran	Caractère sur la gauche	Groupe de destination de sortie		Chiffre sur la droite
Anglais ↔ Japonais	A + B	Canal de Conf.*	F*	Langue de sortie A	Anglais	1
				Langue de sortie B	Japonais	2
Japonais				2		
Anglais				1		
Anglais → Japonais	B					
Japonais → Anglais	A					

* Les interprètes peuvent permuter pour contrôler le son audio du groupe de langue 1 (langue clé)

(2) Interprétation en utilisant trois langues (3 langues)

- En mode d'interprétation de 3 langues, vous pouvez choisir parmi neuf modèles d'interprétation (voir tableau ci-dessous).
- Bien qu'il existe trois manières d'effectuer des combinaisons avec 2 langues, les opérations principales sont les mêmes que celles pour l'interprétation 2 langues.

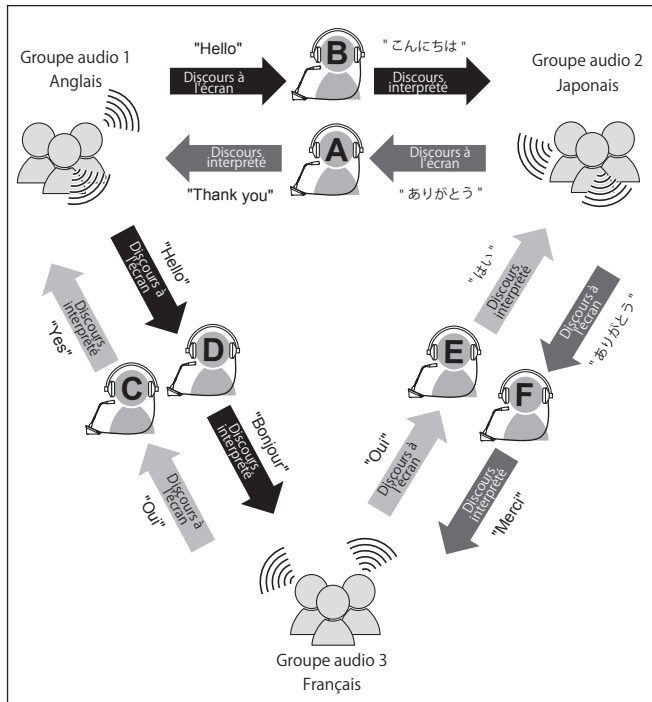

Modèle d'interprétation	Interprète	Discours à l'écran	Caractère sur la gauche	Langue de sortie A	Langue de sortie B	Chiffre sur la droite	
Anglais ↔ Japonais	A + B	Canal de Conf.*	F*	Langue de sortie A	Anglais	1	
				Langue de sortie B	Japonais	2	
Anglais ↔ Français	C + D			Langue de sortie A	Anglais	1	
				Langue de sortie B	Français	3	
Japonais ↔ Français	E + F			Langue de sortie A	Japonais	2	
				Langue de sortie B	Français	3	
Anglais → Japonais	B					Japonais	2
Japonais → Anglais	A					Anglais	1
Anglais → Français	D					Français	3
Français → Anglais	C			Anglais	1		
Japonais → Français	F			Français	3		
Français → Japonais	E			Japonais	2		

* Les interprètes peuvent permuter pour contrôler le son audio du groupe de langue 1 (langue clé)

- Hormis les trois langues, la langue du Groupe audio 1 est utilisée comme langue clé (dans ce cas, l'anglais), et le relais d'interprétation est possible. (diagramme ci-dessous)
- Lors de l'interprétation du Français vers le Japonais, par exemple, l'interprète C d'abord interprète du "Français → Anglais". L'interprète B permute le canal écran vers la langue clé "1", écoute l'interprétation anglaise de l'interprète C, puis interprète de l'"Anglais → Japonais".
- Pour les autres combinaisons, les opérations de base sont les mêmes que celles pour 2 langues.

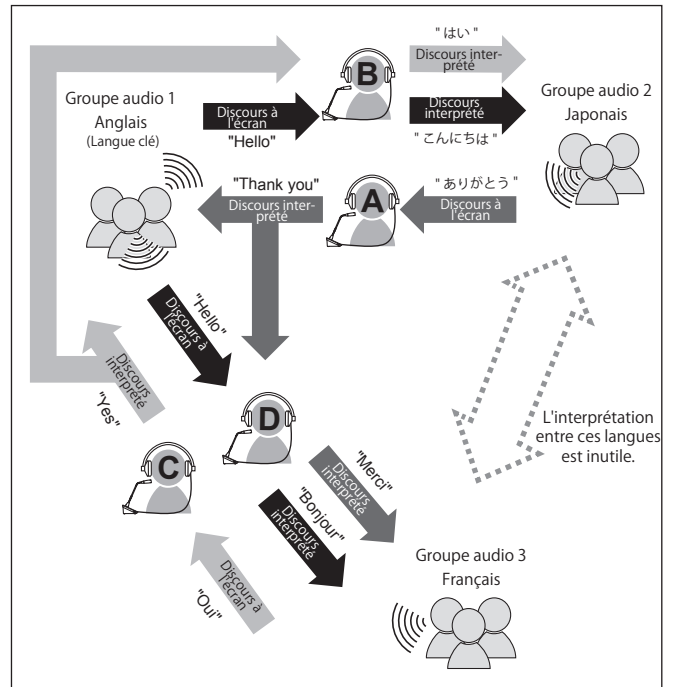

Modèle d'interprétation	Interprète	Discours à l'écran	Caractère sur la gauche	Langue de sortie A	Langue de sortie B	Chiffre sur la droite	
Anglais ↔ Japonais	A + B	Canal de Conf./ Anglais	F/1	Langue de sortie A	Anglais	1	
				(permuté par l'interprète)	Langue de sortie B	Japonais	2
Anglais ↔ Français	C + D			Langue de sortie A	Anglais	1	
				(permuté par l'interprète)	Langue de sortie B	Français	3
Anglais → Japonais	B			Anglais	1	Japonais	2
Japonais → Anglais	A			Canal de Conf.	F	Anglais	1
Anglais → Français	D			Anglais	1	Français	3
Français → Anglais	C			Canal de Conf.	F	Anglais	1

Branchements du système et configuration

Dispositifs de branchement

- NOTE**
- Ne brancher le câble d'alimentation secteur fourni qu'une fois que tous les autres branchements ont été effectués.
 - Introduire les fiches jusqu'au fond. Des branchements desserrés peuvent provoquer des dysfonctionnements et du bruit.
 - Vérifier l'orientation des broches.
 - Se reporter également aux manuels d'instructions fournis avec les dispositifs externes.
 - Bien que le branchement des CU, DU, et INT sont décrits sont dessous, étant donné que les branchements de IU de base sont identiques à ceux des DU, reportez-vous au branchement des DU lorsque vous connectez les IU. Néanmoins, reportez-vous au tableau "Relation entre la longueur de câble LAN, le nombre d'unités connectées et le nombre d'EXT requises" à la (page 29, 33) en fonction du nombre d'IU qui sont connectées.

Schéma de branchement du système complet (1)

Se reporter également au schéma de branchement du système complet (2) (page 38)

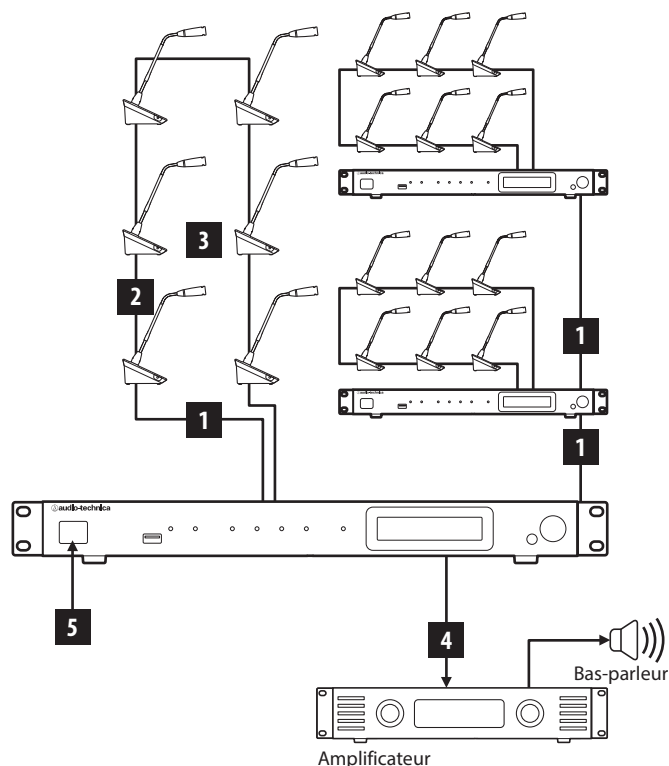

- NOTE**
- Utiliser des câbles droits. (Il est recommandé d'utiliser des câbles blindés dont le calibre de conducteur est de 24AWG ou supérieur.)
 - L'utilisation de câbles plats ou non blindés peut entraîner du bruit ou affecter les autres dispositifs.
 - S'assurer d'avoir une mise à la terre.

Lors de la fixation d'une DU/INT sur un bureau ou sur une table, utiliser les orifices pour vis (3 orifices) sous la DU/INT (vis : M3, P=0,5, 6mm du fond au sommet de la vis).

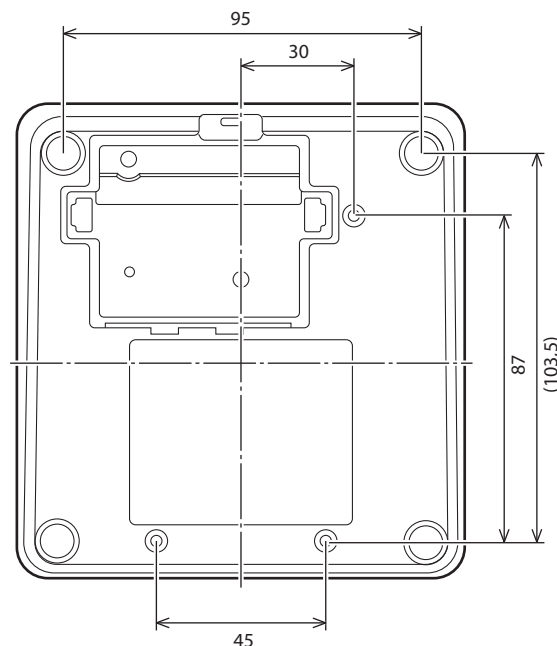

1 Branchement des DU/INT à la CU

1 Placer les CU(s) et DU/INT.

- NOTE**
- Disposer les unités sur une surface plane ou installer un support. La chute d'une unité peut endommager l'unité et/ou provoquer des blessures.
 - Avant d'installer une CU sur un support, lire les instructions (page 5).

2 Brancher les DU/INT aux bornes DU CHAIN A/B.

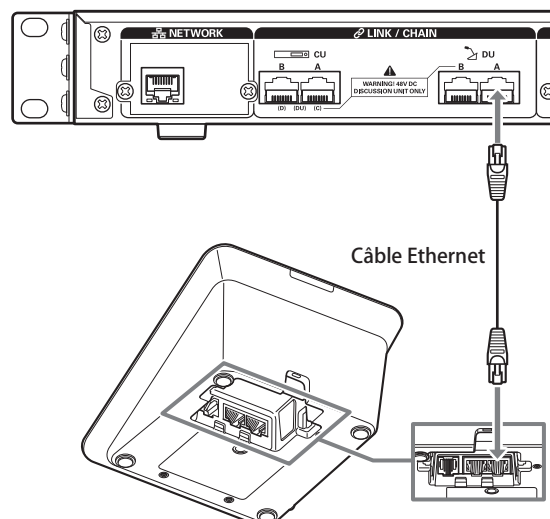

- Retirer le couvercle de la DU/INT pour brancher les câbles Ethernet. Pour retirer le couvercle, presser sur les languettes qui se trouvent des deux côtés.
- Sur la DU/INT, il est possible de brancher le câble Ethernet à la borne DU/CU gauche ou droite indifféremment.

2 Branchement des DU/INT ensemble

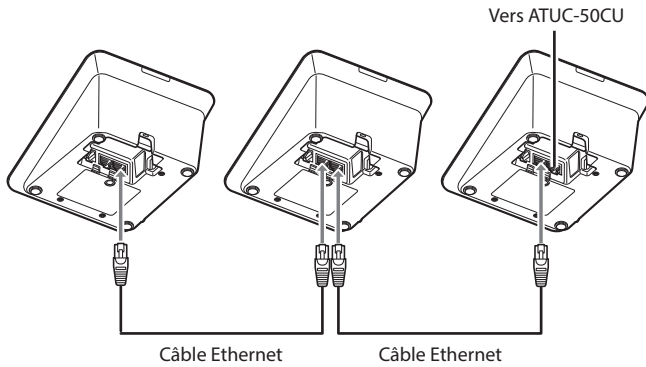

1 Brancher les DU/INT en fonction de l'environnement d'installation et du mode de fonctionnement.

Branchement en série :

Brancher les DU/INT en série aux bornes DU CHAIN A/B (C/D). En comparaison au branchement en anneau, le branchement en série permet de positionner les DU/INT encore plus loin de la CU.

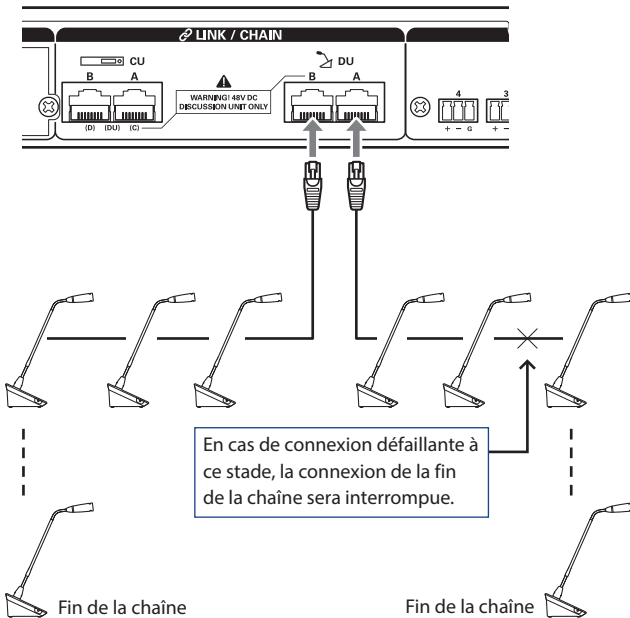

Branchement en anneau :

Brancher autant de DU/INT que nécessaire à chaque borne DU CHAIN A/B puis brancher ensemble les 2 DU/INT à chaque extrémité de la chaîne de façon à former un anneau. Même en cas de défaillance à un endroit quelconque de l'anneau, le branchement étant constitué de 2 séries qui utilisent les bornes DU CHAIN A/B, l'effet de la défaillance est minimisé et il est possible de continuer la conférence.

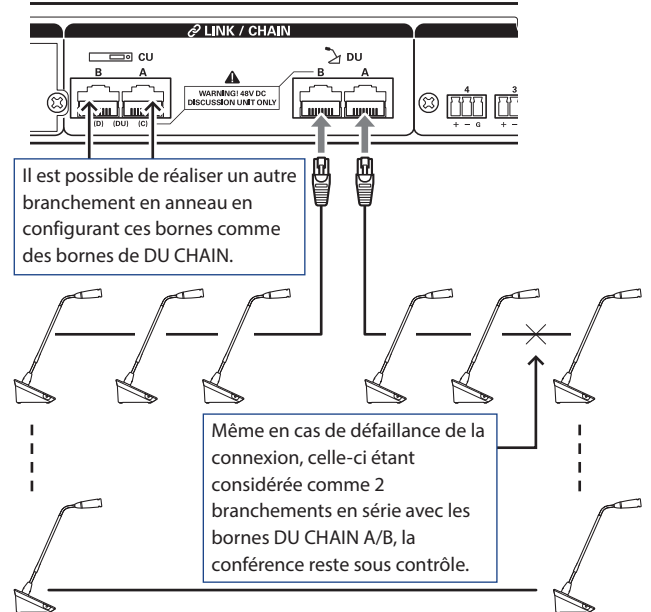

- Il est aussi possible de combiner différents types de branchement, comme le branchement en anneau qui utilise les bornes DU CHAIN A/B et celui en série qui utilise les bornes DU CHAIN C/D.

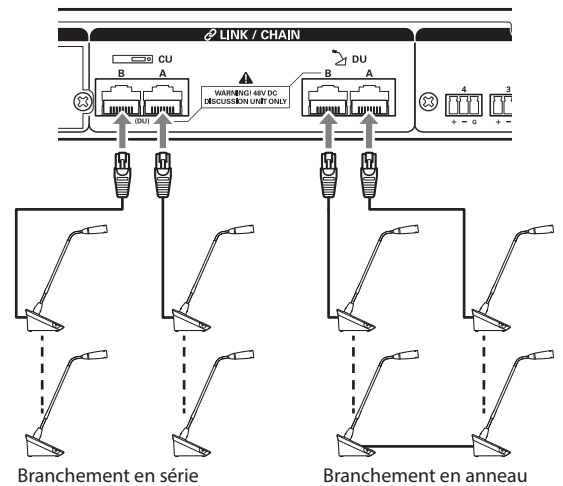

2 Prolonger le système avec EXT.

En ajoutant EXT au système, vous pouvez augmenter le nombre de branchements DU/INT/IU et allonger la distance de la longueur totale d'extension du câble de branchement (câble LAN).

Par exemple, vous pouvez brancher un total de 100 DU/INT/IU, 50 unités sur chaque borne, en branchant une EXT à côté de la borne B lors de l'utilisation d'un branchement en série sur les bornes DU CHAIN A/B.

Nombre maximum de branchements pour chaque borne/chaque CU en mode Autonome

	Nombre maximum de branchements de borne sur un DU CHAIN				
	A	B	C	D	Total
En série	50	50	50	50	100*
En anneau	50		50		100

* Le nombre maximum d'unités pouvant être branché est de 100 unités maximum à chaque borne sur le DU CHAIN à l'aide de l'EXT.

* Les IU consomment plus d'électricité que les DU, le nombre d'unités affichés dans le tableau ne peut donc pas être branché. Si vous en branchez autant, cela peut endommager les CU ou les EXT.

Reportez-vous aux tableaux "Relation entre la longueur de câble LAN, le nombre d'unités branchées et le nombre d'EXT nécessaires" à la (p page 29, 33) en fonction du nombre d'IU qui peuvent être connectées.

Nombre maximum de branchements pour chaque borne/chaque CU lors de l'utilisation de 3 liaisons CU

	ATUC-50CU primaire			ATUC-50CU Extension *maxi 2 pcs				Système total
	Nombre maximum de branchements de borne sur un DU CHAIN			Nombre maximum de branchements de borne sur un DU CHAIN				
	A	B	Total	A	B	Total	CU x 2 Total	
En série	50	50	100	50	50	100	200	300
En anneau	50		50	50		50	100	150

NOTE • Branchement de jusqu'à 6 INT à la CU principale.

Branchement en série

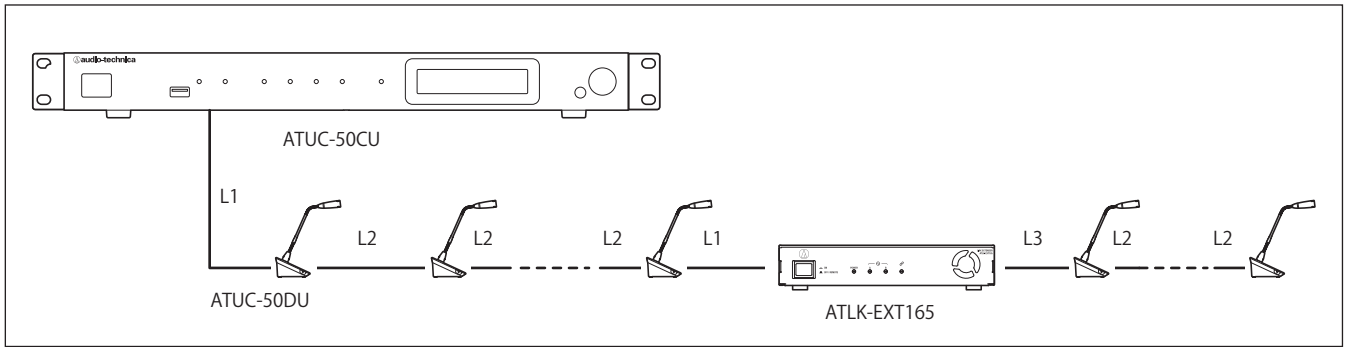

- NOTE**
- Pour un branchement CU-DU-DU-...-DU-EXT, la distance entre le [DU-EXT] est L1.
 - Lorsqu'il s'agit de EXT-DU-...-DU-DU-, la distance pour [EXT-DU] est L3.

Relation entre la longueur de câble LAN, le nombre d'unités branchées et le nombre d'EXT nécessaires : branchement en série

Longueur de câbles			Branchement en série 1 port (à l'aide de DU)		Branchement en série 1 port (à l'aide d'IU)	
CU-DU	DU-DU	EXT-DU	Nombre de DU branchées	Nombre d'EXT nécessaires	Nombre d'IU branchées	Nombre d'EXT nécessaires
L1	L2	L3				
10 m	1,5 m	10 m	1 à 45 unités	0 unités	1 à 30 unités	0 unités
			46 à 50 unités	1 unité	31 à 45 unités	1 unité
50 m	1,5 m	10 m	1 à 36 unités	0 unités	1 à 24 unités	0 unités
			37 à 50 unités	1 unité	25 à 39 unités	1 unité
100 m	1,5 m	10 m	1 à 24 unités	0 unités	1 à 16 unités	0 unités
			25 à 50 unités	1 unité	17 à 33 unités	1 unité
10 m	2,0 m	10 m	1 à 29 unités	0 unités	1 à 27 unités	0 unités
			44 à 50 unités	1 unité	28 à 43 unités	1 unité
50 m	2,0 m	10 m	1 à 34 unités	0 unités	1 à 23 unités	0 unités
			35 à 50 unités	1 unité	24 à 37 unités	1 unité
100 m	2,0 m	10 m	1 à 24 unités	0 unités	1 à 16 unités	0 unités
			25 à 50 unités	1 unité	17 à 33 unités	1 unité
10 m	5,0 m	10 m	1 à 33 unités	0 unités	1 à 25 unités	0 unités
			34 à 50 unités	1 unité	26 à 39 unités	1 unité
50 m	5,0 m	10 m	1 à 27 unités	0 unités	1 à 20 unités	0 unités
			28 à 50 unités	1 unité	21 à 34 unités	1 unité
100 m	5,0 m	10 m	1 à 20 unités	0 unités	1 à 14 unités	0 unités
			21 à 48 unités	1 unité	15 à 30 unités	1 unité

Longueur de câbles			Branchement en série 2 port (à l'aide de DU)			Branchement en série 2 port (à l'aide d'IU)		
CU-DU	DU-DU	EXT-DU	Nombre de DU branchées	Nombre maximum d'unités branchées	Nombre d'EXT nécessaires	Nombre d'IU branchées	Nombre maximum d'unités branchées	Nombre d'EXT nécessaires
L1	L2	L3						
10 m	1,5 m	10 m	1 à 25 × 2 unités	(total de 50 unités)	0 unités	1 à 16 × 2 unités	(total de 32 unités)	0 unités
			26 à 50 × 2 unités	(total de 100 unités)	2 unités	17 à 39 × 2 unités	(total de 78 unités)	2 unités
50 m	1,5 m	10 m	1 à 23 × 2 unités	(total de 46 unités)	0 unités	1 à 15 × 2 unités	(total de 30 unités)	0 unités
			24 à 50 × 2 unités	(total de 100 unités)	2 unités	16 à 37 × 2 unités	(total de 74 unités)	2 unités
100 m	1,5 m	10 m	1 à 20 × 2 unités	(total de 40 unités)	0 unités	1 à 13 × 2 unités	(total de 26 unités)	0 unités
			21 à 50 × 2 unités	(total de 100 unités)	2 unités	14 à 35 × 2 unités	(total de 70 unités)	2 unités
10 m	2,0 m	10 m	1 à 25 × 2 unités	(total de 50 unités)	0 unités	1 à 16 × 2 unités	(total de 32 unités)	0 unités
			26 à 50 × 2 unités	(total de 100 unités)	2 unités	17 à 37 × 2 unités	(total de 74 unités)	2 unités
50 m	2,0 m	10 m	1 à 23 × 2 unités	(total de 46 unités)	0 unités	1 à 15 × 2 unités	(total de 30 unités)	0 unités
			24 à 50 × 2 unités	(total de 100 unités)	2 unités	16 à 36 × 2 unités	(total de 72 unités)	2 unités
100 m	2,0 m	10 m	1 à 20 × 2 unités	(total de 40 unités)	0 unités	1 à 12 × 2 unités	(total de 24 unités)	0 unités
			21 à 50 × 2 unités	(total de 100 unités)	2 unités	13 à 34 × 2 unités	(total de 68 unités)	2 unités
10 m	5,0 m	10 m	1 à 24 × 2 unités	(total de 48 unités)	0 unités	1 à 16 × 2 unités	(total de 32 unités)	0 unités
			25 à 50 × 2 unités	(total de 100 unités)	2 unités	17 à 35 × 2 unités	(total de 70 unités)	2 unités
50 m	5,0 m	10 m	1 à 22 × 2 unités	(total de 44 unités)	0 unités	1 à 14 × 2 unités	(total de 28 unités)	0 unités
			23 à 50 × 2 unités	(total de 100 unités)	2 unités	15 à 33 × 2 unités	(total de 66 unités)	2 unités
100 m	5,0 m	10 m	1 à 19 × 2 unités	(total de 38 unités)	0 unités	1 à 12 × 2 unités	(total de 24 unités)	0 unités
			20 à 48 × 2 unités	(total de 96 unités)	2 unités	13 à 31 × 2 unités	(total de 62 unités)	2 unités

Longueur de câbles			Branchement en série 4 port (à l'aide de DU)			Branchement en série 4 port (à l'aide d'IU)		
CU-DU	DU-DU	EXT-DU	Nombre de DU branchées	Nombre maximum d'unités branchées	Nombre d'EXT nécessaires	Nombre d'IU branchées	Nombre maximum d'unités branchées	Nombre d'EXT nécessaires
L1	L2	L3						
10 m	1,5 m	10 m	A/B : 1 à 15 × 2 unités C/D : 1 à 10 × 2 unités	(total de 50 unités)	A/B : 0 unité C/D : 0 unité	A/B : 1 à 10 × 2 unités C/D : 1 à 6 × 2 unités	(total de 32 unités)	A/B : 0 unité C/D : 0 unité
			A/B : 16 à 30 × 2 unités C/D : 11 à 20 × 2 unités	(total de 100 unités)	A/B : 2 unité C/D : 2 unité	A/B : 11 à 30 × 2 unités C/D : 7 à 20 × 2 unités	(total de 100 unités)	A/B : 2 unités C/D : 2 unités
50 m	1,5 m	10 m	A/B : 1 à 15 × 2 unités C/D : 1 à 10 × 2 unités	(total de 50 unités)	A/B : 0 unités C/D : 0 unités	A/B : 1 à 9 × 2 unités C/D : 1 à 6 × 2 unités	(total de 30 unités)	A/B : 0 unité C/D : 0 unité
			A/B : 16 à 30 × 2 unités C/D : 11 à 20 × 2 unités	(total de 100 unités)	A/B : 2 unités C/D : 2 unités	A/B : 10 à 30 × 2 unités C/D : 7 à 20 × 2 unités	(total de 100 unités)	A/B : 2 unités C/D : 2 unités
100 m	1,5 m	10 m	A/B : 1 à 14 × 2 unités C/D : 1 à 10 × 2 unités	(total de 48 unités)	A/B : 0 unités C/D : 0 unités	A/B : 1 à 8 × 2 unités C/D : 1 à 6 × 2 unités	(total de 28 unités)	A/B : 0 unités C/D : 0 unités
			A/B : 15 à 30 × 2 unités C/D : 11 à 20 × 2 unités	(total de 100 unités)	A/B : 2 unités C/D : 2 unités	A/B : 9 à 30 × 2 unités C/D : 7 à 20 × 2 unités	(total de 100 unités)	A/B : 2 unités C/D : 2 unités
10 m	2,0 m	10 m	A/B : 1 à 15 × 2 unités C/D : 1 à 10 × 2 unités	(total de 50 unités)	A/B : 0 unité C/D : 0 unité	A/B : 1 à 10 × 2 unités C/D : 1 à 6 × 2 unités	(total de 32 unités)	A/B : 0 unité C/D : 0 unité
			A/B : 16 à 30 × 2 unités C/D : 11 à 20 × 2 unités	(total de 100 unités)	A/B : 2 unités C/D : 2 unités	A/B : 11 à 30 × 2 unités C/D : 7 à 20 × 2 unités	(total de 100 unités)	A/B : 2 unités C/D : 2 unités
50 m	2,0 m	10 m	A/B : 1 à 15 × 2 unités C/D : 1 à 10 × 2 unités	(total de 50 unités)	A/B : 0 unités C/D : 0 unités	A/B : 1 à 9 × 2 unités C/D : 1 à 6 × 2 unités	(total de 30 unités)	A/B : 0 unités C/D : 0 unités
			A/B : 16 à 30 × 2 unités C/D : 11 à 20 × 2 unités	(total de 100 unités)	A/B : 2 unités C/D : 2 unités	A/B : 10 à 30 × 2 unités C/D : 7 à 20 × 2 unités	(total de 100 unités)	A/B : 2 unités C/D : 2 unités
100 m	2,0 m	10 m	A/B : 1 à 14 × 2 unités C/D : 1 à 10 × 2 unités	(total de 48 unités)	A/B : 0 unités C/D : 0 unités	A/B : 1 à 8 × 2 unités C/D : 1 à 6 × 2 unités	(total de 28 unités)	A/B : 0 unité C/D : 0 unité
			A/B : 15 à 30 × 2 unités C/D : 11 à 20 × 2 unités	(total de 100 unités)	A/B : 2 unité C/D : 2 unité	A/B : 9 à 30 × 2 unités C/D : 7 à 20 × 2 unités	(total de 100 unités)	A/B : 2 unités C/D : 2 unités

Longueur de câbles			Branchement en série 4 port (à l'aide de DU)			Branchement en série 4 port (à l'aide d'IU)		
CU-DU	DU-DU	EXT-DU	Nombre de DU branchées	Nombre maximum d'unités branchées	Nombre d'EXT nécessaires	Nombre d'IU branchées	Nombre maximum d'unités branchées	Nombre d'EXT nécessaires
L1	L2	L3						
10 m	5,0 m	10 m	A/B : 1 à 15 × 2 unités C/D : 1 à 10 × 2 unités	(total de 50 unités)	A/B : 0 unités C/D : 0 unités	A/B : 1 à 10 × 2 unités C/D : 1 à 6 × 2 unités	(total de 32 unités)	A/B : 0 unités C/D : 0 unités
			A/B : 16 à 30 × 2 unités C/D : 11 à 20 × 2 unités	(total de 100 unités)	A/B : 2 unités C/D : 2 unités	A/B : 11 à 29 × 2 unités C/D : 7 à 20 × 2 unités	(total de 98 unités)	A/B : 2 unités C/D : 2 unités
50 m	2,0 m	10 m	A/B : 1 à 15 × 2 unités C/D : 1 à 10 × 2 unités	(total de 50 unités)	A/B : 0 unité C/D : 0 unité	A/B : 1 à 9 × 2 unités C/D : 1 à 6 × 2 unités	(total de 30 unités)	A/B : 0 unité C/D : 0 unité
			A/B : 16 à 30 × 2 unités C/D : 11 à 20 × 2 unités	(total de 100 unités)	A/B : 2 unité C/D : 2 unité	A/B : 10 à 29 × 2 unités C/D : 7 à 20 × 2 unités	(total de 98 unités)	A/B : 2 unité C/D : 2 unité
100 m	2,0 m	10 m	A/B : 1 à 14 × 2 unités C/D : 1 à 10 × 2 unités	(total de 48 unités)	A/B : 0 unité C/D : 0 unité	A/B : 1 à 8 × 2 unités C/D : 1 à 6 × 2 unités	(total de 28 unités)	A/B : 0 unité C/D : 0 unité
			A/B : 15 à 30 × 2 unités C/D : 11 à 20 × 2 unités	(total de 100 unités)	A/B : 2 unités C/D : 2 unités	A/B : 9 à 28 × 2 unités C/D : 7 à 20 × 2 unités	(total de 96 unités)	A/B : 2 unités C/D : 2 unités

Branchement en anneau

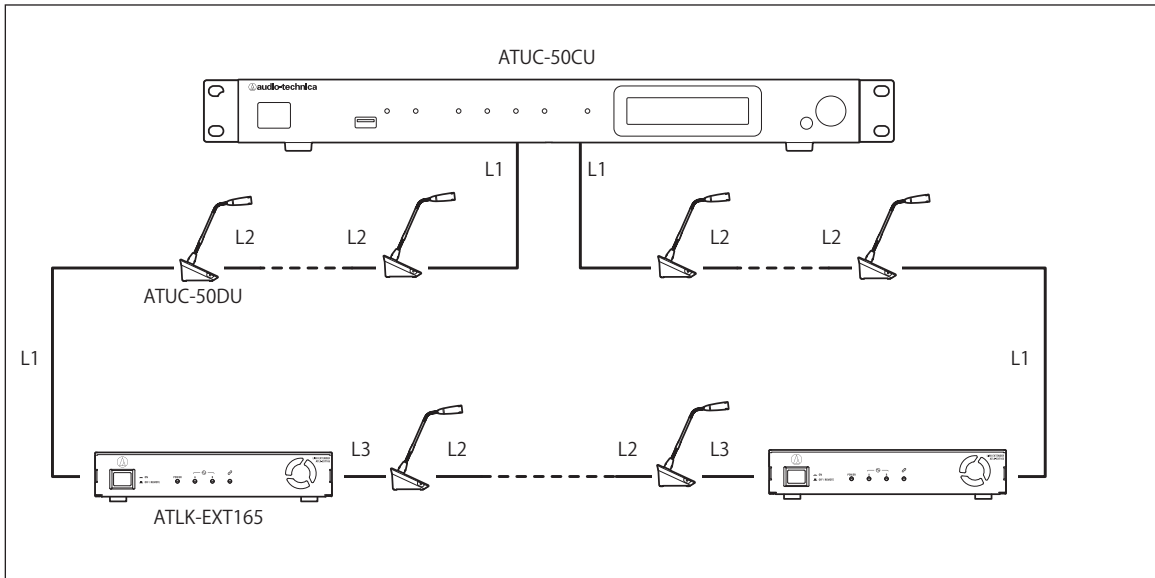

- NOTE**
- Pour un branchement CU-DU-DU-...DU-EXT, la distance entre le [DU-EXT] est L1.
 - Lorsqu'il s'agit de EXT-DU-...-DU-DU-, la distance pour [EXT-DU] est L3.

Relation entre la longueur de câble LAN, le nombre d'unités branchées et le nombre d'EXT nécessaires : Branchement en anneau

Longueur de câbles			Branchement en 1 anneau (à l'aide des DU)		Branchement en 1 anneau (à l'aide des IU)	
CU-DU	DU-DU	EXT-DU	Nombre de DU branchées	Nombre d'EXT nécessaires	Nombre d'IU branchées	Nombre d'EXT nécessaires
L1	L2	L3				
10 m	1,5 m	10 m	1 à 45 unités	0 unités	1 à 30 unités	0 unités
			46 à 50 unités	1 unité	31 à 50 unités	2 unités
50 m	1,5 m	10 m	1 à 36 unités	0 unités	1 à 24 unités	0 unités
			37 à 50 unités	2 unités	25 à 50 unités	2 unités
100 m	1,5 m	10 m	1 à 24 unités	0 unités	1 à 16 unités	0 unités
			25 à 50 unités	2 unités	17 à 48 unités	2 unités
10 m	2,0 m	10 m	1 à 43 unités	0 unité	1 à 29 unités	0 unité
			44 à 50 unités	1 unité	30 à 50 unités	2 unités
50 m	2,0 m	10 m	1 à 34 unités	0 unités	1 à 23 unités	0 unité
			35 à 50 unités	2 unités	24 à 50 unités	2 unités
100 m	2,0 m	10 m	1 à 24 unités	0 unité	1 à 16 unités	0 unité
			25 à 50 unités	2 unités	17 à 48 unités	2 unités
10 m	5,0 m	10 m	1 à 33 unités	0 unité	1 à 25 unités	0 unité
			34 à 50 unités	2 unités	26 à 50 unités	2 unités
50 m	5,0 m	10 m	1 à 27 unités	0 unités	1 à 20 unités	0 unité
			28 à 50 unités	2 unités	21 à 50 unités	2 unités
100 m	5,0 m	10 m	1 à 20 unités	0 unité	1 à 14 unités	0 unité
			21 à 50 unités	2 unités	15 à 45 unités	2 unités

Longueur de câbles			Branchement en 2 anneau (à l'aide des DU)			Branchement en 2 anneau (à l'aide des IU)		
CU-DU	DU-DU	EXT-DU	Nombre de DU branchées	Nombre maximum d'unités branchées	Nombre d'EXT nécessaires	Nombre d'IU branchées	Nombre maximum d'unités branchées	Nombre d'EXT nécessaires
L1	L2	L3						
10 m	1,5 m	10 m	1 à 25 × 2 unités	(total de 50 unités)	0 unité	1 à 16 × 2 unités	(total de 32 unités)	0 unité
			26 à 50 × 2 unités	(total de 100 unités)	4 unités	17 à 40 × 2 unités	(total de 80 unités)	4 unités
50 m	1,5 m	10 m	1 à 23 × 2 unités	(total de 46 unités)	0 unité	1 à 15 × 2 unités	(total de 30 unités)	0 unité
			24 à 50 × 2 unités	(total de 100 unités)	4 unités	16 à 38 × 2 unités	(total de 76 unités)	4 unités
100 m	1,5 m	10 m	1 à 20 × 2 unités	(total de 40 unités)	0 unité	1 à 13 × 2 unités	(total de 26 unités)	0 unité
			21 à 50 × 2 unités	(total de 100 unités)	4 unités	14 à 38 × 2 unités	(total de 76 unités)	4 unités
10 m	2,0 m	10 m	1 à 25 × 2 unités	(total de 50 unités)	0 unités	1 à 16 × 2 unités	(total de 32 unités)	0 unité
			26 à 50 × 2 unités	(total de 100 unités)	4 unités	17 à 40 × 2 unités	(total de 80 unités)	4 unités
50 m	2,0 m	10 m	1 à 23 × 2 unités	(total de 46 unités)	0 unité	1 à 15 × 2 unités	(total de 30 unités)	0 unité
			24 à 50 × 2 unités	(total de 100 unités)	4 unités	16 à 38 × 2 unités	(total de 76 unités)	4 unités
100 m	2,0 m	10 m	1 à 20 × 2 unités	(total de 40 unités)	0 unité	1 à 12 × 2 unités	(total de 24 unités)	0 unité
			21 à 50 × 2 unités	(total de 100 unités)	4 unités	13 à 38 × 2 unités	(total de 76 unités)	4 unités
10 m	5,0 m	10 m	1 à 24 × 2 unités	(total de 48 unités)	0 unité	1 à 16 × 2 unités	(total de 32 unités)	0 unité
			25 à 50 × 2 unités	(total de 100 unités)	4 unité	17 à 39 × 2 unités	(total de 78 unités)	4 unité
50 m	5,0 m	10 m	1 à 22 × 2 unités	(total de 44 unités)	0 unité	1 à 14 × 2 unités	(total de 28 unités)	0 unité
			23 à 50 × 2 unités	(total de 100 unités)	4 unités	15 à 37 × 2 unités	(total de 74 unités)	4 unités
100 m	5,0 m	10 m	1 à 19 × 2 unités	(total de 38 unités)	0 unité	1 à 12 × 2 unités.	(total de 24 unités)	0 unité
			20 à 50 × 2 unités	(total de 100 unités)	4 unités	13 à 35 × 2 unités	(total de 70 unités)	4 unités

Les valeurs figurant dans le tableau ci-dessus sont calculées d'après les hypothèses suivantes.

- Le nombre de DU qui peut être branché repose sur l'hypothèse que l'ATUC-M est utilisée.
- Le nombre des IU qui peut être branché repose sur l'hypothèse que l'ATUC-M, la TALK LED, la FLOOR LED, les unités de bas-parleur 8-Ω, les casques d'impédance 32-Ω, et les bornes GPO avec DEL x 4 (7 mA chacune) ont été utilisés.
- Compte tenu que des câbles Cat5e ou supérieurs sont utilisés. (Il est recommandé d'utiliser des câbles blindés dont le calibre de conducteur est de 24AWG ou supérieur.)
- Branchement en série 1 port /branchement en 1 anneau : Compte tenu qu'une des bornes DU CHAIN A/B est branchée sur une série DU/IU ou que la borne A-B est branchée en anneau.
- Branchement en série 2 ports : Compte tenu que le même nombre d'DU/IU sont en série sur les bornes DU CHAIN A/B.
- Branchement en série 4 ports : Compte tenu que le même nombre de DU/IU sont en série sur les bornes DU CHAIN A/B et le même nombre de DU/IU sont en série sur les bornes DU CHAIN C/D.
- Branchement en 2 anneaux : Compte tenu qu'un branchement en anneau est utilisé pour les bornes DU CHAIN A-B et pour les bornes DU CHAIN C-D.

NOTE

- Lors du branchement des DU/IU, ne dépassez jamais le nombre de DU/IU connectables et la longueur connectable. Cela peut endommager la CU ou les EXT.
- Selon les réglages de CU, vous pouvez également brancher les DU/IU aux bornes CU LINK en les configurant en tant que bornes DU CHAIN C/D. Toutefois, si le nombre des DU branchées aux bornes DU CHAIN A/B n'a pas atteint le maximum, veuillez à les brancher aux bornes DU CHAIN A/B.
- Les tableaux et précautions ci-dessus pour les DU sont également valables pour les INT. Néanmoins, un nombre maximum de 6 INT peut être branché à un système.
- Les combinaisons ci-dessus sont des exemples. Pour d'autres combinaisons, contacter notre représentant.
- La position de branchement des EXT doit disposer du même nombre de DU (A, B et C dans le schéma suivant) entre EXT-EXT qu'entre CU-EXT branché au port 1 CU.

Par exemple, effectuez les branchements comme suit pour un L1 = 10 m, L2 = 1,5 m et L3 = 10 m, avec des 50 unités branchées à un branchement en série 1 port.

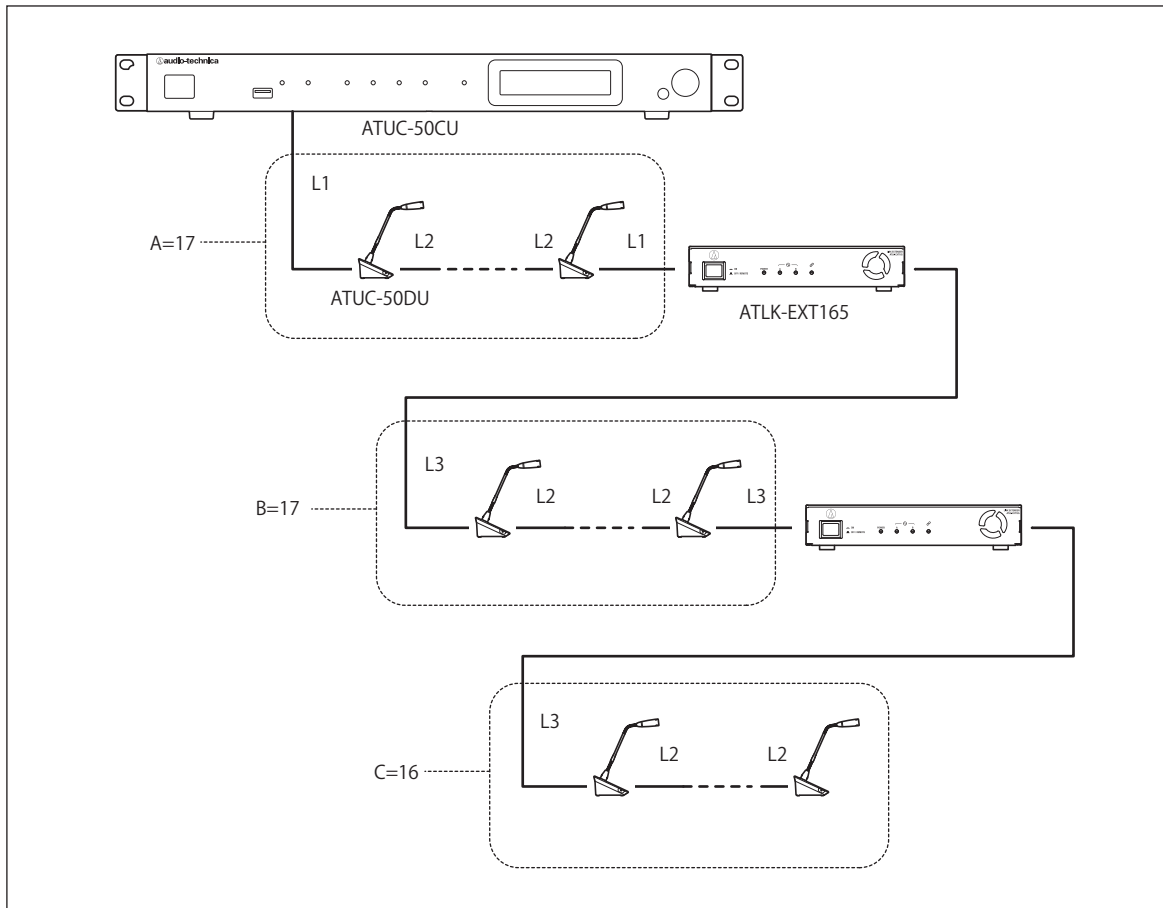

Branchement Link CU :

3 CU maxi peuvent être connectées en cascade (les CU en cascade utilisant les bornes CU LINK A/B comme affiché ci-dessous). Placez une des CU en tant qu'unité primaire.

Étant donné qu'un maximum de 100 DU/INT peut être branché à chaque CU, si vous utilisez 3 CU, jusqu'à 300 DU/INT peuvent être branchées au total.

Suivez la procédure ci-dessous pour le branchement en cascade des CU.

① Branchez la borne CU LINK A sur la 1ère extension CU à la borne CU LINK B sur la CU primaire.

② Lors du branchement en cascade de 2 extensions CU, branchez la borne CU LINK A sur la 2ème extension CU à la borne CU LINK B sur la 1ère extension CU.

Primaire CU

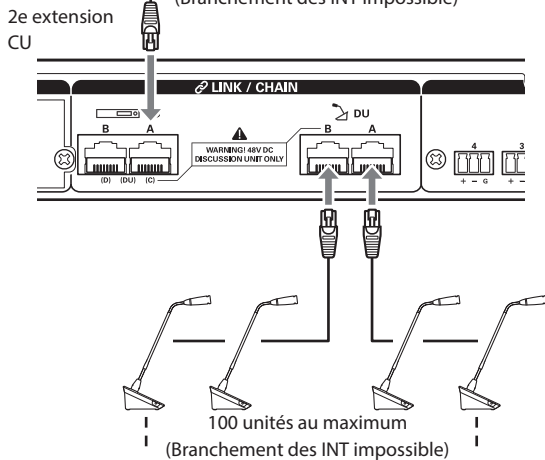
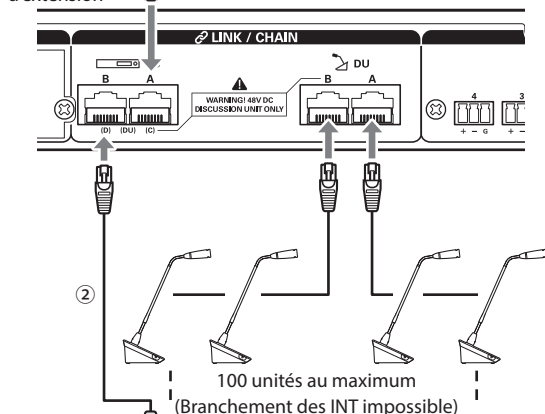
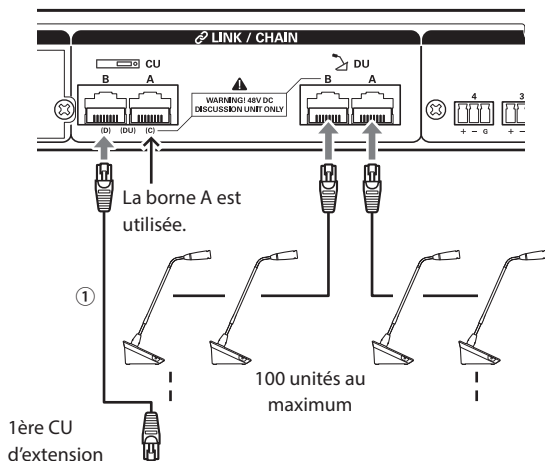

Réglages Primaire/Extension (CU Link Mode):

	Primaire CU	1ère extension CU	2e extension CU
Liaison 2 CU	[Primaire]	[Chaînage (fin de bus)]	-
Liaison 3 CU	[Primaire]	[Chaînage (bus)]	[Chaînage (fin de bus)]



- Vous pouvez soit brancher en série (▷ page 27) ou en anneau (▷ page 27) les DU/INT à chaque CU.

NOTE

- Lors de l'utilisation d'une seule CU sans liaison CU, veiller à régler [Réglages de liaison CU] sur [Primaire]. Si [Réglages de liaison CU] est réglé sur [Extension], des dysfonctionnements dont nous ne pourrions être tenus pour responsables peuvent se produire.
- Branchement de jusqu'à 6 INT à la CU principale. Elles ne peuvent pas être connectées aux CU d'extension.

3 Fixer le cache à la DU/INT.

Après le branchement des câbles Ethernet aux DU/INT, fixez le couvercle à chaque DU/INT.

- Le câble Ethernet est solidement fixé entre la DU/INT et le cache. Ceci contribue à diminuer la charge que la DU/INT place sur les câbles Ethernet.
- Pour acheminer le câble par l'arrière, le passer par l'orifice ①. Pour acheminer le câble par le dessous, le passer par les orifices ②.

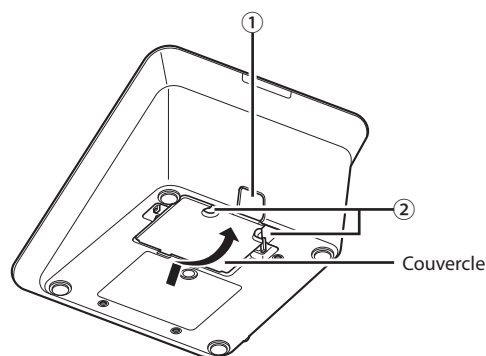

4 Fixez le poids en option aux DU/INT.



- Si des DU/INT non fixées aux bureaux ou aux tables sont utilisées, il est recommandé d'utiliser le poids en option (330g) pour sécuriser la mise en place.
- Contactez l'équipe du service des ventes pour l'achat des accessoires en option.

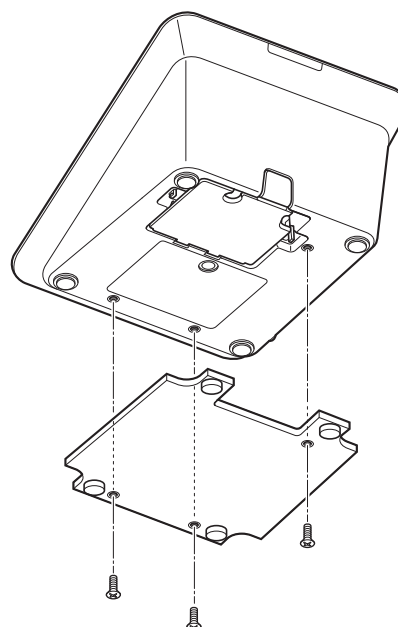

3 Branchement du microphone ATUC-M au DU/INT

1 Brancher l'ATUC-M à la prise microphone sur la DU/INT.

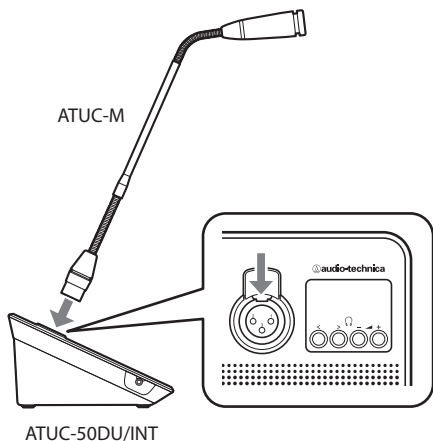

- NOTE**
- Introduire le connecteur de l'ATUC-M jusqu'au déclic.
 - Ne tentez pas de soulever la DU/INT en tenant l'ATUC-M. Veillez à maintenir le corps principal de la DU/INT lorsque vous la soulevez.
 - Courbez lentement ou allongez la partie flexible de l'ATUC-M. N'appliquez pas de force excessive à l'ATUC-M lors de sa courbure.
 - Au moment de débrancher l'ATUC-M de la DU/INT, tenir fermement le connecteur tout en appuyant sur le levier de décrochage du microphone puis retirer l'ATUC-M.
 - Avant de brancher/débrancher l'ATUC-M, veiller à mettre le système hors tension. Si le système n'est pas hors tension, ceci peut entraîner des dysfonctionnements.

4 Branchement d'un amplificateur

1 Brancher un amplificateur à la borne OUTPUT BAL.

Brancher un amplificateur pour amplifier si nécessaire le son.
Brancher un haut-parleur via l'amplificateur.

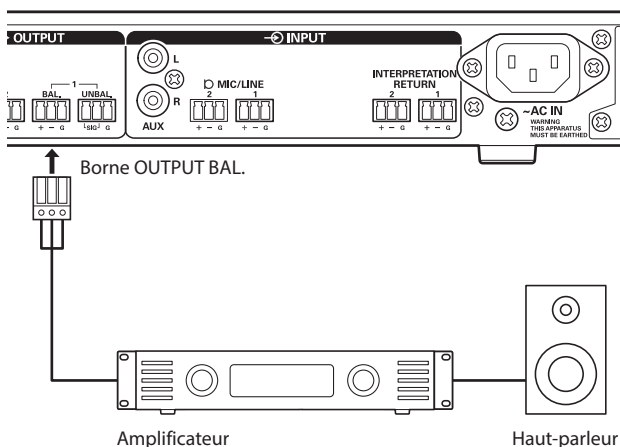

- NOTE**
- Avant de brancher les périphériques externes aux bornes IN/OUT, coupez l'alimentation fantôme des périphériques externes. Si vous ne coupez pas l'alimentation fantôme, cela peut entraîner des dysfonctionnements inattendus.
 - Lors du branchement de dispositifs externes, se reporter aussi aux manuels d'instructions fournis avec les appareils.

5 Activation de la CU et test des opérations DU

Une fois vérifié que tous les branchement des étapes 1 à 4 ont été exécutés correctement, suivre la procédure ci-après pour mettre la CU sous tension.

1 Vérifier que tous les dispositifs de sonorisation comme l'amplificateur et la table de mixage sont éteints.

2 Brancher le câble d'alimentation secteur fourni à la CU.

- NOTE**
- Veiller à utiliser le câble d'alimentation secteur fourni. Un câble d'alimentation secteur différent de celui fourni pourrait causer des problèmes et endommager la CU.
 - Veiller à brancher le câble d'alimentation secteur sur une prise murale correctement reliée à la terre. Une mauvaise mise à la terre peut causer des décharges électriques.
 - S'assurer que la CU est correctement mise à la terre en un point de mise à la terre unique. Une mise à la terre en plusieurs points peut provoquer une boucle de terre et la génération de bruit, comme un ronflement.

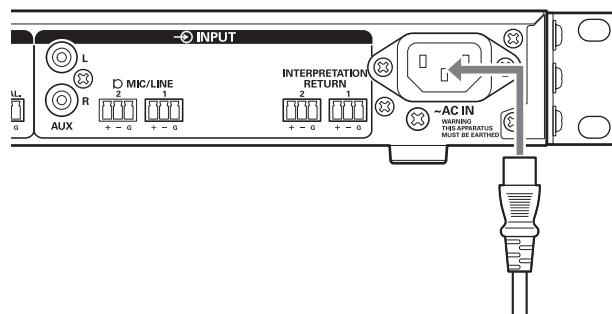

3 Appuyer sur le bouton d'alimentation.

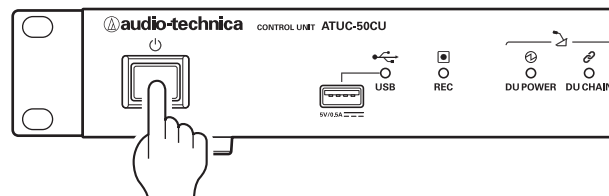

- NOTE**
- Lorsqu'une ou deux extension CU sont branchées au système, activez l'alimentation de la CU primaire et des extension CU en même temps. Si le délai entre chaque mise sous tension est long, il pourrait être impossible de créer une bonne liaison avec la CU.
-  • Configurez le paramètre de réseau de la CU (→ page 22) en fonction des besoins.

4 Après l'activation de la CU, appuyer sur le bouton (parole) de chaque DU pour confirmer le bon fonctionnement.

- NOTE**
- Lorsque les DU sont à proximité les uns des autres, une augmentation excessive du volume des bas-parleurs de la DU peut provoquer des larsen. Dans ce cas, déplacer les DU en les éloignant les uns des autres ou diminuer le volume.

5 Après avoir vérifié le bon fonctionnement des DU, éteindre la CU avant de passer à l'étape suivante pour brancher la CU à un dispositif de connexion réseau.

- NOTE**
- Si l'amplificateur est sous tension, le mettre hors tension.

Schéma de branchement du système complet (2)

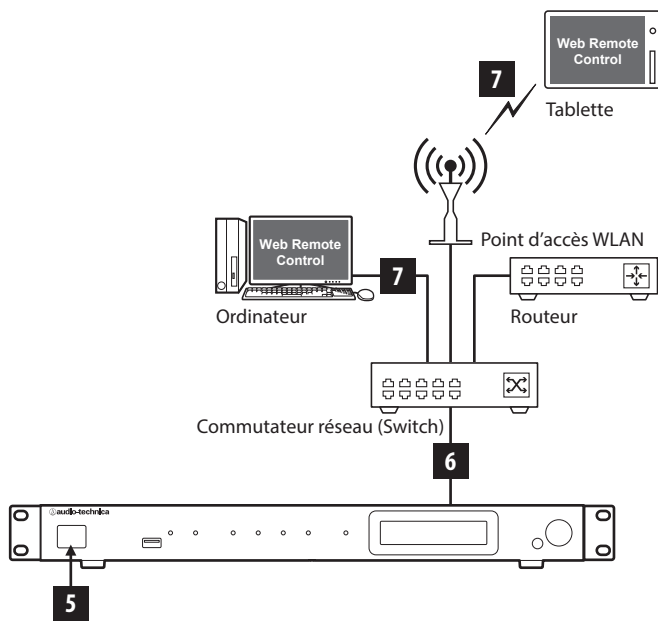

6 Connexion à un réseau

Configurer les paramètres détaillés du système de conférence via la Web Remote en connectant la CU à un réseau (page 40).

1 Utiliser un câble Ethernet pour connecter la CU à un Commutateur réseau (Switch) via la borne NETWORK.

- NOTE**
- Prendre garde de NE PAS connecter le câble Ethernet depuis le dispositif de connexion réseau à la borne CU LINK ou à celle DU CHAIN. Ceci pourrait endommager le dispositif connecté.

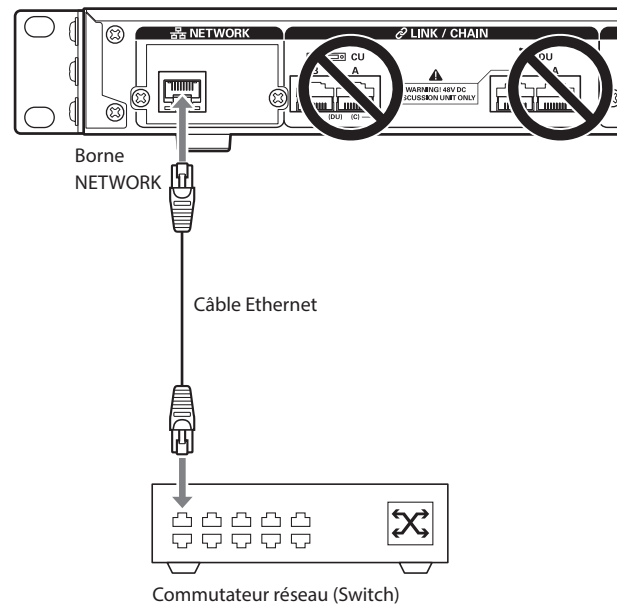

7 Connexion d'un ordinateur ou d'un dispositif mobile à un réseau

À propos des paramètres de réseau

- S'il y a un serveur DHCP en service sur le réseau, la CU configure automatiquement les paramètres de réseau y compris les adresses IP.
- S'il n'y a pas de serveur DHCP en service sur le réseau, configurer manuellement les paramètres de réseau y compris l'adresse IP dans le menu Set → System Setting (page 10).
- Lors de la configuration manuelle, contacter le gestionnaire de réseau à propos des paramètres.

- NOTE**
- Nous déclinons toute responsabilité pour les erreurs de communication et pour les défaillances concernant votre réseau et les périphériques externes.
 - Désactiver le pare-feu de l'ordinateur. Sinon l'application « Locate » ne pourra reconnaître la CU.

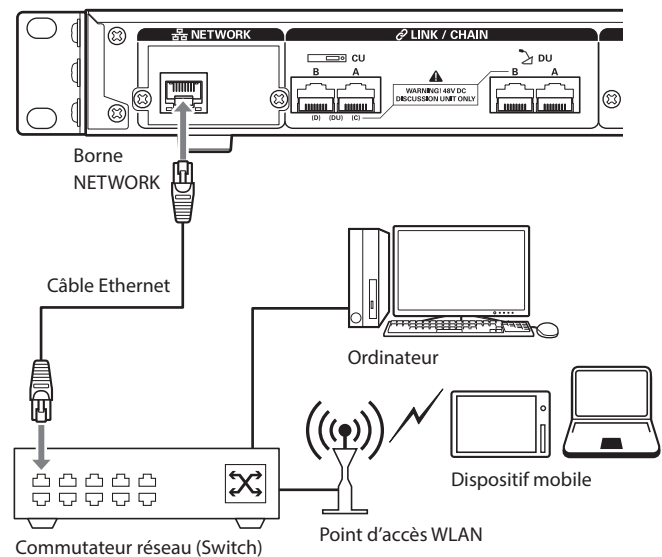

Pour connecter la CU directement sur un ordinateur Windows PC/Mac avec câble Ethernet

Si l'ordinateur est équipé d'une carte NIC (Carte Interface Réseau), il est aussi possible de brancher la CU directement sur l'ordinateur à l'aide d'un câble Ethernet.

- NOTE**
- Prendre garde de NE PAS brancher le câble Ethernet de l'ordinateur à la borne CU LINK ou à celle DU CHAIN. Ceci pourrait endommager l'ordinateur.

- 1 Brancher un câble Ethernet (droit) à la borne NETWORK de la CU et au port Ethernet d'un ordinateur.**
- 2 Dans les paramètres de réseau du PC Windows/ Mac, sélectionner « Obtenir une adresse IP automatiquement » sur le PC Windows, ou « Via DHCP » sur le Mac, puis sauver les paramètres.**
- 3 Démarrer la CU et dans le menu Set → *System Info* → *IP Config Mode*, sélectionnez *Auto* (↳ page 10).**
- 4 Appuyer sur le bouton BACK pour fermer le menu Set.**



- Après avoir modifié un/des paramètres réseau, redémarrer la CU pour activer les nouveaux paramètres.

Comme il n'y a pas de serveur DHCP, une adresse IP est assignée automatiquement au PC/Mac et à la CU grâce à la fonction APIPA (Adresse IP privée automatique).

Préparation à l'utilisation de la Web Remote

Qu'est-ce que la Web Remote?

Web Remote est une application qui permet de contrôler ce système. Avec la Web Remote, il est possible d'exécuter à distance les opérations suivantes depuis un ordinateur ou un dispositif mobile (ci-après, dispositif de commande) :

- Préparation d'une conférence
- Gestion et contrôle de conférences
- Configuration détaillée des paramètres

Après avoir branché la CU au dispositif de commande, télécharger «Locate». L'utilisation de «Locate» permet d'accéder au Web Remote (▷ page 42) sans avoir à saisir l'adresse IP de l'ATUC-50CU installée.



- Il est aussi possible de démarrer la Web Remote sans utiliser « Locate » (▷ page 42).

Système requis pour la Web Remote et « Locate »

- Microsoft Windows 7 ou plus récent
- Apple OS X 10.11 El Capitan ou plus récent
- Android OS 5.0 ou plus récent
- iOS 9 ou plus récent

Navigateur Web recommandé pour la Web Remote

- Microsoft Internet Explorer 11 (Windows)
- Google Chrome ver. 57 ou plus récent (Windows et Android)
- Mozilla Firefox ver. 52 ou plus récent (Windows)
- Safari 10 ou plus récent (OS X et iOS)

- NOTE**
- Il est possible de connecter simultanément jusqu'à 3 dispositifs de commande au maximum à la Web Remote. Lorsque 2 navigateurs sont actifs sur un dispositif de commande, la Web Remote considère les 2 navigateurs comme des dispositifs séparés :
 - Une fois l'utilisation de la Web Remote terminée, s'assurer de quitter la Web Remote avant de fermer la fenêtre du navigateur Web. Si la fenêtre est fermée sans quitter la session, le système restera connecté au Web Remote pendant 5 minutes jusqu'à l'expiration de la session.installateur

Configuration de « Locate »

1 Télécharger l'« Locate » sur le dispositif de commande.

Pour les utilisateurs Windows/Mac :

Télécharger l'installateur de «Locate» de votre pays/région sur le site Web Audio-Technica :
http://www.audio-technica.com/world_map/
Passer à l'étape 2.

Pour les utilisateurs iOS :

Rechercher dans App Store et installer « Locate ».



Passer à l'étape 4.

Pour les utilisateurs Android :

Rechercher dans Google Play et installer « Locate ».



Passer à l'étape 4.

2 Double-cliquer sur le fichier « setup.exe » qui a été téléchargé.

L'assistant de configuration s'affiche.

3 Suivre les instructions à l'écran et installer « Locate » dans le dispositif de commande.

Une fois l'installation terminée, l'icône « Locate » s'affiche sur le bureau.

4 Vérifier que l'ATUC-50CU et le dispositif de commande soient connectés au même réseau et que l'alimentation de la CU soit activée, puis double-cliquer sur l'icône « Locate ».

« Locate » démarre. L'ATUC-50CU connecté au réseau sera automatiquement détecté.

5 Sélectionner la CU que l'on souhaite gérer via la Web Remote, puis cliquer sur [Open].

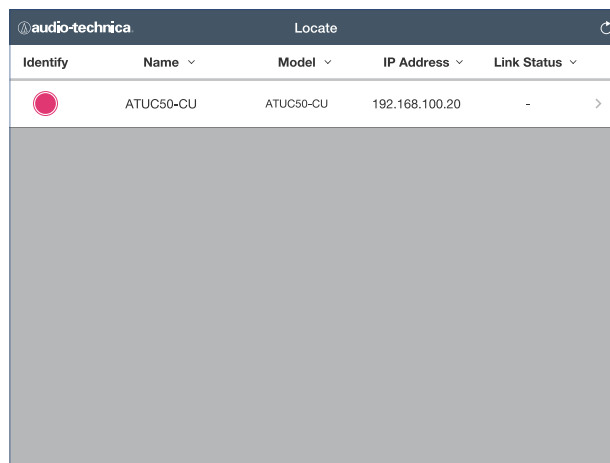

L'écran d'ouverture de session de la Web Remote s'affiche.



- Lorsque l'on clique sur l'icône [Identify], elle s'allume en rouge et les témoins clignotent sur le panneau avant de la CU sélectionnée. Cette fonction est très utile si le système est constitué de plusieurs CU et qu'il faut identifier une CU, par exemple la CU à contrôler parmi les CU de la liste « Locate ».

Configuration et gestion de conférences à l'aide de la fonction Web Remote

À propos de la Web Remote

Structure générale de la Web Remote

Depuis l'écran Accueil ci-après, il est possible d'accéder à 3 menus principaux.

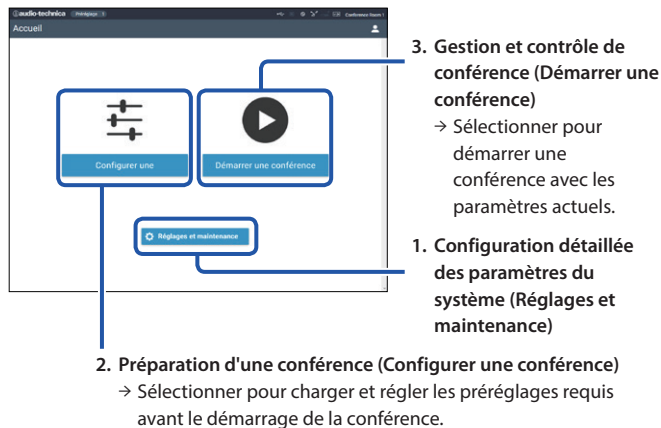

1. Configuration détaillée des paramètres de système (Réglages et maintenance) (page 43) :

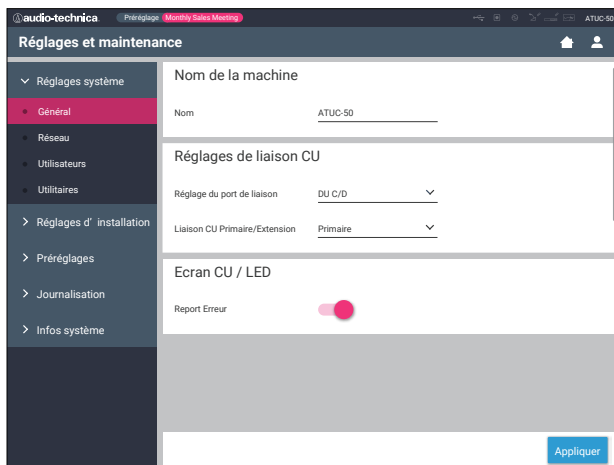

Sous [Réglages et maintenance], les 5 sous-menus suivants sont disponibles pour configurer les paramètres de tout le système.

[Réglages système] (page 44)

Permet de définir le nom de l'unité et un mot de passe d'ouverture de session ainsi que d'accéder au paramètre de priorité et de configurer les paramètres relatifs au réseau.

Il est aussi possible de mettre le firmware à jour depuis ce menu.

[Réglages d'installation] (page 49)

Permet de sélectionner le mode de conférence (page 52).

Il est aussi possible de configurer les paramètres d'entrée/sortie audio avancés de la CU et de les enregistrer.

En outre, il est possible de configurer les paramètres détaillés de la DU tels que les réglages du haut-parleur et la couleur de la DEL de chaque DU et les réglages d'interprétation de chaque INT.

[Préréglages] (page 61)

Permet de pré-régler les paramètres configurés sous [Réglages d'installation] et de charger ces paramètres. Il est possible d'exporter le pré-régler souhaité et de l'importer sur une autre ATUC-50.

[Journalisation] (page 61)

Permet d'ouvrir/fermer une session et de télécharger un fichier de journal.

[Infos système] (page 61)

Affiche les informations de réseau et la version de firmware.

2. Préparation d'une conférence (Configurer une conférence) (page 62) :

Suivre les 3 étapes ci-après pour se préparer à une conférence.

[Charger un pré-régler] (page 62)

Sélectionner le paramètre de conférence prédéfini souhaité en fonction du type de conférence.

Pour gérer différents types de conférences avec 1 système ATUC-50, il est recommandé de pré-régler différents types de conférences.

[Paramètres de conférence] (page 62)

Pour la conférence en préparation, régler le [Mode de conférence] (page 52), qui définit la méthode de prise parole, puis configurer les paramètres détaillés.

[Paramètres des postes DU/IU] (page 63)

Pour chaque DU branchée au système, définir le nom du participant et configurer les paramètres audio et de priorité.

3. Gestion et contrôle de conférence (Démarrer une conférence) (page 64) :

Pour gérer et contrôler la conférence, utiliser les 3 écrans suivants.

[Gestion de conférence] (page 64)

Affiche la liste des participants (DU). Dans la liste figurent le nom des participants, le statut de priorité et celui de la demande de parole. En outre, il est possible de donner directement la parole aux participants.

[Contrôles audio] (page 65)

Configurer les paramètres de sortie prioritaire et effectuer les opérations relatives à l'audio, la lecture de sonnerie et les opérations d'enregistrement de conférence, par exemple.

[Paramètres de conférence] (page 65)

Il est possible de modifier les paramètres détaillés, le mode de conférence, par exemple, et ce même pendant la conférence.

Démarrage de la Web Remote et préparation au fonctionnement

Ce chapitre décrit le démarrage de la Web Remote et l'entête toujours affichée en haut de l'écran.

Démarrage et connexion à la Web Remote

1 Afficher l'écran de connexion à la Web Remote.

Connexion à la Web Remote depuis « Locate ».

- (1) Suivre les étapes 4 à 5 sous « Configuration de Locate » (→ page 40).
La Web Remote démarre et l'écran de connexion s'affiche.

Connexion à la Web Remote à l'aide de « Locate ».

- NOTE**
- Vérifier que la CU soit connectée au même réseau que le dispositif de commande. Avec un dispositif de commande disposant d'une borne réseau, il est aussi possible de brancher directement la CU au dispositif de commande à l'aide du câble Ethernet (→ page 39).

- (1) Dans le menu CU Set → System Info → IP Address, vérifier l'adresse IP de la CU (→ page 10).
- (2) Lancer le navigateur et saisir l'adresse IP vérifiée à l'étape (1) dans la barre d'adresse.
La Web Remote démarre et l'écran de connexion s'affiche.

2 Sélectionner [Opérateur] ou [Administrateur], puis cliquer sur [Identification].

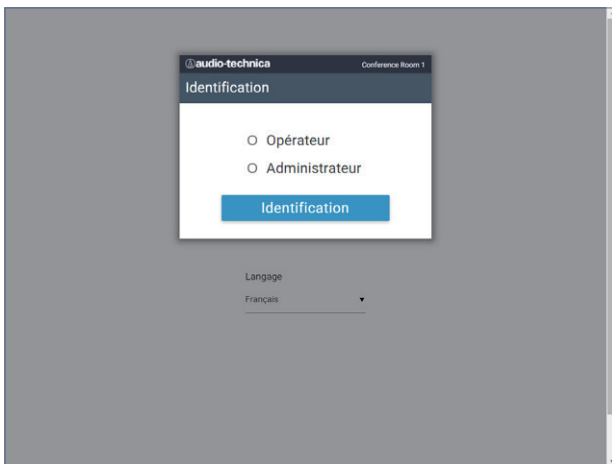

Pour modifier la langue, cliquer sur [▼] à côté de l'écran des langues pour ouvrir la liste déroulante et sélectionner la langue souhaitée.

Il est possible de régler le statut de l'[Opérateur] sous [Réglages système] → [Utilisateurs] → [Réglages d'accès de l'opérateur] (→ page 45).

Si un mot de passe (→ page 45) est déjà défini, le saisir dans l'écran de mot de passe.

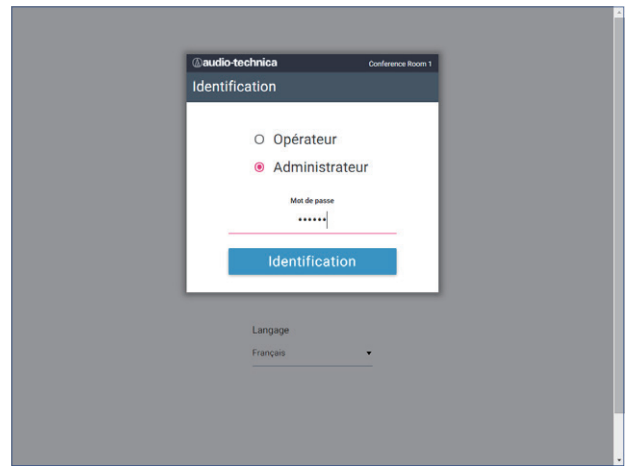

Une fois la Web Remote connectée, l'écran Accueil s'affiche.

À propos de l'écran Web Remote Accueil

-  • En fonction du paramètre du statut d'accès de l'[Opérateur], [Réglages et maintenance] pourrait ne pas s'afficher à l'écran Accueil.

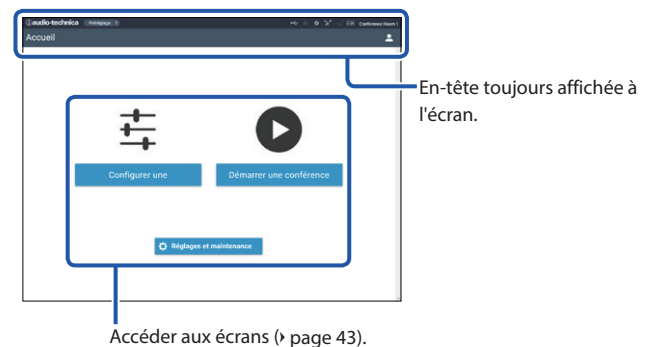

À propos des éléments affichés dans l'en-tête :

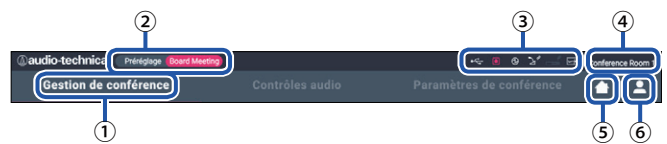

- ① Affiche le nom de l'écran (par ex. Accueil).
- ② Affiche le nom de conférence du préréglage chargé (→ page 61). Si des modifications ont été apportées au préréglage chargé, les caractères préréglés apparaissent en blanc.
- ③ Affiche différents témoins (→ page 9). En cas de problème, “▲” s'affiche en dessous du témoin correspondant. En plaçant le curseur sur le témoin, il sera possible d'afficher l'écran contextuel avec les détails du problème.
- ④ Affiche le nom de l'unité, par ex. ATUC-50CU qui est contrôlée via la Web Remote.
- ⑤ Bouton Accueil : Cliquer ici pour revenir à l'écran d'accueil.
- ⑥ Bouton de déconnexion : Cliquer ici pour afficher le statut actuellement connecté et le menu de déconnexion.

■ Configuration détaillée des paramètres système ([Réglages et maintenance])

Il est possible de configurer les paramètres système détaillés dans ce menu. Les utilitaires de dépannage et maintenance sont aussi disponibles.

Comment utiliser le menu [Réglages et maintenance]

- 1 Dans l'écran Web Remote Accueil, cliquer sur [Réglages et maintenance].

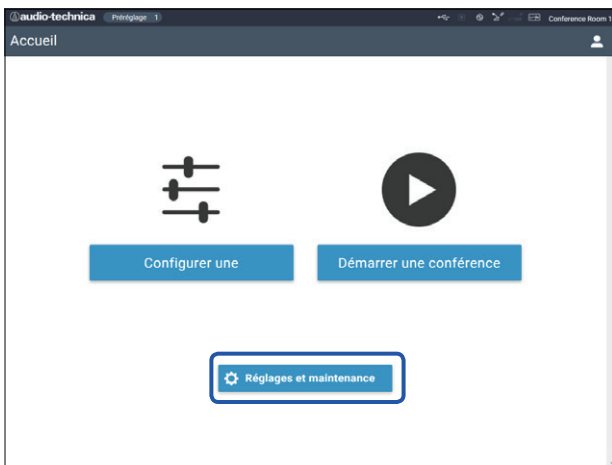

- 2 Parmi les 5 options de menu à gauche, cliquer sur l'option à configurer.

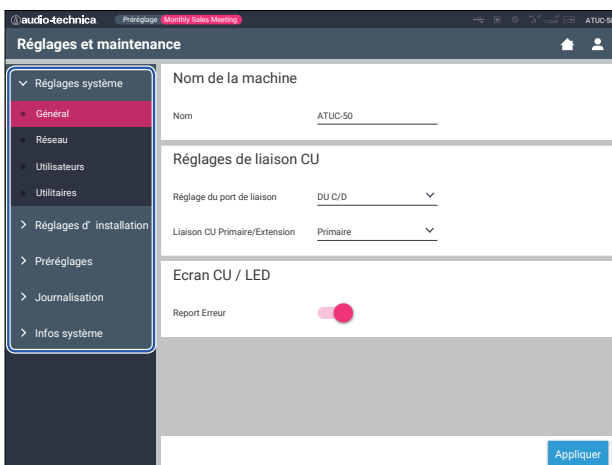

- 3 Modifier les paramètres comme requis, puis cliquer sur [Appliquer].

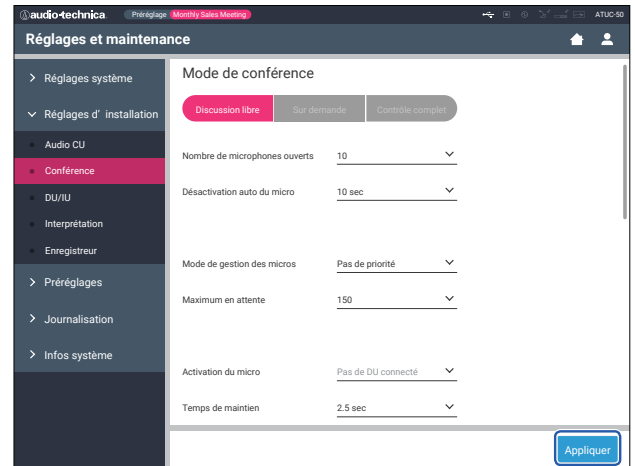

- Les boutons affichés peuvent varier en fonction de l'écran.
- Sur les écrans où les valeurs sont immédiatement appliquées, par ex. les écrans de réglage relatifs à l'audio, le bouton [Appliquer] ne s'affiche pas forcément.

Option de menu ① ([Réglages système])

Les valeurs de paramètre et celles par défaut de chaque option pouvant être saisies sous [Réglages système] sont les suivantes.

Les noms d'option avec **CU** à gauche sont les noms affichés sur l'écran de CU.

Les options avec **P** sont sauveés dans les préréglages.

Paramètres généraux ([Général])













Nom d'option	Description et valeurs de réglage (paramètres par défaut figurant en caractère gras)
Nom de la machine	
Nom	Afficher le nom de l'unité contrôlée par la Web Remote. ATUC-50CU
Réglages de liaison CU	
Réglage du port de liaison CU Link Port Set	Permuter le réglage des bornes entre les bornes CU LINK A/B et les bornes DU CHAIN C/D. CU A/B, DU C/D
Liaison CU Primaire/Extension CU CU Link Mode	Régler le mode de chaque CU (Primaire/Extension) lorsque plusieurs CU sont branchées en cascade. Primaire , Chainage (bus), Chainage (fin de bus) NOTE • Lors de l'utilisation d'une seule CU sans liaison CU, veiller à régler [Réglages de liaison CU] sur [Primaire]. Si [Réglages de liaison CU] est réglé sur [Extension], des dysfonctionnements dont nous ne pourrions être tenus pour responsables peuvent se produire.
Ecran CU / LED	
Report Erreur CU CU Error Notice	Définissez comment obtenir des messages d'erreur sur l'écran de la CU. Activé , Désactivé

Paramètres de réseau ([Réseau])







• Après avoir modifié un/les paramètres de réseau, redémarrer la CU pour activer les nouveaux paramètres.

Nom d'option	Description et valeurs de réglage (paramètres par défaut figurant en caractère gras)
Configuration IP	
Mode de configuration IP	Spécifier la méthode d'acquisition de l'adresse IP. Automatique : Un serveur DHCP ou similaire attribue l'adresse IP. Manuel : Spécifier l'adresse IP manuellement. Permet de spécifier l'adresse IP, le masque de sous-réseau et l'adresse de passerelle.
Adresse IP	Affiche l'adresse IP. Ne s'affiche pas si [Mode de configuration IP] est sur [Automatique].
Masque de sous-réseau	Affiche le masque de sous-réseau. Ne s'affiche pas si [Mode de configuration IP] est sur [Automatique].
Adresse de passerelle	Affiche l'adresse de passerelle. Ne s'affiche pas si [Mode de configuration IP] est sur [Automatique].
Permettre la découverte	Activer/désactiver la détection automatique via « Locate ». Activé , Désactivé
Paramètres de contrôle via IP	
Numéro de port CU IP Ctrl Port No	Affiche le port pour contrôle par IP. 00001-65535 (17300)
Notification CU IP Ctrl Ntfy	Activer/désactiver l'envoi de notification pendant le contrôle par IP. Activé , Désactivé
Notification du niveau audio CU Audio Level Ntfy	Activer/Désactiver les notifications de niveau audio du dispositif lorsque le contrôle par IP est activé. Activé , Désactivé

Adresse de multidiffusion  M-cast Adrs	Spécifier l'adresse de multidiffusion. 0.0.0.0 - 255.255.255.255 (225.0.0.100)
Port de multidiffusion  M-cast Port No	Spécifier le port de multidiffusion. 00001-65535 (17000)
Mode automatique en cas de perte de réseau	
Activé  Auto Mode Change	Permute automatiquement le mode de conférence sur [Discussion libre] en cas de perte de réseau pendant l'utilisation en mode [Contrôle complet]. Activé, Désactivé
Durée de maintien  Hold Time (Err)	Régler la durée d'intervalle de façon à ce que le mode [Contrôle complet] permute sur le mode [Discussion libre] après une perte de réseau. 20, 30, 40 sec  • Pendant le contrôle de la Web Remote, la durée d'intervalle peut être supérieure à 15 secondes.
Paramètres NTP	
Activé  NTP	Activer/désactiver NTP (Protocole de synchronisation de réseau). Activé, Désactivé
Adresse du serveur  NTP Adrs	Spécifier l'adresse du serveur NTP. 0.0.0.0 - 255.255.255.255 (Vide)
Numéro de port  NTP Port	Spécifier le numéro de port NTP. 00001-65535 (123)
Fuseau horaire	Régler le fuseau horaire par rapport à l'UTC (Temps universel coordonné). UTC -12:00 à +14:00; par incréments de 30 minutes (00:00)
Heure d'été  DST	Activer/désactiver l'heure d'été. Activé, Désactivé
Date et heure de démarrage  DST Start Date  DST Start Time	Régler la date et l'heure de démarrage pour l'heure d'été. 1/1 - 12/31 (3/27) 0:00 - 23:00; par incréments d'1 heure (2:00)
Date et heure de fin  DST End Date  DST End Time	Régler la date et l'heure de fin pour l'heure d'été. 1/1 - 12/31 (10/30) 0:00 - 23:00 (2:00)

Paramètres utilisateurs ([Utilisateurs])

Nom d'option	Description et valeurs de réglage (paramètres par défaut figurant en caractère gras)
Mot de passe d'ouverture de session	
Mot de passe administrateur  Admin.Pwd.Login	Activer/désactiver le mot de passe de la session Administrateur. Activé, Désactivé
 Admin.Password	Définir un mot le passe de la session Administrateur. 4 à 8 caractères alphanumériques (Vide)
Mot de passe opérateur  Opr.Pwd.Login	Activer/désactiver le mot de passe de la session Opérateur. Activé, Désactivé
 Opr.Password	Définir le mot de passe de la session Opérateur. 4 à 8 caractères alphanumériques (Vide)
Réglages d'accès de l'opérateur	
Configurer les paramètres d'accès de l'Opérateur.	
Page d'accueil	
Démarrer une conférence Configurer une conférence	Activer/désactiver le mode opérateur limité pendant la préparation de conférence ([Configurer une conférence]), la gestion et le contrôle de conférence ([Démarrer une conférence]). Total, Limité
Réglages et maintenance	Permettre/limiter l'accès aux paramètres détaillés ([Réglages et maintenance]). Lorsque cette option est réglée sur [Non], le bouton [Réglages et maintenance] ne s'affiche pas à l'écran Accueil. Oui, Non

Réglages et maintenance	Activer/désactiver l'autorisation d'accès aux paramètres détaillés de chaque option ([Réglages et maintenance] de la Web Remote, <i>Set</i> de l'écran CU).
Menu d'affichage CU	
Réglages d'installation	Oui, Non
CU Audio Setting, Recorder Setting	
Préréglages	Oui, Non
Journalisation	Oui, Non
Infos système	Oui, Non

Utilitaires ([Utilitaires])

Il est possible d'effectuer les opérations suivantes sous [Réglages système].

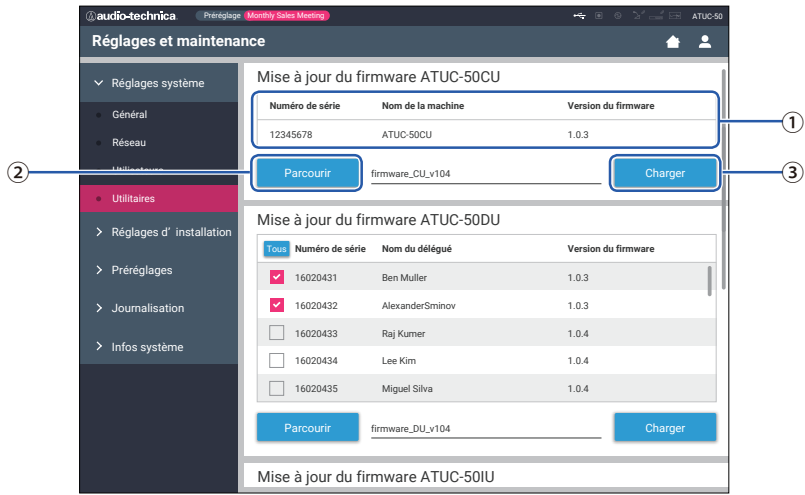
Nom d'option	Description et procédure d'utilisation
Mise à jour du firmware ATUC-50CU	<p>Mise à jour du firmware de la CU.</p>  <ol style="list-style-type: none"> ① Vérifier le [Numéro de série], [Nom de la machine], et la [Version du firmware] actuelle sur l'écran pour s'assurer que la CU affichée est celle que l'on souhaite mettre à jour. ② Cliquer sur [Parcourir] pour afficher l'écran de sélection de fichier et pour sélectionner le fichier de mise à jour. Cliquer sur [Ouvrir] pour lancer le chargement du fichier. ③ Une fois le téléchargement terminé, il sera possible de sélectionner [Charger]. Cliquer sur [Charger]. ④ Lorsque le message de confirmation s'affiche sur la fenêtre contextuelle, cliquer sur [Oui] pour mettre à jour. Lorsque la mise à jour est terminée, [Terminé. L'appareil va redémarrer automatiquement.] s'affiche et la CU redémarre automatiquement dans les 3 secondes.

Mise à jour du firmware de la DU.

Mise à jour du firmware ATUC-50DU

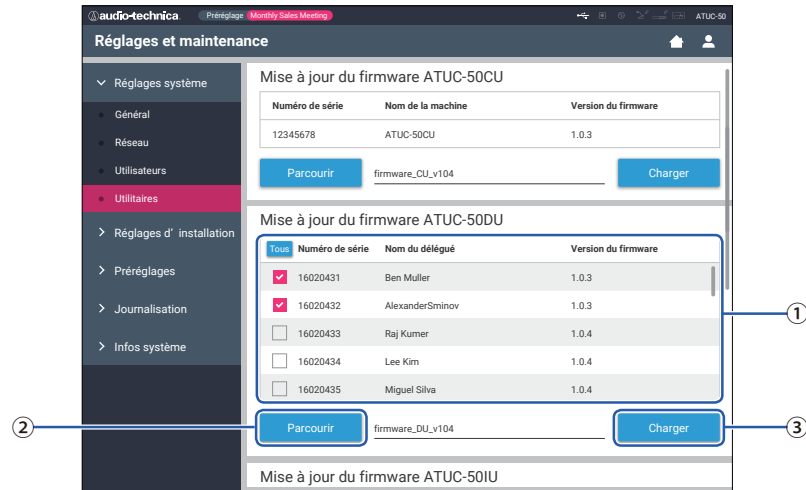

- ① Cochez la case qui se trouve à côté du [Numéro de série], [Nom du délégué], et de la [Version du firmware] actuelle de chaque DU à mettre à jour.
Lorsque l'on souhaite sélectionner toutes les DU, cliquer sur [Tous] en haut à gauche de la section Mise à jour du firmware DU à l'écran.
- ② Cliquer sur [Parcourir] pour afficher l'écran de sélection de fichier et pour sélectionner le fichier de mise à jour de niveau de version.
Cliquer sur [Ouvrir] pour lancer le chargement du fichier.
- ③ Une fois le téléchargement terminé, il sera possible de sélectionner [Charger]. Cliquer sur [Charger].
- ④ Lorsque le message de confirmation s'affiche sur la fenêtre contextuelle, cliquer sur [Oui] pour mettre à jour.
Lorsque la mise à jour est terminée, [Terminé. Veuillez éteindre l'appareil.] s'affiche.
- ⑤ Couper l'alimentation de la CU pour la redémarrer.

Mettre à jour du firmware de l'IU.

Mise à jour du firmware ATUC-50IU

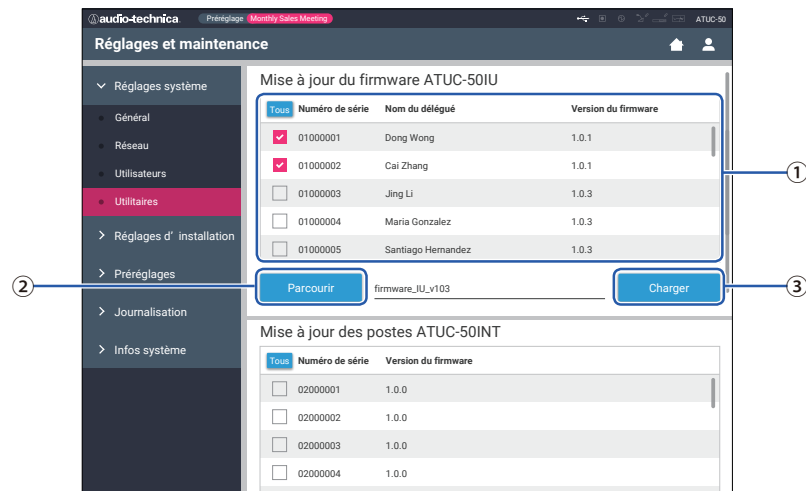

- ① S'assurer que le [Numéro de série], [Nom du délégué], et la [Version du firmware] actuelle s'affichent à l'écran, puis cocher la case à gauche des unités d'IU à mettre à jour.
Si vous souhaitez mettre toutes les IU à jour, cliquer sur [Tous] en haut à droite.
- ② Cliquer sur [Parcourir] pour afficher l'écran de sélection de fichier et pour sélectionner le fichier de mise à jour de niveau de version.
Cliquer sur [Ouvrir] pour lancer le chargement du fichier.
- ③ Une fois le téléchargement terminé, [Charger] peut être sélectionné. Cliquer sur [Charger].
- ④ Lorsque le message de confirmation s'affiche sur la fenêtre contextuelle, cliquer sur [Oui] pour mettre à jour.
Lorsque la mise à jour est terminée, [Terminé. Veuillez éteindre l'appareil.] s'affiche.
- ⑤ Couper l'alimentation de la CU, puis la redémarrer.

Mises à jours des postes INT.

Mise à jour des postes INT

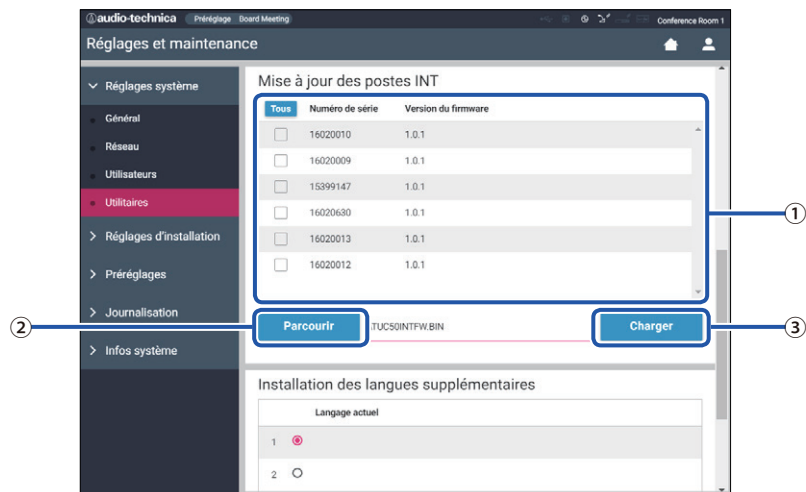

- ① Cochez la case qui se trouve à côté du [Numéro de série], [Nom du délégué], et de la [Version du firmware] actuelle de chaque INT à mettre à jour.
Lorsque l'on souhaite sélectionner toutes les INT, cliquer sur [Tous] en haut à gauche de la section Mise à jour des postes INT à l'écran.
- ② Cliquer sur [Parcourir] pour afficher l'écran de sélection de fichier et pour sélectionner le fichier de mise à niveau de version.
Cliquer sur [Ouvrir] pour lancer le chargement du fichier.
- ③ Une fois le téléchargement terminé, il sera possible de sélectionner [Charger]. Cliquer sur [Charger].
- ④ Lorsque le message de confirmation s'affiche sur la fenêtre contextuelle, cliquer sur [Oui] pour mettre à jour.
Lorsque la mise à jour est terminée, [Terminé. Veuillez éteindre l'appareil.] s'affiche.
- ⑤ Couper l'alimentation de la CU pour la redémarrer.

Installation des langues supplémentaires

Installer le pack langue.

- ① Sélectionner la banque de mémoire dans laquelle installer le pack langue.
- ② Cliquer sur [Parcourir] pour afficher l'écran de sélection de fichier et pour sélectionner le fichier de langue à installer.
- ③ Cliquer sur [Charger] pour installer le pack langue.
Lorsque l'installation est terminée, [Terminé. La session sera automatiquement fermée.] s'affiche et la désactivation de la Web Remote se fait automatiquement dans les 2 secondes.
Pour continuer l'opération, se connecter de nouveau au Web Remote.

Réinitialiser aux paramètres d'usine

CU Reset All Dflt.

Restaurer les CU, les DU, les IU et les INT aux paramètres par défaut (ceci ne modifie pas la version du firmware).

- ① Lorsque [Voulez-vous réellement réinitialiser aux paramètres d'usine?] apparaît, cliquer sur [Oui]. Le message de confirmation s'affiche à nouveau.
- ② Cliquer sur [Oui] pour restaurer les paramètres par défaut.
[Terminé. Veuillez éteindre l'appareil.] s'affiche.
- ③ Couper l'alimentation de la CU pour la redémarrer.

Option de menu ② ([Réglages d'installation])

Les valeurs de paramètre et celles par défaut de chaque option pouvant être saisies dans les [Réglages d'installation] sont les suivantes.

















Les noms d'option avec **CU** à gauche sont les noms affichés sur l'écran de CU.

Les options avec **P** sont comprises dans les préréglages.

CU Paramètres audio ([Audio CU])

Nom d'option	Description et valeurs de réglage (paramètres par défaut figurant en caractère gras)
Réglages d'entrée	Régler le type et le niveau d'entrées audio Mic/Line 1 et 2. Il est possible de configurer 1 et 2 individuellement.
Mic/Line 1-2	
Type CU Input Type	Définir le type d'entrée. Micro , Ligne +4dBu, Ligne 0dBV
Gain d'entrée	Définir le gain d'entrée des entrées Mic (uniquement lorsque [Type] est défini sur [Micro]). -24 à +20dB (0dB)
Niveau	Définir le niveau d'entrée Mic/Line. Il est possible de définir le niveau de chaque type d'entrée (Mic ou Ligne). -∞, -120 à +10dB (0dB)
Affichage de niveau	Affiche le niveau d'entrée avec un affichage de niveau.
Bibliothèque d'EQ	Sélectionner un réglage d'égalisation I pour les entrées Mic/Line. Il est possible de sélectionner un réglage d'égalisation pour chaque type d'entrée (Mic ou Ligne). Droit HH Dyn M : Microphone dynamique tenu à la main pour homme HH Dyn F : Microphone dynamique tenu à la main pour femme HH Cond M : Microphone électrostatique tenu à la main pour homme HH Cond F : Microphone électrostatique tenu à la main pour femme Lavalier M : Microphone de Lavalier pour homme Lavalier F : Microphone de Lavalier pour femme (Via IP*) * [Via IP] s'affiche lorsque l'égalisateur est réglé à partir de [Paramètres de contrôle via IP]. Il n'est pas possible de sélectionner [Via IP] dans la liste déroulante.
Coupe-bas	Activer/désactiver le filtre coupe-bas pour l'entrée Micro. Activé , Désactivé
Fantôme CU Phantom Power	Activer/désactiver l'alimentation fantôme (+48V). Activé, Désactivé
Mixer au canal de conf.	Envoi et mix le signal d'entrée sur le canal de conférence. Activé , Désactivé
Mixer au canal L1 (Uniquement Mic/Line 1)	Définir comment mixer la voix saisie avec Langage 1. Activé, Désactivé
Mixer au canal L2 (Uniquement Mic/Line 2)	Définir comment mixer la voix saisie avec Langage 2. Activé, Désactivé
Aux	Configurer les paramètres d'entrée externes, par exemple, les type et niveau d'audio.
Type	Définir le niveau nominal de l'entrée externe. 0dBV , -10dBV, -20dBV
Niveau	Définir le niveau d'entrée de l'entrée externe. -∞, -120 à +10dB (0dB)
Affichage de niveau	Afficher le niveau d'entrée avec un affichage de niveau.
Coupe-bas	Activer/désactiver le filtre coupe-bas de l'entrée externe. Activé, Désactivé
Mixer au canal de conf.	Envoi et mix le signal d'entrée sur le canal de conférence. Activé , Désactivé
Mixer au canal L1	Définir comment mixer la voix saisie avec Langage 1. Activé, Désactivé
Mixer au canal L2	Définir comment mixer la voix saisie avec Langage 2. Activé, Désactivé

Return 1-2		Configurer le niveau d'entrée de retour et le réglage d'égalisation de l'entrée de retour.
Type		Définir le niveau nominal des entrées de retour. +4dBu, 0dBV
Niveau		Définir le niveau d'entrée de l'entrée de retour. -∞, -120 à +10dB (0dB)
Affichage de niveau		Affiche le niveau d'entrée avec un affichage de niveau.
Coupe-bas		Activer/désactiver le filtre coupe-bas pour l'entrée de retour. Activé, Désactivé
Réglages de groupe		
Gain share		
Désactiver		Effectuer les réglages pour désactiver le gain share. Groupe 0 : Activé, Désactivé Groupe 1 à Groupe 3 : Activé , Désactivé
FBS		
Activé		Configurer le réglage du supprimeur de Larsen (FBS). Cocher la case permet de régler le FBS du [Groupe audio] correspondant sur [Activé] et de rendre le bouton de réglage sélectionnable. Cliquer sur le bouton de réglage pour ouvrir l'écran [Réglage du supprimeur de Larsen (FBS)] et configurer les paramètres avancés. Groupe 0 : Activé , Désactivé Groupe 1 à Groupe 3 : Activé, Désactivé
Réglage du supprimeur de Larsen (FBS)		
Fréquence		Détecte un Larsen et affiche la fréquence avec le filtre coupe-bande appliqué. Lorsque [Manuel] est réglé sur [Désactivé], la fréquence change de façon dynamique en fonction de la fréquence du Larsen détecté. * Lorsque [Manuel] est réglé sur [Activé], la valeur [Fréquence] est définie dans le préréglage et la fréquence du filtre devient statique.
Statique		Verrouiller la fréquence de filtre en commutant sur le filtre statique. Activé, Désactivé
Réinit.		Déverrouiller toutes les fréquences verrouillées.
Détection		Configurer la sensibilité de détection du Larsen. Basse, Intermédiaire , Haute
Réponse		Configurer la vitesse de détection du Larsen. Lente, Rapide
Groupe 0 : Mixer au canal de conf.		Mixer la voix du [Groupe 0] au canal de Conf. Activé , Désactivé
Groupe 1 : Mixer au canal L1		Mixer la voix du [Groupe 1] au Langage 1. Activé , Désactivé
Groupe 2 : Mixer au canal 2		Mixer la voix du [Groupe 2] au Langage 2. Activé , Désactivé
Groupe 3 : Mixer au canal 3		Mixer la voix du [Groupe 3] au Langage 3. Activé , Désactivé
Réglages de sortie		
Sortie 1-4		
Source		Définir la source audio en sortie. Canal de Conf., Groupe 0, Groupe 1, Groupe 2, Groupe 3, Langage 1, Langage 2, Langage 3 (Les paramètres par défaut sont les suivants :) Sortie 1 : Canal de Conf. , Sortie 2 : Groupe 1 , Sortie 3 : Groupe 2 , Sortie 4 : Groupe 3)
PEQ (Sortie 1 uniquement)		
Activer PEQ		Configurer l'égalisateur paramétrique (PEQ). Cocher la case pour activer les PEQ de la sortie correspondante sur [Activé] et le bouton de réglage devient sélectionnable. Cliquer sur le bouton de réglage pour ouvrir l'écran [Réglages du PEQ] puis configurer les paramètres des bandes 1 à 8. Activer et désactiver le PEQ. Activé, Désactivé

Fréquence (Bande#1 - Bande#8)		Régler la fréquence pour chacune des [Bande#1] à [Bande#8]. 20Hz à 20kHz (Le paramètre par défaut pour chacune des [Bande#1] à [Bande#8] est le suivant. 25, 63, 160, 400, 1000, 2500, 6300, 16000)
Gain (Bande#1 - Bande#8)		Régler le gain pour chacune des [Bande#1] à [Bande#8]. -18dB à +10dB; réglable par incréments de 0,5dB (0dB)  • Pour [Bande#1], il est possible de configurer le [Gain] uniquement lorsque le [Type de filtre] est réglé sur [LSH] or [PEQ]. • Pour [Bande#8], il est possible de configurer le [Gain] uniquement lorsque le [Type de filtre] est réglé sur [HSH] or [PEQ].
Facteur Q (Bande#1 - Bande#8)		Régler la valeur Facteur Q pour chacune des [Bande#1] à [Bande#8].  • Pour la [Bande#1] et la [Bande#8], il est possible de configurer la valeur Facteur Q uniquement lorsque PEQ est activé. 0.3 à 30 (10)
Type de filtre (Bande#1)		Définir le type de filtre pour la [Bande#1]. HPF, LSH, PEQ
Type de filtre (Bande#8)		Définir le type de filtre pour la [Bande#8]. LPF, HSH, PEQ
Réinit.		Restaurer la bande spécifiée aux paramètres d'usine.
Tout réinit.		Restaurer toutes les bandes aux paramètres d'usine.
DYN (Sortie 1 uniquement)		Configurer les paramètres (dynamiques) DYN. Cocher la case, pour activer les DYN de la sortie 1, sur [Activé] et le bouton de réglage  devient sélectionnable. Cliquer sur le bouton de réglage  pour ouvrir l'écran [Dynamics Settings] et configurer les différents paramètres comme suit.
Activé		Activer/désactiver les paramètres dynamiques. Activé, Désactivé
Réduction de gain		Affiche le niveau de réduction de gain appliqué en temps réel.
Seuil du compresseur		Configurer le seuil de compresseur. Le compresseur entre en action seulement lorsque le signal dépasse la valeur spécifiée. -60 à 0dB (-10)
Ratio		Régler le rapport de compression. 1.4:1, 2:1 , 4:1, 6:1, 10:1, ∞:1
Temps d'attaque		Régler le temps d'attaque du compresseur lorsque les signaux audio dépassent le seuil. 0, 0,25, 0,5, 1, 2, 4, 8, 16, 32, 100msec (1msec)
Temps de relâchement		Régler le temps de relâchement du compresseur lorsque les signaux audio descendent sous le seuil. 50, 100, 200, 400, 800, 1000, 2000msec (400msec)
Seuil du limiteur		Définir le seuil du limiteur. Les signaux qui dépassent la valeur spécifiée seront limités par le limiteur. -60 à 0dB (-10)
Niveau		Définir le niveau de sortie. -∞, -120 à +10dB (-40dB)
Volume maximum (Sortie 1 uniquement)		Définir le niveau de sortie maximum de la sortie 1. -∞, -120 à + 10dB

Paramètres de conférence ([Conférence])

Sélectionner le mode de conférence en fonction du type de conférence et de la méthode de commande, puis configurer les paramètres détaillés.



• Les paramètres suivants se trouvent aussi sous le menu [Configurer une conférence] où il est également possible de les configurer.

• [Discussion libre]

Dans ce mode, les participants peuvent prendre la parole en appuyant sur le bouton (Parole) ou lorsque leurs DU détectent automatiquement leur voix.

• [Sur demande]

Dans ce mode, les participants demandent la parole en appuyant sur le bouton (Parole) de la DU et sont autorisés à prendre la parole par l'opérateur.

L'opérateur peut aussi refuser la demande de parole.

Pour fonctionner de cette façon, connecter la CU à un dispositif de commande, un ordinateur par exemple.

• [Contrôle complet]

Dans ce mode, les prises de parole sont intégralement contrôlées via la Web Remote. L'utilisation du bouton DU (Parole) sera désactivée.

Pour fonctionner de cette façon, connecter la CU à un dispositif de commande, un ordinateur par exemple.

Nom d'option	Description et valeurs de réglage (paramètres par défaut figurant en caractère gras)
Paramètres de conférence	Sélectionner le mode de conférence et configurer les paramètres détaillés.
Mode de conférence	Sélectionner le mode de conférence. Discussion libre , Sur demande, Contrôle complet
Nombre de microphones ouverts(*1) NOM	Régler le nombre maximum de DU (intervenants) pouvant être activées en même temps. 10 à 1
Désactivation auto du micro(*1) Auto Mic Off	Définir un laps de temps après lequel le micro se désactive automatiquement lorsque l'intervenant a fini de s'exprimer. 5 à 60sec, Désactivé ; réglable par incréments de 5 secondes (Désactivé)
Mode de gestion des micros (Mode Discussion libre)(*1)	Sélectionner la méthode de gestion des micros (*2) en mode [Discussion libre]. Pas de priorité, FIFO, LIFO
Mode de gestion des micros (Mode Sur demande)(*1)	Sélectionner la méthode de gestion des micros (*2) en mode [Sur demande]. FIFO, LIFO
Mode de gestion des micros (Mode Contrôle complet)(*1)	Sélectionner la méthode de gestion des micros (*2) en mode [Contrôle complet]. FIFO, LIFO
Maximum en attente(*1) Max Queue	Définir le nombre maximum de DU pouvant être placées en attente simultanément. 0 à 150 (50 unités)
Activation du micro / Activation du micro - Priorité(*1) MicON Trigger	Définir si l'activation du micro doit être manuelle, en appuyant sur le bouton (Parole), ou automatique, lorsqu'une voix est détectée, pour toutes les DU. Lorsque [Mode de conférence] est réglé sur [Sur demande] ou [Contrôle complet], ce paramètre permute sur [Activation du micro - Priorité], qui est le paramètre des DU prioritaires. Bouton (Tous), Voix (Tous), (Individuel*) * Le paramètre affiché dépend des paramètres de chaque DU. Lorsque toutes les DU sont réglées sur [Bouton], [Bouton (Tous)] s'affiche et lorsque toutes les DU sont réglées sur [Voix], [Voix (Tous)] s'affiche. Lorsque des DU sont réglées sur [Bouton] et d'autres sur [Voix], [Individuel] s'affiche. Il n'est pas possible de lancer [Individuel] comme fonction.
Temps de maintien(*1) MicON Hold Time	Indiquer le laps de temps nécessaire avant la coupure du micro lorsque [Activation du micro] est réglé sur [Voix]. Le micro s'éteint automatiquement lorsque le participant est silencieux pendant le laps de temps spécifié. 1,0 à 10,0 secondes ; réglable par incréments de 0,5 seconde (2.5 secondes)
Mode de priorité	Définir le fonctionnement lorsque l'utilisateur de la DU prioritaire (→ page 54) maintient enfoncé le bouton DU (Parole).
Mode Coupure/Muet(*1)	Définir si l'utilisateur de la DU prioritaire peut mettre temporairement en sourdine ou couper d'autres utilisateurs de DU en maintenant enfoncé le bouton (Parole). Coupure, Muet

Effets sonores 1-3		Il est possible de réécouter tout fichier audio, comme un avertisseur ou une sonnerie qui a été sauvegardé sur un périphérique USB (dispositif de mémoire de masse). Un maximum de 3 fichiers audio peut être enregistré et attribué aux 3 boutons affichés à l'écran [Contrôles audio]. (→ page 65).																		
Nom	F	Spécifier des noms pour les boutons auxquels attribuer des fichiers audio. (15 caractères au maximum) SFX1 à 3																		
Source	F	Suivez la procédure ci-dessous pour enregistrer les fichiers audio. ① Copiez les fichiers audio (jusqu'à 30 fichiers) que vous souhaitez lire sur le répertoire racine d'un périphérique USB (dispositif de mémoire de masse) ② Connectez le périphérique USB (dispositif de mémoire de masse) sur la CU ③ Sélectionnez un fichier audio dans la liste déroulante [Source] Lecture (*1) <table border="1"> <tr> <td></td> <td>Résolution</td> <td>16bits, 24bits</td> </tr> <tr> <td>WAV</td> <td>Fréquence d'échantillonnage</td> <td>48kHz</td> </tr> <tr> <td></td> <td>Débi</td> <td>32-320kbps</td> </tr> <tr> <td>MP3(*2)</td> <td>Fréquence d'échantillonnage</td> <td>48kHz</td> </tr> <tr> <td colspan="2">Taille de fichier maximum</td> <td>2GB</td> </tr> <tr> <td colspan="2">Nombre de fichiers maximum</td> <td>30 fichiers</td> </tr> </table> *1 Systèmes de fichiers pris en charge : FAT16/FAT32 *2 Format pris en charge : MPEG-1 Audio 3 layer.		Résolution	16bits, 24bits	WAV	Fréquence d'échantillonnage	48kHz		Débi	32-320kbps	MP3(*2)	Fréquence d'échantillonnage	48kHz	Taille de fichier maximum		2GB	Nombre de fichiers maximum		30 fichiers
	Résolution	16bits, 24bits																		
WAV	Fréquence d'échantillonnage	48kHz																		
	Débi	32-320kbps																		
MP3(*2)	Fréquence d'échantillonnage	48kHz																		
Taille de fichier maximum		2GB																		
Nombre de fichiers maximum		30 fichiers																		

*1 Modifications des paramètres

Il est possible de modifier les paramètres lorsque toutes les DU sont sur Muet.

*2 Paramètre de gestion des micros

Spécifier quelle DU (intervenant) est coupée et quelle demande de DU sera autorisée si le nombre maximum de DU (intervenants) pouvant parler en même temps a déjà été atteint ([Nombre de microphones ouverts]) et que d'autres participants appuient sur le bouton $\mu\zeta$ (Parole).

FIFO (First-In First-Out) :

Coupe le premier intervenant autorisé à parler et autorise l'intervenant qui vient d'appuyer sur le bouton $\mu\zeta$ (Parole) à parler.

LIFO (Last-In First-Out) :

Coupe le dernier intervenant autorisé à parler et autorise l'intervenant qui vient d'appuyer sur le bouton $\mu\zeta$ (Parole) à parler.

Pas de priorité : (ne peut être sélectionné en mode [Sur demande] ou en mode [Contrôle complet])

L'intervenant qui vient d'appuyer sur le bouton $\mu\zeta$ (Parole) sera placé en attente et pourra parler quand son tour viedra.

Paramètres des postes DU/IU ([DU/IU])

Nom d'option	Description et valeurs de réglage (paramètres par défaut figurant en caractère gras)
Réglages communs DU/IU	Configurer les paramètres communs à toutes les DU. Appliquer principalement le réglage courant des DU aux IU, également.
Niveau du bas-parleur CU DU SP Output Lvl	Définir le niveau de sortie du bas-parleur. 0 à 20 (10)
Verrouiller le bas-parleur CU DU Floor Lock	Permuter la fonction de verrouillage pour les boutons de sélection de canal écran. Activé, Désactivé
Sensibilité de détection de la voix CU VoiceDetectSens	Définir le niveau de détection lorsque le micro est activé par la voix. -5, -4, -3, -2, -1, 0, 1, 2, 3, 4, 5 (0)
Auto: contrôlé par l'entrée Mic2 CU Auto to Mic2 In	Le niveau de détection vocale s'ajuste automatiquement au niveau auquel le bruit de fond est recueilli par la borne d'entrée MIC2. Activé, Désactivé
DU Couleur DEL bouton (*1)	Régler les couleurs DEL pour DU $\mu\zeta$ (parole). (Excepté pour les IU)
Micro Actif	Définir la couleur de la DEL $\mu\zeta$ (Parole) pendant la prise de parole. 10 couleurs (Rouge)
En attente	Définir la couleur de la DEL $\mu\zeta$ (Parole) pendant la mise en l'attente. 10 couleurs (Vert)
IU non prioritaire GPIO 0	Régler les GPIO des IU sans priorité sur 0. GPIO 0 , Désactivation micro

Réglages individuels DU/IU (300 unités maximum)		Configurer individuellement les paramètres de chaque DU/IU.
Liste DU		Affiche les informations de réglage de toutes les DU branchées au système. Il est possible de vérifier et de modifier les paramètres.
 Icônes de périphérique		Icônes qui indiquent les catégories des unités branchées au système.
DEL		Vérifier que la DEL DU/IU s'allume. La DEL arrière et la DEL (Parole) de la DU ainsi que la DEL en anneau de l'ATUC-M clignotent tandis que l'icône (Parole) de la DU correspondante sur l'écran est allumée.
Priorité		Activer/désactiver les paramètres de priorité de la DU/IU (*2). Vous pouvez activer la priorité pour jusqu'à une unité de moins que le nombre maximum de bas parleurs simultanés (→ page 52). Activé, Désactivé
# Série		Affiche le numéro de série.
Nom du délégué		Attribuer des noms (par ex. les noms des participants) pour différencier les DU/IU. Il est possible d'utiliser 30 caractères au maximum. (Identifiant à 8 chiffres)
Groupe audio		Les signaux de sortie de chaque DU/IU peuvent être envoyés vers 4 groupes audio. Il est possible de sélectionner un ou plusieurs groupes audio comme destination de sortie, il est possible d'affecter une borne de sortie de la CU pour chaque groupe (→ page 50). Groupe 0, Groupe 1, Groupe 2, Groupe 3
Couleur		Sélectionner une couleur pour la DEL arrière dans le menu déroulant. 10 couleurs (Rouge)
Utilisation de la DU(*3)		Sélectionner une ou plusieurs DU/IU dans la liste et exécuter les opérations suivantes. Editer les paramètres avancés, Copier les paramètres, Tout sélectionner, Tout désélectionner, Effacer

*1 Modifications des paramètres

Il est possible de modifier les paramètres lorsque toutes les DU/IU sont sur Muet.

*2: Paramètre de priorité

La/les DU/IU prioritaire(s) reçoivent l'autorisation d'intervenir comme suit :

- Prendre la parole à tout moment
- Couper ou mettre temporairement en sourdine tous les autres participants simultanément.

Il est présumé que le paramètre de priorité est activé sur la/les DU/IU utilisée(s) par les personnes responsable(s) de l'organisation de la conférence, tel le président ou les directeurs de la société autorisés à prendre la parole à tous moments.

*3 : Opérations de DU/IU

DEL	Priorité	Nom du délégué	Groupe audio				Couleur
			0	1	2	3	
93	☆	Dong Wang	<input checked="" type="checkbox"/>	<input type="checkbox"/>	<input type="checkbox"/>	<input type="checkbox"/>	<input type="checkbox"/>
94	☆	Cai Zhang	<input checked="" type="checkbox"/>	<input type="checkbox"/>	<input type="checkbox"/>	<input type="checkbox"/>	<input type="checkbox"/>
95	☆	Jing Li	<input checked="" type="checkbox"/>	<input type="checkbox"/>	<input type="checkbox"/>	<input type="checkbox"/>	<input type="checkbox"/>
96	★	Kohei Matsuda	<input type="checkbox"/>	<input checked="" type="checkbox"/>	<input type="checkbox"/>	<input type="checkbox"/>	<input type="checkbox"/>
97	☆	Santiago Hernandez	<input type="checkbox"/>	<input checked="" type="checkbox"/>	<input type="checkbox"/>	<input type="checkbox"/>	<input type="checkbox"/>
98	☆	Linh Thi Nguyen	<input checked="" type="checkbox"/>	<input checked="" type="checkbox"/>	<input checked="" type="checkbox"/>	<input type="checkbox"/>	<input type="checkbox"/>
99	☆	Lucia Garcia	<input type="checkbox"/>	<input checked="" type="checkbox"/>	<input checked="" type="checkbox"/>	<input type="checkbox"/>	<input type="checkbox"/>
100	★	Emma Smith	<input checked="" type="checkbox"/>	<input checked="" type="checkbox"/>	<input checked="" type="checkbox"/>	<input type="checkbox"/>	<input type="checkbox"/>
101	☆	Ben Muller	<input type="checkbox"/>	<input type="checkbox"/>	<input checked="" type="checkbox"/>	<input checked="" type="checkbox"/>	<input type="checkbox"/>
102	★	Alexander Smirnov	<input type="checkbox"/>	<input type="checkbox"/>	<input checked="" type="checkbox"/>	<input checked="" type="checkbox"/>	<input type="checkbox"/>
103	★	Raj Kumar	<input checked="" type="checkbox"/>	<input type="checkbox"/>	<input type="checkbox"/>	<input type="checkbox"/>	<input type="checkbox"/>
104	★	Lee Kim	<input checked="" type="checkbox"/>	<input type="checkbox"/>	<input type="checkbox"/>	<input type="checkbox"/>	<input type="checkbox"/>
105	☆	Miguel Silva	<input checked="" type="checkbox"/>	<input type="checkbox"/>	<input type="checkbox"/>	<input type="checkbox"/>	<input type="checkbox"/>

1 Cocher la case ① de la/des DU/IU pour lesquelles vous voulez modifier les paramètres.

La case est cochée.

Il est aussi possible de sélectionner plusieurs DU/IU et de changer les paramètres de toutes les DU/IU sélectionnées simultanément.

2 Cliquer sur ② pour afficher la liste déroulante et procéder comme suit.



- Le nombre affiché sous ② est le nombre de DU/IU sélectionnée(s).

Editer les paramètres avancés :

Configurer simultanément les paramètres des DU/IU sélectionnées (se reporter au tableau [Paramètres avancés] ci-après).

Lorsque plusieurs DU/IU sont sélectionnées, les paramètres dont les valeurs actuelles diffèrent seront en grisé.

- Éléments qui restent grisés : Les paramètres de chaque DU/IU sont retenus.
- Les éléments grisés peuvent être sélectionnés : Les paramètres de toutes les DU/IU sélectionnées seront modifiés et passeront aux valeurs affichées.

Copier :

Copie les paramètres de la DU/IU sélectionnée et les colle sur les autres DU/IU.

- ① Sélectionner 1 DU dont on souhaite copier les paramètres.
- ② Sélectionner [Copier] dans la liste déroulante.
Aucune case, icône et similaire excepté les cases à cocher de la DU/IU ne pourra être sélectionnée.
- ③ Sélectionner la/les DU/IU(s) sur laquelle/lesquelles coller les paramètres.
- ④ Appuyer sur le bouton [Coller].

Effacer :

Supprimer la/les DU/IU sélectionnée(s) dans la liste. Seule(s) la/les DU/IU déconnectée(s) peuvent être supprimée(s).

Tout sélectionner :

Sélectionner toutes les DU/IU.

Tout désélectionner :





Désélectionne toutes les DU/IU.



• En fonction du statut de sélection de la DU/IU, certains des éléments ci-dessus ne s'affichent pas.

Paramètres avancés DU/IU ([Paramètres avancés])

Nom d'option	Description et valeurs de réglage (paramètres par défaut figurant en caractère gras)
Microphone	Configurer les paramètres relatifs au micro.
Affichage de niveau	Affiche le niveau d'entrée.
Gain d'entrée	Régler le gain d'entrée du micro. -20dB à +20dB (0dB)
AGC	Activer/désactiver l'AGC (Contrôle automatique de gain). Activé, Désactivé NOTE • Lorsque l'[AGC] est réglé sur [Activé], régler le paramètre [Bas Parleur]/[Lors de la prise de parole] sur [Atténuation] ou [Désactivé].
Bibliothèque d'EQ	Définir le type EQ de l'entrée micro. Droit , Neutre M, Neutre F, Clair M, Clair F, Chaud M, Chaud F, Série ES, Série UniPoint, (Via IP*) * [Via IP] s'affiche lorsque l'égalisateur est commandé contrôlé via IP [Paramètres de contrôle via IP]. Il n'est pas possible de sélectionner [Via IP] dans la liste déroulante.
Activation du micro	Définir si l'activation du micro est, soit manuelle en appuyant sur le bouton « ξ » (Parole) ou, soit automatique par détection d'une voix. Bouton , Voix
Alimentation fantôme	Activer/désactiver l'alimentation fantôme du micro. Activé , Désactivé
Bas Parleur	
Activé	Activer/désactiver le bas-parleur DU. Activé , Désactivé
Lors de la prise de parole	Définir le comportement du bas-parleur lors de la prise de parole. Lorsque [Atténuation] est sélectionné, la fonction de ducking diminue le volume de -20dB (s'affiche uniquement lorsque le bas-parleur est activé). Activé , Atténuation , Désactivé
Groupe audio	La CU gère les signaux audio transmis par les DU/IU puis assigne les signaux vers les canaux spécifiés.
Assigner	Il est possible de spécifier un maximum de 4 groupe pour chaque DU. Il est possible de sélectionner plusieurs groupes et d'assigner chaque groupe à une sortie physique différente (☞ page 50). Groupe 0 , Groupe 1, Groupe 2, Groupe 3
Barre DEL arrière (Il s'agit d'un élément de réglage uniquement pour les DU.)	
Prise de parole/attente	Sélectionner une couleur pour la DEL arrière dans le menu déroulant. 10 couleurs (Rouge)

Muet		Définir comment Muet est allumé. Désactivé , Atténuation
Priorité		Configurer les paramètres de priorité (↳ page 54).
Activé		Activer/désactiver le paramètre de priorité. Le nombre maximum de DU pouvant être désignées comme prioritaires doit être inférieur d'une unité au nombre maximum de DU (intervenants) pouvant parler simultanément (↳ page 52). Activé, Désactivé
Peut couper/mettre sur muet		Définir si l'utilisateur de la DU prioritaire peut mettre temporairement en sourdine ou couper d'autres DU. Activé , Désactivé
Peut être coupé/mis sur muet		Définir si la DU prioritaire peut être temporairement mise en sourdine ou coupée par d'autres DU. Activé, Désactivé
Config contacts entrée (GPI) (Il s'agit d'un élément de réglage uniquement pour les IU.)		
GPI 0 - 7		Définir la fonction pour assigner les ports GPI 0 à la broche 7. GPI x (x correspond à un nombre de port 0 à 7) : utiliser en tant que broche d'entrée d'usage général Désactivation micro : L'unité met en sourdine la voix de son propre microphone (désactivation micro) Activer le suivant : Autorise la DU en haut de la liste à parler Augmenter volume général : Augmente le volume depuis le niveau Master Baisser volume général : Baisse le volume du niveau Master Charger un préréglage 1 : Charge le préréglage 1 Charger un préréglage 2 : Charge le préréglage 2 Charger un préréglage 3 : Charge le préréglage 3 Charger un préréglage 4 : Charge le préréglage 4 Charger un préréglage 5 : Charge le préréglage 5 Charger un préréglage 6 : Charge le préréglage 6 Charger un préréglage 7 : Charge le préréglage 7 Charger un préréglage 8 : Charge le préréglage 8 Démarrer Enregistrement : Démarre l'enregistrement Arrêter Enregistrement : Arrête l'enregistrement SFX 1 : Lit et arrête SFX 1 SFX 2 : Lit et arrête SFX 2 SFX 3 : Lit et arrête SFX 3

Config contacts sortie (GPO)

(Il s'agit d'un élément de réglage uniquement pour les IU.)

GPI 0 - 7



Définir la fonction pour assigner le port 0 GPO au port 7.

GPO x (x correspond à un numéro de port de 0 à 7) : utiliser en tant que broche de sortie d'usage général

Voyant Micro désactivé :	Indique lorsque le micro est désactivé Allumé : Micro désactivé
Voyant Coupure/Muet :	Indique lorsqu'un mic est débranché ou désactivé Allumé : Muet Clignotement : Coupure
Voyant Préréglage1 :	Indique lorsque le préréglage 1 est appelé Allumé : Appel fait Clignotement : Sélection
Voyant Préréglage2 :	Indique lorsque le préréglage 2 est appelé Allumé : Appel fait Clignotement : Sélection
Voyant Préréglage3 :	Indique lorsque le préréglage 3 est appelé Allumé : Appel fait Clignotement : Sélection
Voyant Préréglage4 :	Indique lorsque le préréglage 4 est appelé Allumé : Appel fait Clignotement : Sélection
Voyant Préréglage5 :	Indique lorsque le préréglage 5 est appelé Allumé : Appel fait Clignotement : Sélection
Voyant Préréglage6 :	Indique lorsque le préréglage 6 est appelé Allumé : Appel fait Clignotement : Sélection
Voyant Préréglage7 :	Indique lorsque le préréglage 7 est appelé Allumé : Appel fait Clignotement : Sélection
Voyant Préréglage8 :	Indique lorsque le préréglage 8 est appelé Allumé : Appel fait Clignotement : Sélection
Voyant Enregistrement :	Indique qu'un enregistrement est en cours Clignotement : Enregistrement
Voyant Effet 1 :	Indique lorsque le SFX 1 est lu Clignote : Lecture de SFX 1
Voyant Effet 2 :	Indique lorsque le SFX 2 est lu Clignote : Lecture de SFX 2
Voyant Effet 3 :	Indique lorsque le SFX 3 est lu Clignote : Lecture de SFX 3

Réglages d'interprétation ([Réglages d'interprétation])

Nom d'option	Description et valeurs de réglage (paramètres par défaut figurant en caractère gras)
Réglages d'interprétation	Régler le mode d'interprétation.
Mode d'interprétation	2 langues, 3 langues
Mode Facile	<p>Bascule automatiquement la voix sur le canal de Conf. avec la voix de l'interprète.</p> <p>Lorsque [Activé] est réglé, par exemple, la voix sur le canal de Conf. est automatiquement émise au groupe de langage 1 en plaçant les INT qui émettent une voix d'interprète vers le groupe de langage 1 sur Tout désactiver.</p> <p>Activé, Désactivé</p>
Langues	
Groupe audio 1	<p>Définissez les langues pour le Groupe audio 1. (Jusqu'à 15 caractères)</p> <p>Langage 1</p>
Groupe audio 2	<p>Définissez les langues pour le Groupe audio 2. (Jusqu'à 15 caractères)</p> <p>Langage 2</p>
Groupe audio 3	<p>Définissez les langues pour le Groupe audio 3. (Jusqu'à 15 caractères)</p> <p>Langage 3</p> <p>NOTE • Affiché uniquement lorsque "3 langues" est sélectionné en Mode d'interprétation.</p>
Mode de verrouillage	<p>Régler le Mode de verrouillage pour les unités d'interprétation avec les mêmes réglages.</p> <p>Prioritaire, Verrouillage, Mixage</p>
Réglages des postes INT (6 unités maximum)	Configurer individuellement les paramètres de chaque INT.
Postes INT connectés	Afficher les informations de réglage de toutes les INT connectées au système. Il est possible de vérifier et de modifier les paramètres.
DEL	<p>Identifier les INT en allumant les DEL.</p> <p>La DEL arrière sur l'INT, la DEL anneau sur l'ATUC-M, et la DEL (parler) clignotent alors que l'icone correspondant à l'écran est allumé.</p>
# Série	Affiche le numéro de série.
Langues d'interprétation	<p>Sélectionner le modèle pour les langues à interpréter. Les langues sélectionnées dans la liste de sélection s'affichent dans [Langues].</p> <p>En outre, les modèles et le numéro de langues dépendent des valeurs de réglages de [Mode d'interprétation].</p> <p>Si le Mode d'interprétation est 2 langues : 1: Langage 1 ↔ 2: Langage 2, 1: Langage 1 → 2: Langage 2, 2: Langage 2 → 1: Langage 1</p> <p>Si le Mode d'interprétation est 3 langues: 1: Langage 1 ↔ 2: Langage 2, 1: Langage 1 ↔ 3: Langage 3, 2: Langage 2 ↔ 3: Langage 3, 1: Langage 1 → 2: Langage 2, 2: Langage 2 → 1: Langage 1, 1: Langage 1 → 3: Langage 3, 3: Langage 3 → 1: Langage 1, 2: Langage 2 → 3: Langage 3, 3: Langage 3 → 2: Langage 2</p>
Opérations des Réglages des postes INT (*1)	

*1 : À propos des opérations des Réglages des postes INT

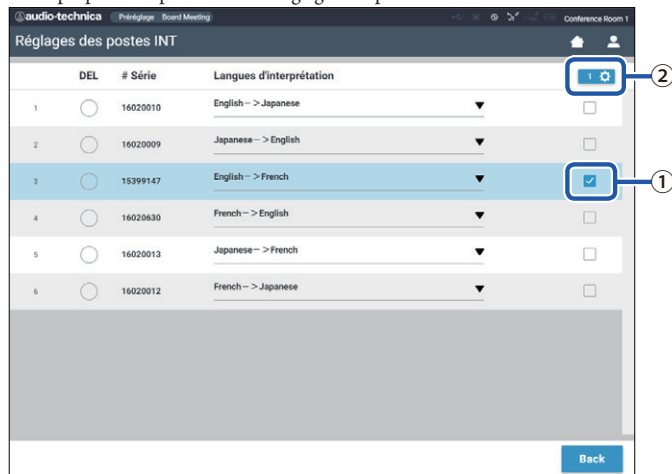

1 Cliquer sur ① les INT pour lesquels vous souhaitez changer les réglages.

La case est cochée.

Il est aussi possible de sélectionner plusieurs INT et de changer les paramètres de toutes les INT sélectionnées simultanément.

2 Cliquer sur ② pour afficher la liste déroulante et procéder comme suit.

 • Le nombre affiché sous ② indique le nombre de INT actuellement sélectionnées.

Editer les paramètres avancés :

Configurer les paramètres avancés des postes INT que vous avez sélectionnés (reportez-vous au tableau ci-dessous concernant les réglages détaillés pour les INT [Paramètres avancés des postes INT]). Lorsque plusieurs INT sont sélectionnées, les paramètres dont les valeurs actuelles diffèrent seront en grisé.

- Si les éléments restent grisés : Les paramètres de chaque INT sont retenus.
- Si les éléments grisés peuvent être sélectionnés : Les paramètres de toutes les INT sélectionnées seront modifiés et passeront aux valeurs affichées.

Tout sélectionner :

Sélectionner toutes les INT.

Tout désélectionner :





Désélectionner toutes les INTs.

Effacer :

Supprimer la/les INT sélectionnée(s) dans la liste. Seul(s) le(s) INT(s) qui a/ont été branché(s) peut/peuvent être supprimé(s).

-  • En fonction du statut de sélection de la INT, certains des éléments ci-dessus ne s'affichent pas.
- Il n'y a pas de fonction pour copier les réglages d'un INT vers d'autres INT.

Paramètres avancés des postes INT ([Paramètres avancés des postes INT])

Nom d'option	Description et valeurs de réglage (paramètres par défaut figurant en caractère gras)
Microphone	Configurer les paramètres liés au microphone pour le(s) INT(s).
Affichage de niveau	Affiche le niveau d'entrée.
Gain d'entrée 	Régler le gain d'entrée du micro. -20 à +20dB (0dB)
AGC 	Activer/désactiver l'AGC (Contrôle automatique de gain). Activé, Désactivé
Bibliothèque d'EQ 	Définir un modèle EQ à appliquer à l'entrée du microphone. Droit, Neutre M, Neutre F, Clair M, Clair F, Chaud M, Chaud F, Série ES, Série UniPoint, (Via IP*) * [Via IP] s'affiche lorsque l'égalisateur est commandé contrôlé via IP [Paramètres de contrôle via IP]. Il n'est pas possible de sélectionner [Via IP] dans la liste déroulante.
Alimentation fantôme 	Activer/désactiver l'alimentation fantôme du micro. Activé, Désactivé

Paramètres d'enregistrement ([Enregistreur])

NOTE • Il est possible de configurer les paramètres d'enregistrement uniquement lorsque l'enregistrement est arrêté.

Nom d'option	Description et valeurs de réglage (paramètres par défaut figurant en caractère gras)
Réglages d'enregistrement	
Format d'enregistrement CU Rec Format P	Sélectionner un format d'enregistrement. WAV , MP3
Débit P	Définir le débit d'enregistrement au format MP3. 64, 128, 192, 256, 320 kbps
Nombre de pistes d'enregist. (WAV) CU No.of Rec CH	Définir le nombre de pistes d'enregistrement au format WAV. 1 à 4
Nombre de pistes d'enregist. (MP3) CU No.of Rec CH	Définir le nombre de pistes d'enregistrement au format MP3. 1 à 2
Source du signal Piste1, Piste2, Piste3, Piste4 CU Rec Source CH1-CH4 P	Définir la source d'enregistrement pour chaque canal. Canal de Conf. , Groupe 0, Groupe 1, Groupe 2, Groupe 3, Langage 1, Langage 2, Langage 3, Langue distante. 1, Langue distante. 2, Mic/Line 1, Mic/Line 2, Mic/Line 1&2 Mix
Piste automatique P	Diviser les fichiers audio selon une durée spécifiée pendant l'enregistrement ou désactiver cette fonction. Désactivé , 15 min, 30 min, 1 heure, 2 heures
Préfixe du fichier enregistré CU Filename Prefix P	Spécifier le préfixe des fichiers audio enregistrés. Il est possible d'utiliser 30 caractères au maximum. (Certains caractères ne peuvent être utilisés († page 23). Le paramètre par défaut est atuc-50 .)

Accéder aux préréglages ([Préréglage])

Charger, Sauver, Importer/Exporter les préréglages.

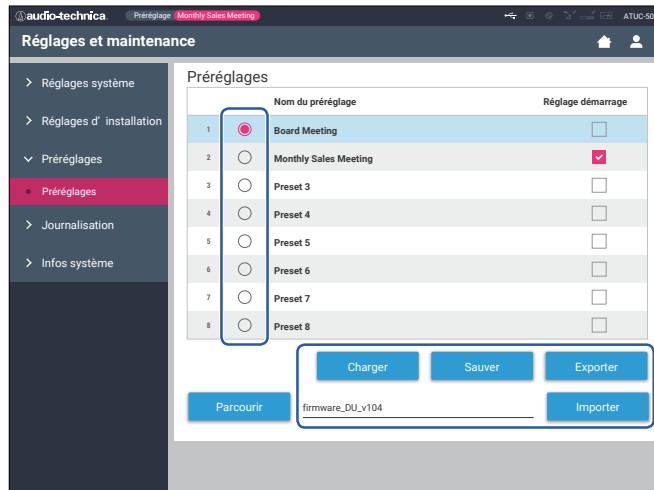

1 Cliquer sur à droite du nombre prédéfini à sélectionner.

s'allumera en rouge et le champ du préréglage sélectionné sera bleu clair en surbrillance.

2 Cliquer sur l'opération à exécuter.

L'opération sélectionnée sera exécutée.

Charger le préréglage (*Recall Presets*) :

Définit le préréglage sélectionné comme paramètre actuel.

Sauver (*Save Presets*) :

Sauve les réglages actuels dans l'emplacement prédéfini sélectionné. Les paramètres dotés d'un «  » dans le tableau sont sauves dans le préréglage.

Exporter (*Export Presets*) :

Exporte le préréglage vers un dispositif externe. Dans la fenêtre contextuelle, sélectionner le dossier vers lequel les données seront exportées.

Importer (*Import Presets*) :

Importe le préréglage depuis un dispositif externe. Dans la fenêtre contextuelle, sélectionner le fichier de préréglages à importer.

-  Pour modifier le nom du préréglage, cliquer sur le nom. Il est possible d'utiliser 30 caractères au maximum.
- Si vous souhaitez effectuer des réglages pour appeler un préréglage spécifique alors que le système démarre, sélectionner ce numéro de préréglage.

Gestion de journal ([Journalisation])

Configurer les paramètres du journal de système. Il est aussi possible de télécharger le fichier de journal.

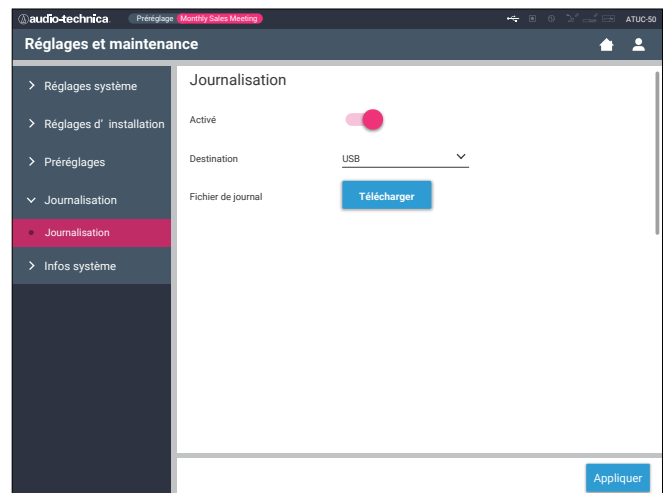

Activé (*Journalisation*) :

Activer la sauvegarde du journal de système. (**Activé**, Désactivé)

Destination (*Destination*) :

Définir l'emplacement du fichier de journal : en interne ou sur un périphérique USB (stockage de masse). (**Interne**, USB)

Fichier de Journal (Log File) :

Sélectionner la destination de téléchargement et télécharger le fichier de journal vers la destination spécifiée.

Affichage des informations de système ([Infos système])

Afficher les informations du système, telles que la version de firmware, les différents statuts des paramètres les numéros de série.

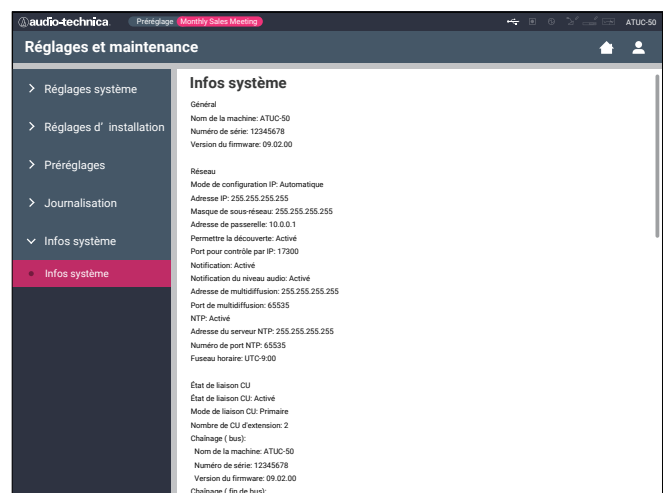

Préparation d'une conférence (Configurer une conférence)

Pour gérer différents types de conférences avec un système ATUC-50, il est nécessaire de définir différents paramètres de conférence. La préparation de la conférence peut être exécutée simplement en chargeant le préréglage qui convient le mieux à la discussion à venir.

Il est possible de sauvegarder un maximum de 8 préréglages de conférence. Il est également possible de modifier certains paramètres du préréglage chargé en vue de la conférence en préparation. Préparation de la conférence en 3 étapes grâce à la fonction de préréglage.

1 Charger le préréglage ([Charger un préréglage])

L'écran [Charger un préréglage] s'affiche si vous cliquez sur [Configurer une conférence] sur l'écran d'accueil (page 42).

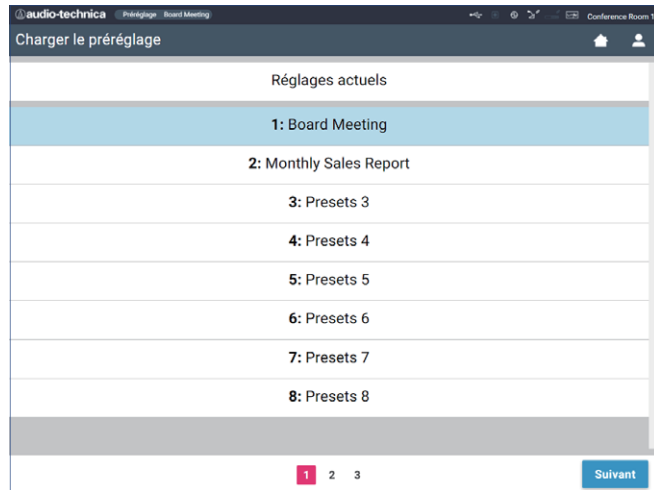

Pour lancer une conférence avec les paramètres de conférence les plus récents (Réglages actuels) ou avec l'un des préréglages, suivre la procédure ci-après pour afficher l'écran [Gestion de conférence].

1 Sur l'écran [Charger le préréglage], sélectionner [Réglages actuels] ou le préréglage souhaité puis cliquer sur [Suivant].

-  Pour conserver les paramètres actuels, sélectionner [Réglages actuels].

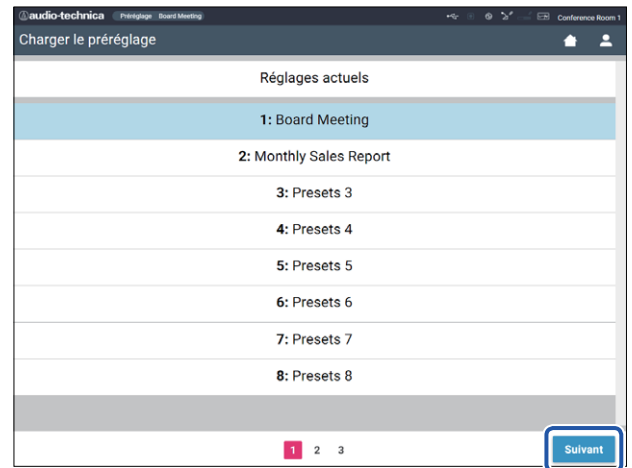

Charge le préréglage puis affiche l'écran [Paramètres de conférence].

2 Modification des paramètres de conférence ([Paramètres de conférence])

1 Modifier les paramètres désirés, puis cliquer sur [Suivant].

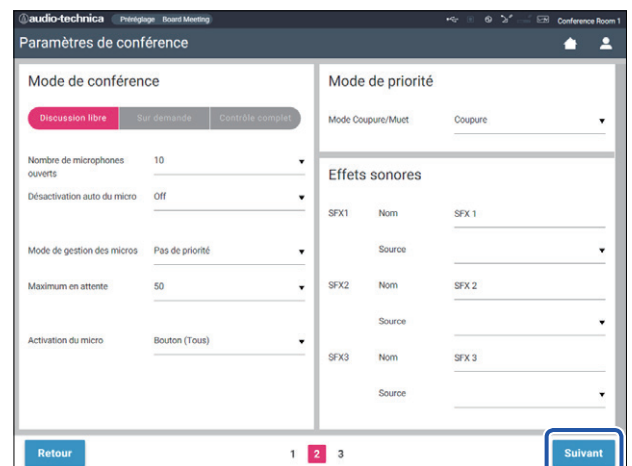

Enregistre les modifications et affiche l'écran [Paramètres des postes DU/IU].

3 Réglage des paramètres DU/IU ([Paramètres des postes DU/IU], [Paramètres avancés])

Configurer les paramètres des postes DU/IU ([Paramètres des postes DU/IU]) et les paramètres avancés ([Paramètres avancés]).

1 Modifier les paramètres désirés.

Configuration des paramètres avancés

Passer à l'étape 2.

Terminer la configuration des paramètres sans configurer les paramètres avancés.

Cliquer sur [Suivant] puis sur [Terminer].

DEL	Priorité	Nom du délégué	Groupe audio				Couleur	0
			0	1	2	3		
93	☆	Dong Wang	✓					
94	☆	Cai Zhang	✓					
95	☆	Jing Li	✓					
96	★	Kohel Matsuda		✓				
97	☆	Santiago		✓				
98	☆	Linh Thi Nguyen		✓	✓			
99	☆	Lucia Garcia		✓	✓			
100	★	Emma Smith	✓	✓	✓			
101	☆	Ben Muller				✓	▼	
102	★	Alexander Smirnov				✓	▼	
103	★	Raj Kumar	✓				▼	
104	★	Lee Kim	✓				▼	
105	☆	Miguel Silva	✓				▼	

- Pour des informations détaillées sur chaque paramètre, se reporter au tableau [Paramètres des postes DU/IU] (page 53).

2 Cocher ✓ la case ① de la/des DU/IU dont on veut modifier les paramètres avancés.

- Dans la liste déroulante ②, il est possible de sélectionner/désélectionner toutes les DU/IU.
- Le nombre affiché sous ② indique le nombre de DU/IU actuellement sélectionnées.
- ① et ② ne s'affichent pas si l'Opérateur actuellement connecté n'est pas autorisé à accéder à ces paramètres.

3 Dans la liste déroulante ②, cliquer sur [Editer les paramètres avancés].

Affiche l'écran [Paramètres avancés] et permet de configurer les paramètres détaillés de la DU/IU.

4 Configurer les paramètres détaillés de la DU/IU et cliquer sur [Appliquer] pour appliquer les modifications.

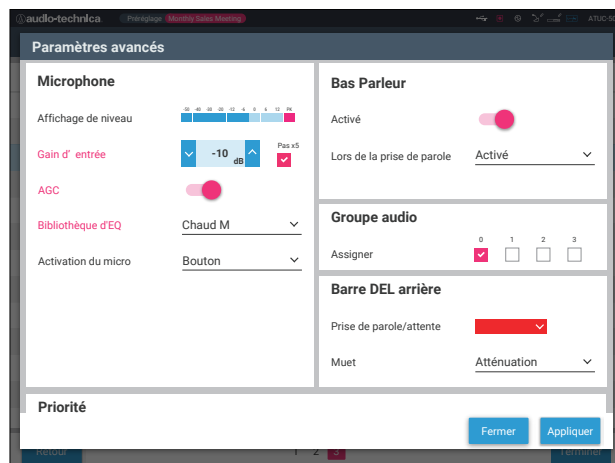

Revenir à l'écran [Paramètres des postes DU/IU].

- Pour des informations détaillées sur chaque paramètre, se reporter au tableau [Paramètres avancés] (page 55).
- Lorsque plusieurs DU/IU sont sélectionnées, les paramètres dont les valeurs actuelles diffèrent seront en gris. S'ils ne sont pas modifiés, ces paramètres restent inchangés.
- Il est possible de configurer le paramètre [Alimentation fantôme] des DU/IU à partir de [Réglages et maintenance] → [Réglages d'installation] → [DU/IU] → [Réglages individuels DU/IU] → [Liste DU/IU] → [Editer les paramètres avancés] → [Paramètres avancés] (page 55).

5 Cliquer sur [Terminer] en bas à droite de l'écran.

L'écran [Gestion de conférence] sous [Démarrer une conférence] s'affiche (page 64) en indiquant que le système est prêt à démarrer la conférence.

Gestion et contrôle de conférence (Démarrer une conférence)

Pour afficher l'écran [Démarrer une conférence], cliquer sur [Démarrer une conférence] (▶ page 42) ou régler tous les paramètres de conférence sous [Configurer une conférence].

Gérer et contrôler une conférence en cours. Il est aussi possible de modifier les paramètres détaillés de la conférence en cours.

À l'aide des onglets se trouvant en haut de l'écran, il est possible de commuter le mode de conférence parmi les 3 modes suivants.

1 [Gestion de conférence]

- Paramètres et gestion des participants
- Contrôle des prises de parole
- Paramètres avancés

2 [Contrôles audio]

- Réglage du niveau de sortie principale
- Opérations d'enregistrement de la conférence
- Opération de lecture audio, par ex. du carillon

3 [Paramètres de conférence]

- Paramètres du mode de conférence et de différents paramètres
- Paramètres de lecture audio, par ex. du carillon

- Exécuter les opérations d'enregistrement. Voir « Opérations d'enregistrement » (▶ page 65).
- Cliquer plusieurs fois pour régler le niveau du volume. Cliquer sur les boutons haut/bas pour régler le volume de OUTPUT 1. Cocher la case ⑨, le niveau peut être réglé par incréments de [x10 pas].

*1 Dans l'écran [Gestion de conférence] les paramètres [Priorité] et [Couleur] ne sont pas configurables.

*2 Une fois que la priorité d'accès de l'Opérateur est réglée sur [Limité], il n'est pas possible d'afficher ces paramètres.

- Les paramètres de fonctionnement et de configuration différents de ceux de ① à ⑨ décrits ci-dessus sont les mêmes que les paramètres de l'écran [Paramètres des postes DU/IU] (▶ page 63).

En mode Sur demande :

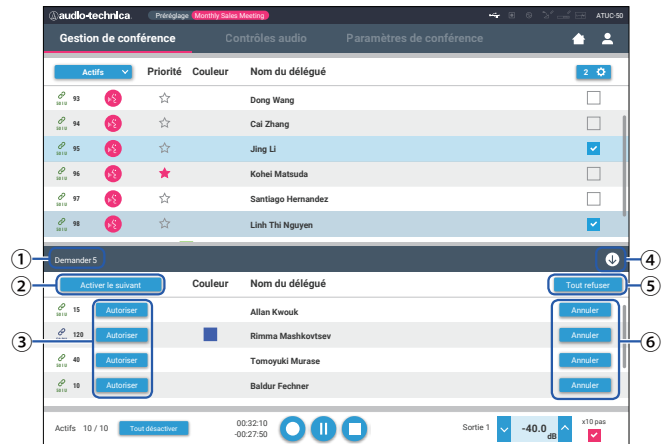

1 Gestion de conférence ([Gestion de conférence])

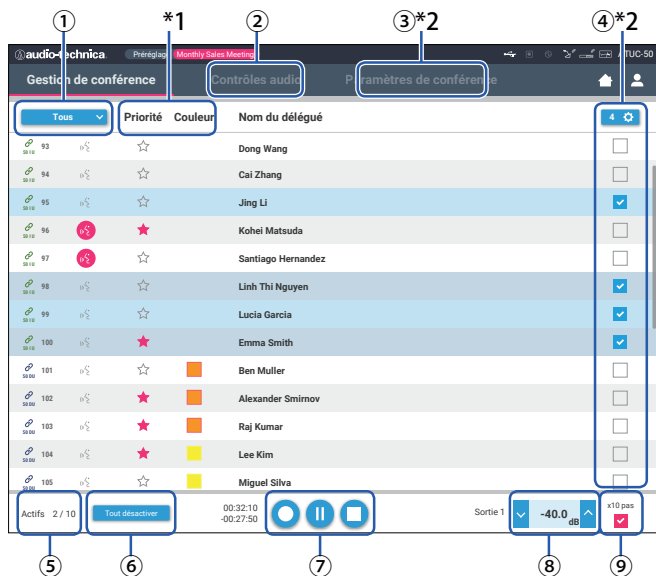

- Sélectionner [Tous] pour afficher la liste des DU/IU ou [Actifs] pour afficher les intervenants qui sont en train de parler.
- Affiche l'écran [Contrôles audio] (▶ page 65).
- Affiche l'écran [Paramètres de conférence] (▶ page 65).
- Affiche l'écran [Paramètres avancés] (▶ page 63).
- Indique le nombre d'intervenants actuellement actifs. Le numérateur correspond au nombre de personnes qui parlent et le dénominateur correspond au nombre maximum de personnes qui peuvent parler en même temps.
- coupe tous les utilisateurs DU/IU qui parlent actuellement.

En mode Sur demande, en plus de la liste des DU/IU, il est aussi possible d'afficher la liste des DU qui demandent la parole.

- Le nombre de DU demandant la parole
- Autorise la DU se trouvant en haut de la liste de prendre la parole
- Autorise la DU correspondante à prendre la parole
- Ouvre/ferme la liste des demandes
- Annule toutes les demandes de parole
- Annule la demande de parole de la DU correspondante

Opérations d'enregistrement :

Il est possible d'exécuter les opérations d'enregistrement comme le démarrage et l'arrêt depuis l'écran [Gestion de conférence] ou depuis l'écran [Contrôles audio] (▶ page 65). Depuis l'écran [Contrôles audio], il est possible de configurer les paramètres avancés relatifs à l'audio et d'effectuer des opérations audio.

Exécuter les opérations d'enregistrement à l'aide des 3 boutons disponibles en bas de l'écran [Gestion de conférence].

 Bouton Enr
Démarrage de l'enregistrement.

 Bouton Pause
Pause de l'enregistrement.

 Bouton Arrêt
Arrêt de l'enregistrement.

Couleurs des boutons :

 Les boutons de cette couleur ne peuvent être activés.

 Les boutons de cette couleur peuvent être utilisés.

Les boutons de cette couleur sont actuellement actifs.

 Appuyer sur un bouton pour qu'il devienne de cette couleur.

- ⑤ Ceci est le compteur de niveau d'enregistrement, il indique le niveau de la voix actuellement enregistrée. (Même en pause d'enregistrement, le compteur de niveau de voix s'active lorsqu'il détecte des voix.)
- ⑥ Régler le niveau d'enregistrement. Veiller à ne pas allumer le témoin rouge (PK) de l'affichage de niveau d'enregistrement ⑤ pendant le réglage de niveau.
- ⑦ Ceci est la durée d'enregistrement écoulée.
- ⑧ Ceci est la durée d'enregistrement disponible.

 • Les éléments de fonctionnement et de configuration différents de ceux de ① à ⑧ décrits ci-dessus sont les mêmes que les éléments de l'écran [Gestion de conférence] (▶ page 64).

3 Configuration des paramètres de conférence ([Paramètres de conférence])

Cliquer sur l'onglet [Paramètres de conférence] pour afficher l'écran [Paramètres de conférence].

En fonction de la commande de conférence et des méthodes de fonctionnement, sélectionner le mode de conférence et configurer les paramètres détaillés.

Le fonctionnement et les paramètres sont les mêmes que pour [Réglages et maintenance] → [Réglages d'installation] → [Conférence] (▶ page 52).

2 Configuration des paramètres avancés relatifs à l'audio ([Contrôles audio])

Cliquer sur l'onglet [Contrôles audio] pour aller à l'écran [Contrôles audio]. Il est possible d'exécuter les opérations d'enregistrement et de configurer les paramètres avancés relatifs à l'audio depuis un écran unique.

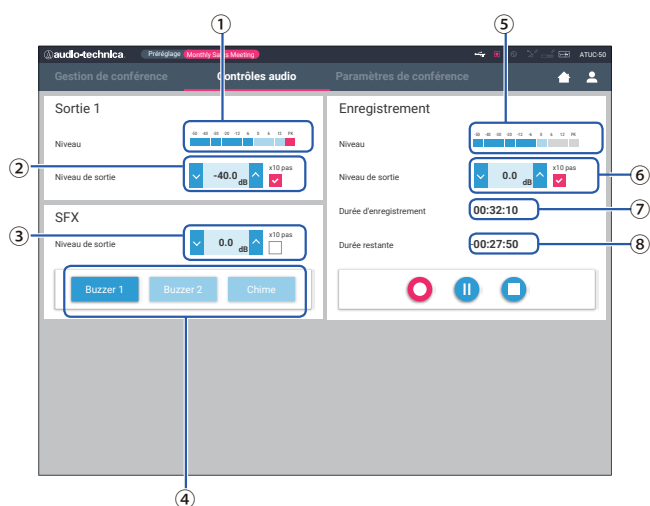

- ① Il s'agit du compteur de niveau de SORTIE 1 et il indique le niveau de sortie audio depuis SORTIE1.
- ② Régler le niveau OUTPUT 1. Veiller à ne pas allumer le témoin rouge (PK) de l'affichage de niveau ①.
- ③ Régler le niveau de lecture des fichiers audio SFX avec l'affichage de niveau ① etc.
- ④ Boutons de lancement des fichiers audio SFX. Les fichiers audio définis sous [Paramètres de conférence] seront lancés (▶ page 62). Bouton SFX pour lire le fichier audio correspondant. Cliquer à nouveau sur le bouton pour interrompre la lecture.

Dépannage

En cas de problème, vérifier les points suivants :

1. Vérifier les branchements.
2. Vérifier que le système fonctionne conformément aux instructions de ce manuel.
3. Vérifier que les périphériques externes fonctionnent correctement. Vérifier leur fonctionnement lorsqu'ils ne sont pas connectés à la CU.
4. Redémarrer les dispositifs de connexion réseau.

Si l'un des éléments du système ne fonctionne pas correctement, examiner les éléments énumérés dans le tableau ci-après.

Si le symptôme ne figure pas dans la liste ci-dessous, contacter notre représentant.

Si vous contactez le service d'assistance, ayez la version du firmware à portée de main. Pour obtenir la version du firmware, procédez comme suit.

Sur la Web Remote :

[Réglages et maintenance] → [Réglages système] → [Utilitaires]

ou

[Réglages et maintenance] → [Infos système]

Sur l'écran de la CU :



Set → Ouverture de session comme *Administrateur* ou *Opérateur* → *Infos système*

ATUC-50CU

Symptôme	Cause/Solution	Page
Impossible de mettre le système en marche.	Vérifier si le câble d'alimentation secteur est branché correctement.	page 37
Le micro branché ne fonctionne pas.	Vérifier le branchement du micro.	page 11
	Vérifier et régler les paramètres MIC/LINE 1/2. Sur la Web Remote : [Réglages et maintenance] → [Réglages d'installation] → [Audio CU] → [Réglages d'entrée]	page 49
	Sur l'écran de la CU : Set → Ouverture de session comme <i>Administrateur</i> ou <i>Opérateur</i> → <i>Audio Setting</i>	page 10
Le son du bas-parleur branché est déformé ou absent.	Vérifier les branchements de tous les appareils.	page 11
	Brancher les câbles de connexion jusqu'au fond.	-
	Vérifier que les entrées et sorties de tous les appareils sont branchées correctement.	page 11
	Vérifier que les branchements des fiches (points chaud, froid, masse) sont corrects.	page 11
	Vérifier que les câbles ne sont pas endommagés.	-
Impossible d'enregistrer le son.	Vérifier et régler le niveau du bas-parleur.	-
	Vérifier la mémoire restante sur le périphérique USB (stockage de masse).	-
Bien que l'enregistrement se soit déroulé correctement, aucun son n'est audible lorsque les fichiers sont lus sur un ordinateur.	Rebrancher le périphérique USB (stockage de masse) ou essayer un autre périphérique USB (stockage de masse).	-
	Vérifier que le canal d'enregistrement de [Source du signal] est correct. Sur la Web Remote : [Réglages et maintenance] → [Réglages d'installation] → [Enregistreur] → [Réglages d'enregistrement] Sur l'écran de la CU : Set → Ouverture de session comme <i>Administrateur</i> ou <i>Opérateur</i> → <i>Réglage enregistreur</i>	page 60 page 10

Symptôme	Cause/Solution	Page
Mot de passe oublié.	<p>Suivre la procédure ci-après pour saisir un nouveau mot de passe.</p> <ol style="list-style-type: none"> ① Afficher la PAGE D'ACCUEIL de l'écran de la CU puis, tout en appuyant sur le bouton BACK du panneau avant de la CU, tourner la roulette vers la droite de façon à entendre 3 déclics. ② Tout en appuyant sur le bouton BACK, tourner la roulette vers la gauche de façon à entendre 3 déclics. ③ Tout en appuyant sur le bouton BACK, appuyer sur le bouton ENTER. 	page 9

ATUC-50DU/INT

Symptôme	Cause/Solution	Page
Impossible de mettre le système en marche.	Vérifier le branchement à la CU ou à d'autres DU/INT.	pages 26, 27
Le bouton «  » (Parole) ne fonctionne pas.	<p>En fonction du mode de conférence ou du réglage, le bouton «» (Parole) pourrait ne pas fonctionner. Vérifier les paramètres du mode de conférence.</p> <p>Sur la Web Remote : [Réglages et maintenance] → [Réglages d'installation] → [Conférence] → [Mode de conférence]</p> <p>Sur l'écran de la CU : <i>Set</i> → Ouverture de session comme <i>Administrateur</i> ou <i>Opérateur</i> → <i>Mode de conférence</i></p>	page 52 page 10
	<p>Les réglages de(s) unité(s) d'interprétation peuvent entraîner une sortie du discours incorrecte, même si le bouton parole est enfoncé pour parler. Vérifier les réglages de(s) unité(s) d'interprétation.</p> <p>Sur la Web Remote : [Réglages et maintenance] → [Réglages d'installation] → [Interprétation] → [Réglages d'interprétation] → [Mode d'interprétation]</p> <p>et</p> <p>[Réglages et maintenance] → [Réglages d'installation] → [Interprétation] → [Réglages des postes INT] → [Langues d'interprétation]</p>	page 58
Aucun son ne provient de la prise casque.	Introduire la prise casque jusqu'au fond.	-
	Augmenter le volume avec le bouton + .	pages 12, 13
	Utiliser le(s) bouton(s) de sélection de canal écran de la DU/INT pour confirmer que vous pouvez surveiller un discours du canal que vous souhaitez.	pages 12, 13
Aucun son ne provient du bas-parleur intégré.	Vérifier le branchement des DU.	page 27
	Brancher le câble Ethernet jusqu'au fond.	-
	Vérifier que les câbles ne sont pas endommagés.	-
	Sous [Réglages et maintenance] → [Réglages d'installation] → [DU/IU] → [Paramètres avancés], vérifier que le paramètre [Bas Parleur] est sur [Activé].	page 55
	<p>Régler le niveau du bas-parleur.</p> <p>Sur la Web Remote : [Réglages et maintenance] → [Réglages d'installation] → [DU/IU] → [Réglages communs DU/IU] → [Niveau du bas-parleur]</p> <p>Sur l'écran de la CU : <i>Set</i> → Ouverture de session comme <i>Administrateur</i> ou <i>Opérateur</i> → <i>Audio Setting</i> → <i>DU SP Output Lvl</i></p>	page 53 page 10
Le discours n'est pas émis du haut-parleur intégré de l'INTs.	-	

Symptôme	Cause/Solution	Page
L'ATUC-M ne fonctionne pas.	Introduire le connecteur de l'ATUC-M dans la prise microphone DU/INT de façon à entendre un déclic.	page 37
	<p>Pour les DU : Sous [Réglages et maintenance] → [Réglages d'installation] → [DU/IU] → [Paramètres avancés], vérifier le paramètre de [Microphone].</p> <p>Pour les INT : À partir de [Réglages et maintenance] → [Réglages d'installation] → [Interprétation] → [Réglages des postes INT] → [Paramètres avancés des postes INT], vérifier le réglage du [Microphone].</p> <ul style="list-style-type: none"> • Vérifier que [Alimentation fantôme] n'est pas sur [Désactivé]. • Vérifier que [Gain d'entrée] n'est pas trop bas. 	page 55 page 59
	Vérifier que les données préréglées sont correctes.	page 61
Si vous lisez les préréglages, les réglages ont changé depuis les derniers réglages.	Vérifier que le numéro et la topologie des DU/INT n'ont pas été changés depuis la dernière fois.	page 61

ATUC-50IU

Symptôme	Cause/Solution	Page
Impossible de mettre le système en marche.	Vérifier le branchement à la CU ou à d'autres DU/INT.	pages 26, 27

ATLK-EXT165

Symptôme	Cause/Solution	Page
Impossible de mettre le système en marche.	Vérifier si le câble d'alimentation secteur est branché correctement.	page 37

Web Remote

Symptôme	Cause/Solution	Page
« Locate » ne reconnaît pas la CU à contrôler via Web Remote.	Vérifier les branchements des unités y compris ceux de la CU et du dispositif de commande, un ordinateur, par exemple.	page 38
	Vérifier que la CU et le dispositif de commande, un ordinateur, par exemple, sont connectés sur le même réseau.	-
La CU à contrôler via le Web Remote est en grisé sur « Locate ».	Lorsque plusieurs CU sont branchés en cascade et que le CU LINK fonctionne, les CU sont grisées sous "Locate" alors que le réglage est sur [Extension] de [Général] → [Réglages de liaison CU] → [Liaison CU Primaire/Extension]. Vérifier à nouveau le paramètre.	page 44
Impossible de lancer le Web Remote sur le dispositif de commande, une tablette, par exemple iPad.	Vérifier que le dispositif de commande soit connecté à un point d'accès réseau.	-
	Vérifier que la CU et le dispositif de commande, une tablette, par exemple, ou un iPad soient connectés sur le même réseau.	-
Mot de passe oublié.	Suivre la procédure ci-après pour saisir un nouveau mot de passe. ① Afficher la PAGE D'ACCUEIL de l'écran de la CU puis, tout en appuyant sur le bouton BACK du panneau avant de la CU, tourner la roulette vers la droite de façon à entendre 3 déclics. ② Tout en appuyant sur le bouton BACK, tourner la roulette vers la gauche de façon à entendre 3 déclics. ③ Tout en appuyant sur le bouton BACK, appuyer sur le bouton ENTER.	page 9

Messages d'erreur

- Les messages d'erreur qui s'affichent sur l'écran de la Web Remote et de la CU sont les suivants.
- L'état des témoins d'erreur DEL de la CU sont décrits avec les messages d'erreur sur l'écran de la CU.
- Si l'erreur persiste après les interventions suivantes ou si l'unité doit être réparée ou que des pièces doivent être remplacées, contacter notre représentant.

	Web Remote	Écran CU (Témoins DEL)	État/remèdes
1	Resume Data Error	Resume Data Err	Ne parvient pas charger l'état précédant la mise hors tension. <ul style="list-style-type: none"> • L'unité a démarré en chargeant l'avant dernier réglage ou les réglages par défaut. Bien qu'aucune limitation fonctionnelle ne soit présente, veiller à redémarrer l'unité pour contrôler que la même erreur ne se reproduise pas.
2	Preset Data Error	Pst Data Err	Ne parvient pas à lire les données du préréglage. <ul style="list-style-type: none"> • Cette erreur peut se produire lors du chargement du préréglage par défaut ou du dernier préréglage chargé avec succès. Bien qu'aucune limitation fonctionnelle ne soit présente, veiller à redémarrer l'unité pour contrôler que la même erreur ne se reproduise pas.
3	DU Erreur d'alimentation	DU Power Err (DU CHAIN : clignote en vert)	Une erreur s'est produite dans l'alimentation des DU. <ul style="list-style-type: none"> • La tension peut chuter à la sortie 48V. ① Débrancher toutes les DU de la CU, puis redémarrer la CU. Si le problème persiste, réparer la CU. ② Si la même erreur ne se produit plus sous la condition ① mais se produit après le branchement des DU, un câble ou une DU pourraient être endommagés. Identifier le câble ou la DU endommagés pour les remplacer ou les réparer.
4	DU Erreur de Communication	DU Comm Err (DU CHAIN : clignote en vert)	Il est impossible de configurer les réglages individuels DU. <ul style="list-style-type: none"> • Vérifier s'il y a une erreur de connexion de la DU.
5	DU Changement de topologie Boucle vers Série	DU Changement de topologie Boucle vers Série (DU CHAIN : clignote en vert)	La topologie de la DU a été modifiée (d'anneau à série). <ul style="list-style-type: none"> • Si cette erreur survient en l'absence de modification de la connexion de la DU, vérifier qu'il n'y ait pas de problème de connexion entre les DU.
6	DU Changement de topologie Série vers Boucle	DU Changement de topologie Série vers Boucle (DU CHAIN : clignote en vert)	La topologie de la DU a été modifiée (de série à anneau). <ul style="list-style-type: none"> • Si cette erreur survient en l'absence de modification de la connexion de la DU, vérifier qu'il n'y ait pas de problème de connexion qu'il n'y ait pas DU.
7	Réduction du nombre de DU	DU Number Decrease (DU CHAIN : clignote en vert)	Le nombre de DU connectées a diminué. <ul style="list-style-type: none"> • Si cette erreur survient en l'absence de modification de la connexion de la DU, vérifier s'il y a qu'il n'y ait pas de problème de connexion qu'il n'y ait pas DU.
8	DU Supérieur à 100 unités	DU Dépasse 100 pcs (DU CHAIN : clignote en vert)	Plus de 100 DU sont branchées aux bornes DU CHAIN A/B/C/D au total. <ul style="list-style-type: none"> • Brancher 100 DU maximum pour chaque CU.
9	L'unité INT dépasse 6 unités	INT Dépasse 6 pcs (DU CHAIN : clignote en vert)	Plus de 6 INT sont branchées aux bornes DU CHAIN A/B/C/D au total. <ul style="list-style-type: none"> • Brancher 6 INT maximum à la CU.
10	DU A/B : Dépasse 50 unités	DU A/B Dépasse 50 pcs (DU CHAIN : clignote en vert)	Plus de 50 DU sont branchées aux bornes DU CHAIN A/B au total. <ul style="list-style-type: none"> • Brancher 50 DU au maximum aux bornes de la DU CHAIN A/B.
11	DU C/D : Supérieur à 50 unités	DU C/D Dépasse 50 pcs (DU CHAIN : clignote en vert)	Plus de 50 DU sont branchées aux bornes DU CHAIN C/D au total. <ul style="list-style-type: none"> • Brancher 50 DU au maximum aux bornes DU CHAIN C/D au total.
12	CU Erreur de communication	CU Comm Err (CU LINK : clignote en vert)	Une erreur de communication s'est produite entre les CU. <ul style="list-style-type: none"> • Vérifier s'il y a un problème de connexion entre les CU.
13	Chainage de CU désactivé	Chainage de CU désactivé (CU LINK : clignote en vert)	CU Link est supprimé. <ul style="list-style-type: none"> • Si cette erreur se produit à l'improviste, vérifier s'il y a un problème de connexion entre les CU.
14	Erreur de communication réseau	Network Comm Err (REMOTE : clignote en vert)	(1) Une erreur de communication réseau s'est produite. (2) Une erreur de communication IP s'est produite. <ul style="list-style-type: none"> • Vérifier s'il y a un problème de connexion.
15	Erreur d'accès USB.	USB Access Err	Une erreur s'est produite au moment de l'accès au périphérique USB (stockage de masse). <ul style="list-style-type: none"> • Vérifier si le périphérique USB (stockage de masse) a des problèmes. • Vérifier si la même erreur se produit aussi avec un autre périphérique USB (stockage de masse).

	Web Remote	Écran CU (Témoins DEL)	État/remèdes
16	Erreur de formatage USB.	USB Format Err	Le périphérique USB (stockage de masse) présente un problème. <ul style="list-style-type: none"> • Vérifier le format du périphérique USB (stockage de masse). • Utiliser un périphérique USB (stockage de masse) formaté avec FAT16 ou FAT32.
17	Echec.	Echec.	(1) Il est impossible de modifier le paramètre à cause d'erreurs du système. <ul style="list-style-type: none"> • Essayer de modifier à nouveau le paramètre et vérifier si l'erreur se reproduit. (2) Il est impossible d'exécuter la lecture. <ul style="list-style-type: none"> • Vérifier le branchement du périphérique USB (stockage de masse). • Vérifier que le fichier à lire se trouve sur le périphérique USB (stockage de masse). • Vérifier que le format du fichier à lire est correct. (Il est possible de vérifier, par exemple, en lisant le fichier avec un autre périphérique de lecture.) (3) Il est impossible d'enregistrer. <ul style="list-style-type: none"> • Vérifier que le périphérique USB (stockage de masse) est branché sur la CU. • Vérifier que la protection en écriture du périphérique USB (stockage de masse) est désactivée. • Vérifier l'espace disponible sur le périphérique USB (stockage de masse). • Vérifier si le périphérique USB (stockage de masse) a des problèmes. • Vérifier si la même erreur se produit aussi avec un autre périphérique USB (stockage de masse).
18	Erreur lors de l'export de fichier.		(4) Il est impossible d'exporter les préréglages. <ul style="list-style-type: none"> • Vérifier si le périphérique USB (stockage de masse) a des problèmes. • Vérifier si la même erreur se produit aussi avec un autre périphérique USB (stockage de masse).
19	Erreur lors de l'import de fichier.		(5) Il est impossible d'importer les préréglages. <ul style="list-style-type: none"> • Vérifier si le périphérique USB (stockage de masse) a des problèmes. • Vérifier si la même erreur se produit aussi avec un autre périphérique USB (stockage de masse).
20	Erreur d'écriture USB.	USB Write Err	Il est impossible de enregistrer les données du journal sur le périphérique USB (stockage de masse). <ul style="list-style-type: none"> • Vérifier que le périphérique USB (stockage de masse) est branché sur la CU. • Vérifier que la protection en écriture du périphérique USB (stockage de masse) est désactivée. • Vérifier l'espace disponible sur le périphérique USB (stockage de masse). • Vérifier si le périphérique USB (stockage de masse) a des problèmes. • Vérifier si la même erreur se produit aussi avec un autre périphérique USB (stockage de masse).
21	Echec. Veuillez éteindre l'appareil.	CU FW Update Err Please Turn Pwr OFF	Une erreur s'est produite pendant la mise à jour du firmware de la CU. <ul style="list-style-type: none"> • Mettre le système hors tension puis redémarrer la CU.
22	Echec. Veuillez éteindre l'appareil.	DU FW Update Err Please Turn Pwr OFF	Une erreur s'est produite pendant la mise à jour du firmware de la DU. <ul style="list-style-type: none"> • Mettre le système hors tension puis redémarrer la CU. (Se produit lorsque la mise à jour ne peut être exécutée pour la 1ère DU, ou qu'une erreur se produit pendant la procédure de mise à jour et qu'elle ne peut se poursuivre.)
23	Echec. Veuillez éteindre l'appareil.	INT FW Postdate Err Please Turn Pwr OFF	Une erreur s'est produite pendant la mise à jour des postes INT. <ul style="list-style-type: none"> • Mettre le système hors tension puis redémarrer la CU. (Se produit lorsque la mise à jour ne peut être exécutée pour la 1ère INT, ou qu'une erreur se produit pendant la procédure de mise à jour et qu'elle ne peut se poursuivre.)

	Web Remote	Écran CU (Témoins DEL)	État/remèdes
24	Echec. Veuillez éteindre l'appareil.	IU FW Postdate Err Please Turn Pwr OFF	Une erreur s'est produite pendant la mise à jour du firmware de la IU. <ul style="list-style-type: none"> Mettre le système hors tension puis redémarrer la CU. (Se produit lorsque la mise à jour ne peut être exécutée pour la 1ère IU, ou qu'une erreur se produit pendant la procédure de mise à jour et qu'elle ne peut se poursuivre.)
25	Terminé excepté pour les DU suivants. Veuillez éteindre l'appareil. XXXXXXXXXX XXXXXXXXXX (Affiche une liste de numéros de série de 8 chiffres de DU pour lesquels il est impossible d'effectuer la mise à jour.)	Échec d'une partie de DU Please Turn Pwr OFF	La mise à jour du firmware des DU est terminée, mais la mise à jour n'a pu être appliquée à certaines DU. ① Les numéros de série des DU sur lesquelles il n'est pas possible d'appliquer la mise à jour figureront dans la fenêtre contextuelle. Les noter. ② Mettre hors tension. ③ Débrancher les DU dont les numéros de série figurent dans la liste. ④ Exécuter une mise à jour d'urgence pour les DU débranchées sous ③. Pour plus de détails sur la procédure de mise à jour d'urgence, contacter le représentant.
26	Terminé excepté pour les DU suivants. Veuillez éteindre l'appareil. XXXXXXXXXX XXXXXXXXXX (Affiche une liste de numéros de série de 8 chiffres de INT pour lesquels il est impossible d'effectuer la mise à jour.)	Échec d'une partie d'INT Please Turn Pwr OFF	La mise à jour des postes INT est terminée, mais la mise à jour n'a pu être appliquée à certaines INT. ① Les numéros de série des INT sur lesquelles il n'est pas possible d'appliquer la mise à jour figureront dans la fenêtre contextuelle. Les noter. ② Mettre hors tension. ③ Débrancher les INT dont les numéros de série figurent dans la liste. ④ Exécuter une mise à jour d'urgence pour les INT débranchées sous ③. Pour plus de détails sur la procédure de mise à jour d'urgence, contacter le représentant.
27	Terminé excepté pour les DU suivants. Veuillez éteindre l'appareil. XXXXXXXXXX XXXXXXXXXX (Affiche une liste de numéros de série de 8 chiffres d'IU pour lesquels il est impossible d'effectuer la mise à jour.)	Échec d'une partie d'IU Please Turn Pwr OFF	La mise à jour du firmware des IU est terminée, mais la mise à jour n'a pu être appliquée à certaines IU. ① Les numéros de série des IU sur lesquelles il n'est pas possible d'appliquer la mise à jour figureront dans la fenêtre contextuelle. Les noter. ② Mettre hors tension. ③ Débrancher les IU dont les numéros de série figurent dans la liste. ④ Exécuter une mise à jour d'urgence pour les IU débranchées sous ③. Pour plus de détails sur la procédure de mise à jour d'urgence, contacter le représentant.
28	Data acquisition error.	Data Acquisition Err	Échec lors de l'acquisition de données via la Web Remote ou l'écran de la CU. <ul style="list-style-type: none"> Essayer à nouveau et vérifier si l'erreur se reproduit.
29	Réglage impossible	Réglage impossible	(1) Des caractères non utilisables sont présents dans la chaîne des lettres saisies. <ul style="list-style-type: none"> Supprimer les caractères inutilisables. (2) Il n'est pas possible d'appliquer la modification car les valeurs saisies se trouvent hors de la plage autorisée ou que la modification n'est pas autorisée. <ul style="list-style-type: none"> Saisir des valeurs sans dépasser la plage autorisée. Vérifier que l'état de l'unité autorise les modifications, puis exécuter à nouveau les opérations et vérifier si la même erreur se produit encore. (3) Il n'est pas possible de modifier le paramètre de [Nombre de microphones ouverts] (<i>NOM</i>) à cause du nombre de DU prioritaires. <ul style="list-style-type: none"> Définir un autre nombre de [Nombre de microphones ouverts] (<i>NOM</i>) ou modifier le nombre de DU prioritaires.
		Can't.ReducePriority	(4) Il est impossible de configurer un quelconque paramètre relatif à l'enregistrement car un enregistrement, une pause d'enregistrement ou une lecture de fichier est en cours. <ul style="list-style-type: none"> Interrompre l'enregistrement puis réessayer. (5) Vous devez désactiver les microphones pour toutes les DU afin de changer les paramètres. <ul style="list-style-type: none"> Sélectionner [Oui] force la désactivation des microphones pour toutes les DU et modifier les paramètres.
30	Toutes les DU seront désactivées pour appliquer les changements. Souhaitez-vous continuer ?	Désactiver toutes les DU ?	(4) Il est impossible de configurer un quelconque paramètre relatif à l'enregistrement car un enregistrement, une pause d'enregistrement ou une lecture de fichier est en cours. <ul style="list-style-type: none"> Interrompre l'enregistrement puis réessayer. (5) Vous devez désactiver les microphones pour toutes les DU afin de changer les paramètres. <ul style="list-style-type: none"> Sélectionner [Oui] force la désactivation des microphones pour toutes les DU et modifier les paramètres.
31	Impossibilité de contrôler.	Unable to Ctrl	(1) Il est impossible d'exécuter l'opération car un enregistrement, une pause d'enregistrement ou une lecture de fichier est en cours. (2) Il est impossible d'exécuter l'opération pour d'autres raisons. (Impossible d'exécuter une opération excepté la modification des paramètres.) <ul style="list-style-type: none"> Interrompre l'enregistrement puis réessayer.

	Web Remote	Écran CU (Témoins DEL)	État/remèdes
32	Le nombre de canaux prioritaires est excessif. Veuillez le réduire	-	Le nombre de DU définies comme DU prioritaires dépasse la limite. Cela peut être causé par l'addition de DU via la Liaison CU. Diminuer le nombre de DU prioritaires. (Désactiver le paramètre de priorité pour quelques DU.) <ul style="list-style-type: none"> • Vérifier les DU prioritaires et modifier le paramètre comme requis.
33	Réglage impossible. Nombre de canaux prioritaires trop élevé.	-	Le nombre maximum de DU qu'il est possible de définir comme DU prioritaire est inférieur d'1 unité au nombre spécifié comme [Nombre de microphones ouverts] (<i>NOM</i>). Aucune autre DU ne peut être définie comme DU prioritaire. <ul style="list-style-type: none"> • Modifier la valeur du <i>NOM</i> ou le nombre de DU prioritaires.
34	Erreur d'enregistrement	-	Une erreur d'enregistrement se produit, erreur d'enregistrement non causée par les opérations d'enregistrement via Web Remote. <ul style="list-style-type: none"> • Vérifier qu'aucune erreur ne se produit pendant l'enregistrement sur la CU. En cas d'erreur, résoudre le problème en fonction de l'erreur.
35	-	Boot Error XXX	Erreur pendant le démarrage de la CU. (XXX indique le code d'erreur.) <ul style="list-style-type: none"> • Redémarrer la CU et vérifier si l'erreur se reproduit. Si le problème persiste, réparer la CU.
36	-	Chg to FreeTalk Mode	Une erreur de communication s'est produite à cause du dispositif de commande, le mode de conférence sera permuté sur le mode Discussion libre pour lequel le dispositif de commande n'est pas requis. <ul style="list-style-type: none"> • Vérifier s'il y a un problème de réseau.
37	-	Forcible FW Postdate	Exécution de la mise à jour d'urgence de la CU. <ul style="list-style-type: none"> • Suivre les instructions du message qui s'affiche et ne pas éteindre pendant la mise à jour.
38	-	Connect USB Device with FW Update File	Exécution de la mise à jour d'urgence (de la CU ou de la DU). <ul style="list-style-type: none"> • Introduire un dispositif de commande (stockage de masse) USB sur lequel se trouve le firmware de la CU.

Spécifications

Spécifications de l'ATUC-50CU

Spécifications générales

Connecteurs E/S	Entrées	Micro/Ligne × 2, AUX (ST) × 1, INTERPRETATION RETURN × 2	
	Sorties	BAL. (Sym.) × 4, UNBAL. (Asym.) × 1	
	LINK/CHAIN	Bornes DU A/B, bornes CU A/B (bornes DU C/D)	
Enregistrement (*1)	Via périphérique de stockage USB	Piste 1/2/3/4 (WAV) (norme BWF) Piste 1/2 (MP3) (format original)	
	Débit MP3	64kbps/128kbps/192kbps/256kbps/320kbps	
Lecture (*1)	WAV	Résolution	16bits, 24bits
		Fréquence d'échantillonnage	48kHz
	MP3(*2)	Débit	32-320kbps
		Fréquence d'échantillonnage	48kHz
	Taille de fichier maximum	2GB	
	Nombre de fichiers maximum	30 fichiers	
Latence du signal	Depuis l'entrée Micro jusqu'à la sortie analogique : 1ms De la DU à la CU: 1.2ms		
Réponse en fréquence	+1,0, -2,0dB 20Hz - 20kHz, se reporter à +4dBu sortie @1kHz.		
Plage dynamique	110dB pondéré A		
Rapport signal sur bruit	90dB pondéré A		
Marge de dynamique	20dB		
Bruit équivalent en entrée	Mic/Line1 1-2	Inférieur à -126dBu Rs=150ohm	
Bruit résiduel	Inférieur à -86dBu pondéré A		
Distorsion harmonique totale	Inférieure à 0,03% 1kHz unité		
Diaphonie @1kHz	Inférieure à -80dB		
Écran OLED	Type de caractère 20 × 2, couleur : Jaune		
Alimentation fantôme	CC+48V		
Puissance requise	CA 100V-240V 50/60Hz		
Consommation électrique	20W-175W (max.), la connexion de 50 ATUC-50DUs équivaut à 2,55A.		
Plage de températures garantie en service	0-40°C		
Plage d'humidité garantie en service	25-85%		
Dimensions externe (Larg. × Prof. × Haut.)	482.6mm×331.6mm×44mm		
Poids net	3,4kg		
Finition	Panneau avant	Noir	
	Haut et arrière	Noir	
Accessoires inclus	Câble d'alimentation secteur, Guide de configuration rapide ×2, Connecteurs Euroblock ×9, Garantie		

*1 Systèmes de fichiers pris en charge : FAT16/FAT32

*2 Format pris en charge : MPEG-1 Audio 3 layer.

Spécifications d'entrée/sortie

Spécifications d'entrée analogique

Bornes d'entrée	Gain	Impédance de charge	Niveau d'entrée			Connecteur	Symétrique/ asymétrique	
			Minimum	Unité	Maximum			
Entrée MIC/ LINE 1-2	Micro	15-59dB	5k ohm	-60dBu	-40dBu	-16dBu	Euroblock	Symétrique
	Ligne	15-59dB	20k ohm	-40dBu	+4dBu*/ 0dBu	+24dBu*/ +20dBu	Euroblock	Symétrique
Entrée AUX LR (Mono x2)	-	10k ohm	-	0dBV*/ -10dBV/ -20dBV	+20dBV*/ +10dBV/ 0dBV		Broche RCA	Asymétrique
INTERPRETATION RETURN 1-2	-	20k ohm	-	+4dBu*/ 0dBu	+24dBu*/ +20dBu		Euroblock	Symétrique

* Paramètre par défaut

Spécifications de sortie analogique

Bornes de sortie	Impédance de charge	Niveau de sortie			Connecteur	Symétrique/ asymétrique
		Minimum	Unité	Maximum		
BAL. (Symétriques) Sortie 1-4	150ohm	-	+4dBu	+24dBu	Broche RCA	Symétrique
UNBAL. (Asymétriques) Sortie 1	300ohm	-	0dBV	+20dBV	Euroblock	Asymétrique

Spécifications d'entrée/sortie numériques

Bornes	Format	Longueur/Fréquence d'échantillonnage données	Audio	Connecteur
USB	USB	24bit/48kHz	Lecture : MP3 ou WAV/Enregistrement : MP3 ou WAV	USB (type A)
DU CHAIN A/B (C/D)	Format original	24bit/48kHz	Canal de Conf., Retour, langue interprétation, micro actif	RJ-45
CU LINK A/B	Format original	24bit/48kHz	Canal de Conf., Retour, langue interprétation, micro actif	RJ-45

Spécifications E/S de commande

Bornes	Format	Niveau	Connecteur
NETWORK	IEEE802.3	10BASE-T/100BASE-TX	RJ-45

Caractéristiques ATUC-50DU/INT

Spécifications générales

Connecteurs E/S	Entrées	Prise micro × 1
	Sorties	Prise casque × 1
	CHAIN	Bornes de branchement DU/CU
Fréquence d'échantillonnage		24bit/48kHz
Réponse en fréquence		+1,0, -2,0dB 20Hz - 20kHz, se reporter à +4dBu sortie @1kHz.
Plage dynamique		107dB pondéré A
Rapport signal sur bruit		87dB pondéré A
Marge de dynamique		20dB
Bruit équivalent en entrée		Inférieur à -121dBu Rs=150ohm
Distorsion harmonique totale		Inférieure à 0,07% 1kHz unité
Alimentation fantôme		CC+24V
Puissance requise		CC+48V
Consommation électrique		2,2W
Plage de températures garantie en service		0-40°C
Plage d'humidité garantie en service		25-85%
Dimensions externe (Larg. × Prof. × Haut.)		135mm×148,3mm×84,2mm
Poids net		570g (900g avec le poids en option)
Finition	Panneau supérieur	Noir
	Boîtier	Noir
Accessoires inclus		Guide de configuration rapide, Garantie

Spécifications d'entrée/sortie

Spécifications d'entrée analogique

Bornes d'entrée	Gain	Impédance de charge	Niveau d'entrée			Connecteur	Symétrique/ asymétrique
			Minimum	Nominal	Maximum		
Entrée MICRO	7-47dB	5k ohm	-60dBu	-40dBu	-20dBu	XLR femelle	Symétrique

Spécifications de sortie analogique

Bornes de sortie	Impédance de charge	Niveau de sortie			Connecteur
		Minimum	Nominal	Maximum	
Casque	32ohm	-	1,5mW	15mW	φ3,5mm Stereo
Bas-parleur	8ohm	-	50mW	100mW	-

Spécifications d'entrée/sortie numériques

Bornes	Format	Longueur/Fréquence d'échantillonnage données	Audio	Connecteur
DU CHAIN A/B	Format original	24bit/48kHz	Canal de Conf., Retour, langue interprétation, micro actif	RJ-45

Spécifications E/S de commande

Bornes	Format	Niveau	Connecteur
Port en option	UART	+5V, TX, RX, GND	RJ-11

Spécifications de l'ATUC-50IU

Spécifications générales

Connecteurs E/S	Entrées	Connecteur Euroblock : borne d'entrée de microphone × 1 jeu, borne d'entrée d'utilisation × 6 jeux, et borne d'entrée d'usage général (GPI) × 8 jeux
	Sorties	Connecteur Euroblock : borne de sortie de bas parleur × 1 jeu, borne de sortie de casque × 1 jeu, borne de sortie d'état × 6 jeux, borne d'alimentation électrique × 1 jeu, bornes de sortie générales (GPO) × 8
	CHAIN	Bornes de branchement DU/CU
Longueur/Fréquence d'échantillonnage données		24bit/48kHz
Réponse en fréquence		+1.0 - 2.0 dB, 20 Hz - 20 kHz (+4 dBu sortie à 1 kHz)
Plage dynamique		106 dB, A pondéré
Rapport S/N		86 dB, A pondéré
Marge de dynamique		20 dB
Bruit équivalent en entrée		Moins de -125 dBu, $R_s = 150 \Omega$
Distorsion harmonique totale		Moins de 0,07%, 1 kHz d'unité
Alimentation fantôme		CC+48V
Puissance requise		CC+48V
Consommation électrique		3,4 W
Plage de températures garantie en service		0 - 40°C
Plage d'humidité garantie en service		25 - 85%
Dimensions externe (Larg. × Prof. × Haut.)		116 mm × 173 mm × 25 mm
Poids		460 g
Accessoires inclus		Guide de démarrage rapide, connecteurs Euroblock × 13 (vert × 3, noir × 10), garantie

Spécifications d'entrée/sortie

Spécifications d'entrée analogique

Bornes d'entrée	Gain	Impédance de charge	Niveau d'entrée			Connecteur	Symétrique/asymétrique
			Valeur minimum	Valeur nominale	Valeur maximum		
Entrée MICRO	7 - 47 dB	4k ohm	-60 dBu	-40 dBu	-20 dBu	Euroblock	Symétrique

Spécifications de sortie analogique

Bornes de sortie	Impédance de charge	Niveau de sortie			Connecteur
		Valeur minimum	Valeur nominale	Valeur maximum	
Casque	32 ohm	-	1,5 mW	15 mW	Euroblock
Bas Parleur	8 ohm	-	50 mW	100 mW	Euroblock

Spécifications d'entrée/sortie numériques

Bornes	Format	Longueur/Fréquence d'échantillonnage données	Audio	Connecteur
DU CHAIN A/B	Format original	24 bits/48 kHz	Canal de Conf., Retour, langue interprétation, micro actif	RJ-45

Spécifications E/S de commande

Bornes	Connecteur
Borne d'entrée d'utilisation	Euroblock
Borne de sortie d'état	Euroblock
Borne d'entrée/sortie d'usage général	Euroblock

■ Spécifications de l'ATLK-EXT165

Spécifications générales

Connecteurs E/S	LINK POWER STATUS	Connecteur Euroblock (3 broches)
	CHAIN	Bornes du connecteur DU/CU (RJ-45 × 2)
Alimentation électrique		100 - 240 Vca, 50/60 Hz
Consommation électrique		15 - 160 W (maxi) ; 50 ATUC-50DU est équivalent à 2.55 A
Plage de températures garantie en service		0 - 40°C
Plage d'humidité garantie en service		25 - 85%
Dimensions externe (Larg. × Prof. × Haut.)		217 mm × 326 mm × 41mm
Poids		2,2 kg
Accessoires inclus		Guide de démarrage rapide, connecteur Euroblock × 1 (noir), support de table, garantie

■ Spécifications ATUC-M43H/58H

	ATUC-M43H	ATUC-M58H
Type	Type statique à électret	
Directivité	Hypercardioïde	
Réponse en fréquence	100-15.000Hz	
Sensibilité (0dB=1V/1Pa, 1kHz)	-40dB	
Pression Acoustique Maximum (1kHz, THD1%)	134dB S.P.L.	
Rapport signal sur bruit (1kHz, 1Pa)	64dB ou supérieur	
Impédance de sortie	250ohms symétrique	
Finition	Verni noir mat	
Dimensions externes	Diamètre 18,9mm×430mm	Diamètre 18,9mm×580mm
Poids	Env. 82g	Env. 92g

