



# FX™ 2 Mixer Series

FX™ 2 16, FX™ 2 24, and FX™ 2 32 Channel • Four-Bus Mixing Consoles

---

Operating  
Manual





Intended to alert the user to the presence of uninsulated “dangerous voltage” within the product’s enclosure that may be of sufficient magnitude to constitute a risk of electric shock to persons.



Intended to alert the user of the presence of important operating and maintenance (servicing) instructions in the literature accompanying the product.

**CAUTION:** Risk of electrical shock — DO NOT OPEN!

**CAUTION:** To reduce the risk of electric shock, do not remove cover. No user serviceable parts inside. Refer servicing to qualified service personnel.

**WARNING:** To prevent electrical shock or fire hazard, this apparatus should not be exposed to rain or moisture, and objects filled with liquids, such as vases, should not be placed on this apparatus. Before using this apparatus, read the operating guide for further warnings.



**Protective earthing terminal.** The apparatus should be connected to a mains socket outlet with a protective earthing connection.



Este símbolo tiene el propósito, de alertar al usuario de la presencia de “(voltaje) peligroso” sin aislamiento dentro de la caja del producto y que puede tener una magnitud suficiente como para constituir riesgo de descarga eléctrica.



Este símbolo tiene el propósito de alertar al usuario de la presencia de instrucciones importantes sobre la operación y mantenimiento en la información que viene con el producto.

**PRECAUCION:** Riesgo de descarga eléctrica ¡NO ABRIR!

**PRECAUCION:** Para disminuir el riesgo de descarga eléctrica, no abra la cubierta. No hay piezas útiles dentro. Deje todo mantenimiento en manos del personal técnico cualificado.

**ADVERTENCIA:** Para prevenir choque eléctrico o riesgo de incendios, este aparato no se debe exponer a la lluvia o a la humedad. Los objetos llenos de líquidos, como los floreros, no se deben colocar encima de este aparato. Antes de usar este aparato, lea la guía de funcionamiento para otras advertencias.



**Terminal de puesta a tierra de protección.** El aparato debe estar conectado a una toma de corriente con conexión a tierra de protección.



Ce symbole est utilisé dans ce manuel pour indiquer à l'utilisateur la présence d'une tension dangereuse pouvant être d'amplitude suffisante pour constituer un risque de choc électrique.



Ce symbole est utilisé dans ce manuel pour indiquer à l'utilisateur qu'il ou qu'elle trouvera d'importantes instructions concernant l'utilisation et l'entretien de l'appareil dans le paragraphe signalé.

**ATTENTION:** Risques de choc électrique — NE PAS OUVRIR!

**ATTENTION:** Afin de réduire le risque de choc électrique, ne pas enlever le couvercle. Il ne se trouve à l'intérieur aucune pièce pouvant être réparée par l'utilisateur. Confiez l'entretien et la réparation de l'appareil à un réparateur Peavey agréé.

**AVIS:** Dans le but de réduire les risques d'incendie ou de décharge électrique, cet appareil ne doit pas être exposé à la pluie ou à l'humidité et aucun objet rempli de liquide, tel qu'un vase, ne doit être posé sur celui-ci. Avant d'utiliser de cet appareil, lisez attentivement le guide fonctionnant pour avertissements supplémentaires.



**Borne de terre de protection.** L'appareil doit être connecté à une prise secteur avec une connexion à la terre.



Dieses Symbol soll den Anwender vor unisolierten gefährlichen Spannungen innerhalb des Gehäuses warnen, die von Ausreichender Stärke sind, um einen elektrischen Schlag verursachen zu können.



Dieses Symbol soll den Benutzer auf wichtige Instruktionen in der Bedienungsanleitung aufmerksam machen, die Handhabung und Wartung des Produkts betreffen.

**VORSICHT:** Risiko — Elektrischer Schlag! Nicht öffnen!

**VORSICHT:** Um das Risiko eines elektrischen Schlages zu vermeiden, nicht die Abdeckung entfernen. Es befinden sich keine Teile darin, die vom Anwender repariert werden könnten. Reparaturen nur von qualifiziertem Fachpersonal durchführen lassen.

**WARNUNG:** Um elektrischen Schlag oder Brandgefahr zu verhindern, sollte dieser Apparat nicht Regen oder Feuchtigkeit ausgesetzt werden und Gegenstände mit Flüssigkeiten gefüllt, wie Vasen, nicht auf diesen Apparat gesetzt werden. Bevor dieser Apparat verwendet wird, lesen Sie bitte den Funktionsführer für weitere Warnungen.



**Schutzerdung Terminal.** Das Gerät nur an Steckdose mit Schutzleiter angeschlossen werden.



Tarkoitettu kiinnittämään käyttäjän huomio sellaiseen eristämättömään vaaralliseen jännitteeseen tuotteen kotelossa, joka saattaa olla riittävän suuri aiheuttaakseen sähköiskuvaaran.



Tarkoitettu kiinnittämään käyttäjän huomio tärkeisiin käyttö- ja huolto-ohjeisiin tuotteen mukana seuraavassa ohjeistuksessa.

**VAROITUS:** Sähköiskun vaara — ÄLÄ AVAA!

**VAROITUS:** Sähköiskuvaaran vuoksi älä poista kantta. Ei sisällä käyttäjän huollettavissa olevia osia. Huoltaminen tulee jättää pätevä huoltohenkilöstön tehtäväksi.

**VAARA:** Sähköiskun tai tulipalon vaaran estämiseksi tätä laitetta ei saa altistaa sateelle tai kosteudelle, eikä sen päälle saa asettaa nesteellä täytettyjä esineitä, kuten maljakoita. Ennen laitteen käyttöä lue muut varoitukset käyttöohjeesta.



**Suojamaadoitus terminaali.** Laite tulee kytkeä sähköverkkoon suojajohtimella.

Laite on liitettävä suojamaadoituskoskettimilla varustettuun pistorasiaan.



Är avsedd att varna användaren för förekomsten av oisolerad "farlig spänning" inom produktens hölje som kan vara av tillräcklig nivå för att personer ska riskera elektrisk stöt.



Är avsedd att uppmärksamma användaren på förekomsten av viktiga handhavande- och underhållsinstruktioner (service) i den litteratur som medföljer produkten.

**OBSERVERA:** Risk för elektrisk stöt – ÖPPNA INTE!

**OBSERVERA:** För att minska risken för elektrisk stöt, avlägsna inte höljet. Inga delar inuti kan underhållas av användaren. Låt kvalificerad servicepersonal sköta servicen.

**WARNING:** För att förebygga elektrisk stöt eller brandrisk bör apparaten inte utsättas för regn eller fukt, och föremål fyllda med vätskor, såsom vaser, bör inte placeras på denna apparat. Läs bruksanvisningen för ytterligare varningar innan denna apparat används.



**Skyddsjordning terminalen.** Apparaten skall anslutas till ett uttag med skyddande jordanslutning.

Apparaten skall anslutas till jordat uttag.



Har til hensikt å advare brukeren om tilstedeværelse av uisolert "farlig spenning" inne i produktet, som kan ha tilstrekkelig styrke til å medføre risiko for elektrisk støt for en person.



Har til hensikt å informere brukeren om tilstedeværelsen av viktige bruks- og vedlikeholds (service)-instruksjoner i litteraturen som følger med produktet.

**ADVARSEL:** Risiko for elektrisk støt — MÅ IKKE ÅPNES!

**ADVARSEL:** For å redusere risikoen for elektrisk støt må ikke dekslet fjernes. Det finnes ingen deler på innsiden som brukeren kan justere. Overlat servicearbeidet til kvalifisert servicepersonell.

**ADVARSEL:** For å hindre elektrisk støt eller brannfare må ikke dette apparatet utsettes for regn eller fuktighet, og gjenstander fylt med væske, som en vase, må ikke settes på apparatet. Før du tar apparatet i bruk må du lese bruksanvisningen for ytterligere advarsler.



**Beskyttende jordingsterminal.** Apparatet må kobles til en elektrisk kontakt med et støpsel som har skjernet jordkontakt.

Apparatet må tilkoples jordet stikkontakt.



Bedoeld om de gebruiker te attenderen op de aanwezigheid van ongeïsoleerde "gevaarlijke spanning" binnen de behuizing van het product dat van voldoende omvang kan zijn om een risico op elektrische schokken te vormen.



Bedoeld om de gebruiker te attenderen op de aanwezigheid van belangrijke gebruiks- en onderhoudsinstructies in de literatuur bij het product.

**OPGELET:** Risico op een elektrische schok - NIET OPENEN

**OPGELET:** Om het risico op elektrische schokken te verkleinen, verwijder niet het deksel. Er zijn geen voor de gebruiker bruikbare onderdelen binnenin aanwezig. Verwijs onderhoud door naar gekwalificeerd onderhoudspersoneel.

**WAARSCHUWING:** Om elektrische schokken of brandgevaar te voorkomen, stel dit apparaat mag niet bloot aan regen of vocht ' en voorwerpen gevuld met vloeistoffen, zoals vazen mogen niet op dit apparaat worden geplaatst. Lees de gebruiksaanwijzingen voor nadere waarschuwingen voordat u dit apparaat gebruikt.



**Beschermende aardklem.** Het apparaat dient te worden aangesloten op een stopcontact met een beschermend aardcontact.



Atto ad avvisare l'utente in merito alla presenza "voltaggio pericoloso" non isolato all'interno della scatola del prodotto che potrebbe avere una magnitudo sufficiente a costituire un rischio di scossa elettrica per le persone.



Atto ad avvisare l'utente in merito alla presenza di istruzioni operative e di assistenza importanti (manutenzione) nel libretto che accompagna il prodotto.

**ATTENZIONE:** Rischio di scossa elettrica — NON APRIRE!

**ATTENZIONE:** per ridurre il rischio di scossa elettrica, non rimuovere il coperchio. Non vi sono parti utili all'utente all'interno. Fare riferimento a personale addetto qualificato.

**AVVERTENZA:** per prevenire il rischio di scossa o il rischio di incendio, questo apparecchio non dovrebbe essere esposto a pioggia o umidità, e oggetti riempiti con liquidi, come vasi, non dovrebbero essere posizionati sopra questo apparecchio. Prima di usare questo apparecchio, leggere la guida operativa per ulteriori informazioni.



**Morsetto di terra di protezione.** L'apparecchio deve essere collegato a una presa di corrente di rete con un conduttore di terra.



Destinado a alertar o usuário da presença de "voltagem perigosa" não isolada dentro do receptáculo do produto que pode ser de magnitude suficiente para constituir um risco de choque elétrico a pessoas.



Destinado a alertar o usuário da presença de instruções importantes de operação e manutenção (conserto) na literatura que acompanha o produto.

**CUIDADO:** Risco de choque elétrico — NÃO ABRA!

**CUIDADO:** Para evitar o risco de choque elétrico, não remova a cobertura. Contém peças não reparáveis pelo usuário. Entregue todos os consertos apenas a pessoal qualificado.

**ADVERTÊNCIA:** Para evitar choques elétricos ou perigo de incêndio, este aparelho não deve ser exposto à chuva ou umidade e objetos cheios de líquidos, tais como vasos, não devem ser colocados sobre ele. Antes de usar este aparelho, leia o guia de operação para mais advertências.



Terminal de aterramento de proteção. O aparelho deve ser ligado a uma tomada eléctrica com ligação à terra de proteção.



人体への電気ショックの危険が考えられる製品筐体内の非絶縁「危険電圧」の存在をユーザーに警告するものです。  
製品に付属している説明書に記載の重要な操作およびメンテナンス(サービス)要領の存在をユーザーに警告するものです。



注意: 電気ショックの危険あり — 開けないでください!

注意: 電気ショックの危険を低減するため、カバーを外さないでください。内部部品はユーザーによるサービス不可。資格のあるサービス要因のサービスを要請してください。

警告: 電気ショックまたは火災の危険を避けるため、この装置を雨または湿気にさらしてはなりません。また、過敏など液体を含む物をこの装置上に置いてはなりません。この装置を使用する前に、警告事項について操作ガイドをお読みください。



保護接地端子。装置は保護接地に接続している電源コンセントに接続する必要があります



三角形内帶有箭头闪电状符号意在敬告用户，表明产品内部有非绝缘的“危险电压”存在，而且具有足以致人触电的危险。



三角形内的感叹号意在警告用户，表明与机器的操作和维护（维修）有关的重要说明。

警告：触电危险—勿打开！

警告：为了避免触电危险，请勿打开机壳。机内无用户可以维修的部件。需要维修时，请与指定的专业维修人员联系。

警告：为了避免触电或火灾危险，请勿将本机置于雨中或潮湿之处。请勿将装满液体的物体，例如花瓶等置于本机之上。使用本机之前，请仔细阅读本操作说明书中的安全说明。



保 保护接地端子。设备应该连接到带有保护接地连接的电源插座。



제품의 케이스 내에 감전을 유발할 수 있는 절연되지 않은 "위험한 전압" 이 존재함을 사용자에게 알립니다. 제품과 함께 제공되는 인쇄물에 중요



한 작동 및 유지 보수 (서비스) 지침이 있음을 사용자에게 알립니다.

**주의:** 감전 위험 — 열지 마십시오!

**주의:** 감전 위험을 낮추기 위해 덮개를 제거하지 마십시오. 장치 내부에는 사용자가 직접 수리할 수 있는 부품이 없습니다. 자격을 갖춘 서비스 요원에게 서비스를 의뢰하십시오.

**경고:** 감전 또는 화재 위험을 예방하기 위해 본 기기를 비 또는 습기에 노출하거나 꽃병과 같이 액체가 들어 있는 물체를 본 기기 위에 올려놓지 마십시오. 본 기기를 사용하기 전에 추가 경고 사항에 대한 작동 설명서를 읽어 주십시오.



보호 접지 단자. 장치는 보호 접지 연결 전원 소켓 콘센트에 연결되어야



تشير لتنبيه المستخدم لوجود "تيارات كهربية خطيرة" غير معزولة داخل محتويات المنتج والتي قد تكون كافية لتسبب في تعرض الأشخاص لصدمة كهربية.



تشير لتنبيه المستخدم لوجود تعليمات تشغيل وصيانة (صيانة) مهمة داخل الكتيب المرفق مع هذا المنتج.

**تحذير:** خطر التعرض لصدمة كهربية - لا تفتح!

**تحذير:** لتقليل مخاطر التعرض لصدمة كهربية، لا تقم بإزالة الغطاء. لا توجد أجزاء قابلة للاستعمال للمستخدم بالداخل. ارجع إلى الصيانة للحصول على خدمة من الموظفين المؤهلين.

**تحذير:** لمنع حدوث صدمة كهربية أو مخاطر حريق، لا يجب تعريض هذا الجهاز للمطر أو الرطوبة، ولا يجب وضع الأشياء المملوءة بالسوائل، مثل الزهرات، فوقه. قبل استخدام هذا الجهاز، اقرأ دليل التشغيل لمزيد من التحذيرات.

قيق او ضيرأتل لاصتا عم يىأبرهتلل راي تال ذخأم ذفنم ىلإ زاهجلا الصتم نولت نأ بجي .قيىأقولا قىضردأ قطحم





# IMPORTANT SAFETY INSTRUCTIONS



**WARNING:** When using electrical products, basic cautions should always be followed, including the following:

1. Read these instructions.
2. Keep these instructions.
3. Heed all warnings.
4. Follow all instructions.
5. Do not use this apparatus near water.
6. Clean only with a dry cloth.
7. Do not block any of the ventilation openings. Install in accordance with manufacturer's instructions.
8. Do not install near any heat sources such as radiators, heat registers, stoves or other apparatus (including amplifiers) that produce heat.
9. Do not defeat the safety purpose of the polarized or grounding-type plug. A polarized plug has two blades with one wider than the other. A grounding type plug has two blades and a third grounding plug. The wide blade or third prong is provided for your safety. If the provided plug does not fit into your outlet, consult an electrician for replacement of the obsolete outlet.
10. Protect the power cord from being walked on or pinched, particularly at plugs, convenience receptacles, and the point they exit from the apparatus.
11. Only use attachments/accessories provided by the manufacturer.
12.  Use only with a cart, stand, tripod, bracket, or table specified by the manufacturer, or sold with the apparatus. When a cart is used, use caution when moving the cart/apparatus combination to avoid injury from tip-over.
13. Unplug this apparatus during lightning storms or when unused for long periods of time.
14. Refer all servicing to qualified service personnel. Servicing is required when the apparatus has been damaged in any way, such as power-supply cord or plug is damaged, liquid has been spilled or objects have fallen into the apparatus, the apparatus has been exposed to rain or moisture, does not operate normally, or has been dropped.
15. Never break off the ground pin. Write for our free booklet "Shock Hazard and Grounding." Connect only to a power supply of the type marked on the unit adjacent to the power supply cord.
16. If this product is to be mounted in an equipment rack, rear support should be provided.
17. Note for UK only: If the colors of the wires in the mains lead of this unit do not correspond with the terminals in your plug, proceed as follows: a) The wire that is colored green and yellow must be connected to the terminal that is marked by the letter E, the earth symbol, colored green or colored green and yellow. b) The wire that is colored blue must be connected to the terminal that is marked with the letter N or the color black. c) The wire that is colored brown must be connected to the terminal that is marked with the letter L or the color red.
18. This electrical apparatus should not be exposed to dripping or splashing and care should be taken not to place objects containing liquids, such as vases, upon the apparatus.
19. The on/off switch in this unit does not break both sides of the primary mains. Hazardous energy can be present inside the chassis when the on/off switch is in the off position. The mains plug or appliance coupler is used as the disconnect device, the disconnect device shall remain readily operable.
20. Exposure to extremely high noise levels may cause a permanent hearing loss. Individuals vary considerably in susceptibility to noise-induced hearing loss, but nearly everyone will lose some hearing if exposed to sufficiently intense noise for a sufficient time. The U.S. Government's Occupational Safety and Health Administration (OSHA) has specified the following permissible noise level exposures:

Duration Per Day In Hours	Sound Level dBA, Slow Response
8	90
6	92
4	95
3	97
2	100
1 1/2	102
1	105
1/2	110
1/4 or less	115

According to OSHA, any exposure in excess of the above permissible limits could result in some hearing loss. Earplugs or protectors to the ear canals or over the ears must be worn when operating this amplification system in order to prevent a permanent hearing loss, if exposure is in excess of the limits as set forth above. To ensure against potentially dangerous exposure to high sound pressure levels, it is recommended that all persons exposed to equipment capable of producing high sound pressure levels such as this amplification system be protected by hearing protectors while this unit is in operation.

**SAVE THESE INSTRUCTIONS!**

## INSTRUCCIONES IMPORTANTES PARA SU SEGURIDAD

**CUIDADO:** Cuando use productos electrónicos, debe tomar precauciones básicas, incluyendo las siguientes:

1. Lea estas instrucciones.
2. Guarde estas instrucciones.
3. Haga caso de todos los consejos.
4. Siga todas las instrucciones.
5. No usar este aparato cerca del agua.
6. Limpiar solamente con una tela seca.
7. No bloquear ninguna de las salidas de ventilación. Instalar de acuerdo a las instrucciones del fabricante.
8. No instalar cerca de ninguna fuente de calor como radiadores, estufas, hornos u otros aparatos (incluyendo amplificadores) que produzcan calor.
9. No retire la patilla protectora del enchufe polarizado o de tipo "a Tierra". Un enchufe polarizado tiene dos puntas, una de ellas más ancha que la otra. Un enchufe de tipo "a Tierra" tiene dos puntas y una tercera "a Tierra". La punta ancha (la tercera ) se proporciona para su seguridad. Si el enchufe proporcionado no encaja en su enchufe de red, consulte a un electricista para que reemplaze su enchufe obsoleto.
10. Proteja el cable de alimentación para que no sea pisado o pinchado, particularmente en los enchufes, huecos, y los puntos que salen del aparato.
11. Usar solamente añadidos/accesorios proporcionados por el fabricante.
12.  Usar solamente un carro, pie, trípode, o soporte especificado por el fabricante, o vendido junto al aparato. Cuando se use un carro, tenga cuidado al mover el conjunto carro/aparato para evitar que se dañe en un vuelco. No suspenda esta caja de ninguna manera.
13. Desenchufe este aparato durante tormentas o cuando no sea usado durante largos periodos de tiempo.
14. Para cualquier reparación, acuda a personal de servicio cualificado. Se requieren reparaciones cuando el aparato ha sido dañado de alguna manera, como cuando el cable de alimentación o el enchufe se han dañado, algún líquido ha sido derramado o algún objeto ha caído dentro del aparato, el aparato ha sido expuesto a la lluvia o la humedad, no funciona de manera normal, o ha sufrido una caída.
15. Nunca retire la patilla de Tierra. Escribanos para obtener nuestro folleto gratuito "Shock Hazard and Grounding" ("Peligro de Electrocutación y Toma a Tierra"). Conecte el aparato sólo a una fuente de alimentación del tipo marcado al lado del cable de alimentación.
16. Si este producto va a ser enracado con más equipo, use algún tipo de apoyo trasero.
17. Nota para el Reino Unido solamente: Si los colores de los cables en el enchufe principal de esta unidad no corresponden con los terminales en su enchufe, proceda de la siguiente manera: a) El cable de color verde y amarillo debe ser conectado al terminal que está marcado con la letra E, el símbolo de Tierra (earth), coloreado en verde o en verde y amarillo. b) El cable coloreado en azul debe ser conectado al terminal que está marcado con la letra N o el color negro. c) El cable coloreado en marrón debe ser conectado al terminal que está marcado con la letra L o el color rojo.
18. Este aparato eléctrico no debe ser sometido a ningún tipo de goteo o salpicadura y se debe tener cuidado para no poner objetos que contengan líquidos, como vasos, sobre el aparato.
19. El interruptor de en/lejos en esta unidad no rompe ambos lados de la red primaria. La energía peligrosa puede ser presente dentro del chasis cuando el interruptor de en/lejos está en el de la posición. El tapón de la red o el acoplador del aparato son utilizados como el desconecta dispositivo, el desconecta dispositivo se quedará fácilmente operable.
20. La exposición a altos niveles de ruido puede causar una pérdida permanente en la audición. La susceptibilidad a la pérdida de audición provocada por el ruido varía según la persona, pero casi todo el mundo perderá algo de audición si se expone a un nivel de ruido suficientemente intenso durante un tiempo determinado. El Departamento para la Salud y para la Seguridad del Gobierno de los Estados Unidos (OSHA) ha especificado las siguientes exposiciones al ruido permisibles:



Duración por Día en Horas	Nivel de Sonido dBA, Respuesta Lenta
8	90
6	92
4	95
3	97
2	100
1 ½	102
1	105
½	110
¼ o menos	115

De acuerdo al OSHA, cualquier exposición que exceda los límites arriba indicados puede producir algún tipo de pérdida en la audición. Protectores para los canales auditivos o tapones para los oídos deben ser usados cuando se opere con este sistema de sonido para prevenir una pérdida permanente en la audición, si la exposición excede los límites indicados más arriba. Para protegerse de una exposición a altos niveles de sonido potencialmente peligrosa, se recomienda que todas las personas expuestas a equipamiento capaz de producir altos niveles de presión sonora, tales como este sistema de amplificación, se encuentren protegidas por protectores auditivos mientras esta unidad esté operando.

**GUARDE ESTAS INSTRUCCIONES!**

## INSTRUCTIONS IMPORTANTES DE SECURITE

**ATTENTION:** L'utilisation de tout appareil électrique doit être soumise aux précautions d'usage incluant:



1. Lire ces instructions.
2. Gardez ce manuel pour de futures références.
3. Prêtez attention aux messages de précautions de ce manuel.
4. Suivez ces instructions.
5. N'utilisez pas cette unité proche de plans d'eau.
6. N'utilisez qu'un tissu sec pour le nettoyage de votre unité.
7. N'obstruez pas les systèmes de refroidissement de votre unité et installez votre unité en fonction des instructions de ce manuel.
8. Ne positionnez pas votre unité à proximité de toute source de chaleur.
9. Connectez toujours votre unité sur une alimentation munie de prise de terre utilisant le cordon d'alimentation fourni.
10. Protégez les connecteurs de votre unité et positionnez les câblages pour éviter toutes déconnexions accidentelles.
11. N'utilisez que des fixations approuvées par le fabricant.
12.  Lors de l'utilisation sur pied ou pole de support, assurez dans le cas de déplacement de l'ensemble enceinte/support de prévenir tout basculement intempestif de celui-ci.
13. Il est conseillé de déconnecter du secteur votre unité en cas d'orage ou de durée prolongée sans utilisation.
14. Seul un technicien agréé par le fabricant est à même de réparer/contrôler votre unité. Celle-ci doit être contrôlée si elle a subi des dommages de manipulation, d'utilisation ou de stockage (humidité,...).
15. Ne déconnectez jamais la prise de terre de votre unité.
16. Si votre unité est destinée à être montée en rack, des supports arrière doivent être utilisés.
17. Note pour les Royaumes-Unis: Si les couleurs de connecteurs du câble d'alimentation ne correspond pas au guide de la prise secteur, procédez comme suit: a) Le connecteur vert et jaune doit être connecter au terminal noté E, indiquant la prise de terre ou correspondant aux couleurs verte ou verte et jaune du guide. b) Le connecteur Bleu doit être connecter au terminal noté N, correspondant à la couleur noire du guide. c) Le connecteur marron doit être connecter au terminal noté L, correspondant à la couleur rouge du guide.
18. Cet équipement électrique ne doit en aucun cas être en contact avec un quelconque liquide et aucun objet contenant un liquide, vase ou autre ne devrait être posé sur celui-ci. 1
9. L'interrupter (on-off) dans cette unité ne casse pas les deux côtés du primaire principal. L'énergie hasardeuse peut être présente dans châssis quand l'interrupter (on-off) est dans le de la position. Le bouchon principal ou atelage d'appareil est utilisé comme le débrancher l'appareil restera facilement opérable.
20. Une exposition à de hauts niveaux sonores peut conduire à des dommages de l'écoute irréversibles. La susceptibilité au bruit varie considérablement d'un individu à l'autre, mais une large majorité de la population expérimentera une perte de l'écoute après une exposition à une forte puissance sonore pour une durée prolongée. L'organisme de la santé américaine (OSHA) a produit le guide ci-dessous en rapport à la perte occasionnée:

Durée par Jour (heures)	Niveau sonore moyen (dBA)
8	90
6	92
4	95
3	97
2	100
1 1/2	102
1	105
1/2	110
1/4 ou inférieur	115

D'après les études menées par le OSHA, toute exposition au delà des limites décrites ce-dessus entrainera des pertes de l'écoute chez la plupart des sujets. Le port de système de protection (casque, oreillette de filtrage,...) doit être observé lors de l'opération cette unité ou des dommages irréversibles peuvent être occasionnés. Le port de ces systèmes doit être observé par toutes personnes susceptibles d'être exposées à des conditions au delà des limites décrites ci-dessus.

**GARDEZ CES INSTRUCTIONS!**

## WICHTIGE SICHERHEITSHINWEISE

**SICHERHEITSHINWEISEACHTUNG:** Beim Einsatz von Elektrogeräten müssen u.a. grundlegende Vorsichtsmaßnahmen befolgt werden:

1. Lesen Sie sich diese Anweisungen durch.
2. Bewahren Sie diese Anweisungen auf.
3. Beachten Sie alle Warnungen.
4. Befolgen Sie alle Anweisungen.
5. Setzen Sie dieses Gerät nicht in der Nähe von Wasser ein.
6. Reinigen Sie es nur mit einem trockenen Tuch.
7. Blockieren Sie keine der Lüftungsöffnungen. Führen Sie die Installation gemäß den Anweisungen des Herstellers durch.
8. Installieren Sie das Gerät nicht neben Wärmequellen wie Heizungen, Heizgeräten, Öfen oder anderen Geräten (auch Verstärkern), die Wärme erzeugen.
9. Beeinträchtigen Sie nicht die Sicherheitswirkung des gepolten Steckers bzw. des Erdungssteckers. Ein gepolter Stecker weist zwei Stifte auf, von denen einer breiter ist als der andere. Ein Erdungsstecker weist zwei Stifte und einen dritten Erdungsstift auf. Der breite Stift bzw. der dritte Stift dient Ihrer Sicherheit. Sollte der beiliegende Stecker nicht in Ihre Steckdose passen, wenden Sie sich bitte an einen Elektriker, um die ungeeignete Steckdose austauschen zu lassen.
10. Schützen Sie das Netzkabel, sodass niemand darauf tritt oder es geknickt wird, insbesondere an Steckern oder Buchsen und ihren Austrittsstellen aus dem Gerät.
11. Verwenden Sie nur die vom Hersteller erhältlichen Zubehörgeräte oder Zubehörteile.
12.  Verwenden Sie nur einen Wagen, Stativ, Dreifuß, Träger oder Tisch, der den Angaben des Herstellers entspricht oder zusammen mit dem Gerät verkauft wurde. Wird ein Wagen verwendet, bewegen Sie den Wagen mit dem darauf befindlichen Gerät besonders vorsichtig, damit er nicht umkippt und möglicherweise jemand verletzt wird.
13. Trennen Sie das Gerät während eines Gewitters oder während längerer Zeiträume, in denen es nicht benutzt wird, von der Stromversorgung.
14. Lassen Sie sämtliche Wartungsarbeiten von qualifizierten Kundendiensttechnikern durchführen. Eine Wartung ist erforderlich, wenn das Gerät in irgendeiner Art beschädigt wurde, etwa wenn das Netzkabel oder der Netzstecker beschädigt wurden, Flüssigkeit oder Gegenstände in das Gerät gelangt sind, das Gerät Regen oder Feuchtigkeit ausgesetzt wurde, nicht normal arbeitet oder heruntergefallen ist.
15. Der Erdungsstift darf nie entfernt werden. Auf Wunsch senden wir Ihnen gerne unsere kostenlose Broschüre „Shock Hazard and Grounding“ (Gefahr durch elektrischen Schlag und Erdung) zu. Schließen Sie nur an die Stromversorgung der Art an, die am Gerät neben dem Netzkabel angegeben ist.
16. Wenn dieses Produkt in ein Geräte-Rack eingebaut werden soll, muss eine Versorgung über die Rückseite eingerichtet werden.
17. Hinweis – Nur für Großbritannien: Sollte die Farbe der Drähte in der Netzleitung dieses Geräts nicht mit den Klemmen in Ihrem Stecker übereinstimmen, gehen Sie folgendermaßen vor: a) Der grün-gelbe Draht muss an die mit E (Symbol für Erde) markierte bzw. grüne oder grün-gelbe Klemme angeschlossen werden. b) Der blaue Draht muss an die mit N markierte bzw. schwarze Klemme angeschlossen werden. c) Der braune Draht muss an die mit L markierte bzw. rote Klemme angeschlossen werden.
18. Dieses Gerät darf nicht ungeschützt Wassertropfen und Wasserspritzern ausgesetzt werden und es muss darauf geachtet werden, dass keine mit Flüssigkeiten gefüllte Gegenstände, wie z. B. Blumenvasen, auf dem Gerät abgestellt werden.
19. Der Netzschalter in dieser Einheit bricht beide Seiten von den primären Hauptleitungen nicht. Gefährliche Energie kann anwesend innerhalb des Chassis sein, wenn der Netzschalter im ab Position ist. Die Hauptleitungen stöpseln zu oder Gerätekupplung ist benutzt, während die Vorrichtung abschaltet, das schaltet Vorrichtung wird bleiben sogleich hantierbar ab.
20. Belastung durch extrem hohe Lärmpegel kann zu dauerhaftem Hörverlust führen. Die Anfälligkeit für durch Lärm bedingten Hörverlust ist von Mensch zu Mensch verschieden, das Gehör wird jedoch bei jedem in gewissem Maße geschädigt, der über einen bestimmten Zeitraum ausreichend starkem Lärm ausgesetzt ist. Die US-Arbeitsschutzbehörde (Occupational and Health Administration, OSHA) hat die folgenden zulässigen Pegel für Lärmbelastung festgelegt:



Dauer pro Tag in Stunden	Geräuschpegel dBA, langsame Reaktion
8	90
6	92
4	95
3	97
2	100
1 1/2	102
1	105
1/2	110
1/4 oder weniger	115

Laut OSHA kann jede Belastung über den obenstehenden zulässigen Grenzwerten zu einem gewissen Hörverlust führen. Sollte die Belastung die obenstehenden Grenzwerte übersteigen, müssen beim Betrieb dieses Verstärkungssystems Ohrstöpsel oder Schutzhörgeräte im Gehörgang oder über den Ohren getragen werden, um einen dauerhaften Hörverlust zu verhindern. Um sich vor einer möglicherweise gefährlichen Belastung durch hohe Schalldruckpegel zu schützen, wird allen Personen empfohlen, die mit Geräten arbeiten, die wie dieses Verstärkungssystem hohe Schalldruckpegel erzeugen können, beim Betrieb dieses Geräts einen Gehörschutz zu tragen.

**BEWAHREN SIE DIESE SICHERHEITSHINWEISE AUF!**



## TÄRKEÄT TURVALLISUUSOHJEET

**VAARA:** Käytettäessä sähkölaitteita tulee aina huomioida mm. seuraavat turvallisuusohjeet:

1. Lue nämä ohjeet.
2. Säilytä nämä ohjeet.
3. Huomioi kaikki varoitukset.
4. Noudata kaikkia ohjeita.
5. Älä käytä laitetta veden lähellä.
6. Puhdista vain kuivalla kankaalla.
7. Älä tuki mitään tuuletusaukkoja. Asenna valmistajan ohjeiden mukaisesti.
8. Älä asenna lämpölähteiden, kuten pattereiden, liesien tai muiden lämpöä tuottavien laitteiden (kuten vahvistinten) lähelle.
9. Älä poista polarisoidun tai maadoitustyyppisen tulpan suojausta. Polarisoidun tulpan toinen napa on leveämpi kuin toinen. Maadoitustulpassa on kaksi napaa ja kolmas maadoitusnapa. Leveä napa ja maadoitusnapa on tarkoitettu turvaamaan laitteen käyttöä. Jos mukana toimitettu tulppa ei sovi pistorasiaan, kutsu sähkömies vaihtamaan pistorasia, sillä se on vanhentunut.
10. Suojaa virtajohtoa päälle kävelemiseltä ja nipistykseltä, erityisesti pistotulppien, pistorasioiden sekä laitteen ulosvientien kohdalla.
11. Käytä vain valmistajan toimittamia lisälaitteita.
12.  Käytä vain valmistajan määrittämän tai laitteen mukana myydyin vaunun, jalustan, kolmijalan, kiinnikkeen tai pöydän kanssa. Käytettäessä vaunua liikuta vaunun ja laitteen yhdistelmää varovasti, jotta vältetään loukkaantumiset kaatumisesta johtuen.
13. Irrota laite sähköverkosta ukkosmyrskyjen aikana tai jos laitetta ei käytetä pitkään aikaan.
14. Huoltaminen tulee jättää pätevän huoltohenkilöstön tehtäväksi. Huoltoa tarvitaan, kun laite on jollakin tavoin vioittunut, esim. virtalähteen johto tai pistoke on vioittunut, laitteen sisään on joutunut nestettä tai esineitä, laite on altistettu sateelle tai kosteudelle, laite ei toimi normaalisti tai se on pudonnut.
15. Älä koskaan katkaise maadoitusnastaa. Ottamalla meihin yhteyttä saat kirjasen "Sähköiskuvaara ja maadoitus". Kytke vain virtalähteeseen, joka vastaa laitteen virtajohdon viereen merkittyä tyyppiä.
16. Jos laite kiinnitetään laiteräkkiin, tulee se tukea takaosastaan.
17. Note for UK only: If the colors of the wires in the mains lead of this unit do not correspond with the terminals in your plug, proceed as follows:
  - a) The wire that is colored green and yellow must be connected to the terminal that is marked by the letter E, the earth symbol, colored green or colored green and yellow.
  - b) The wire that is colored blue must be connected to the terminal that is marked with the letter N or the color black.
  - c) The wire that is colored brown must be connected to the terminal that is marked with the letter L or the color red.
18. Tätä sähkölaitetta ei tule altistaa nestetipoille tai roiskeille, eikä laitteen päälle saa asettaa nestettä sisältäviä esineitä, kuten maljakoita.
19. Laitteen virtakytkin ei katkaise ensiövirran molempia puolia. Laitteen sisällä voi olla vaarallinen jännite, kun virtakytkin on pois-asennossa. Virtajohto toimii pääkytkimenä, ja sen pitää olla aina käytettävissä.
20. Altistus erittäin korkeille äänitasoille voi aiheuttaa pysyvän kuulovaurion. Henkilöiden alttius melun aiheuttamille kuulovaurioille vaihtelee, mutta lähes kaikkien kuulu vaurioituu altistuttaessa riittävän kovalle melulle riittävän kauan. Yhdysvaltain hallituksen työturvallisuus- ja terveyshallinto (OSHA) on määrittänyt seuraavat hyväksyttävät melutasoaltistukset:

Kesto päivää kohti tunteina	Äänitaso dBA, hidas vaste
8	90
6	92
4	95
3	97
2	100
1 1/2	102
1	105
1/2	110
1/4 tai alle	115

OSHA:n mukaan altistus yo. tasoja korkeammalle määrälle voi aiheuttaa osittaisen kuulon menetyksen. Käytettäessä vahvistinjärjestelmää tulee kuulovaurioiden estämiseksi käyttää korvatulppia tai kuulosuojaimia, mikäli altistus ylittää yllä asetetut rajat. Jotta vältetään mahdollisesti vaarallinen altistus korkeille äänenpaineen tasoille, suositellaan, että kaikki korkeaa äänenpainetta tuottavien laitteiden, kuten tämän vahvistimen, lähistöllä olevat henkilöt suojaavat kuulonsa, kun laite on käytössä.

**SÄILYTÄ NÄMÄ OHJEET!**



## VIKTIGA SÄKERHETSINSTRUKTIONER

**WARNING:** När du använder elektriska produkter ska grundläggande försiktighetsåtgärder iakttas, inklusive följande:

1. Läs dessa instruktioner.
2. Behåll dessa instruktioner.
3. Iakttag alla varningar.
4. Följ alla instruktioner.
5. Använd inte apparaten i närheten av vatten.
6. Rengör endast med en torr trasa.
7. Blockera inte ventilationsöppningarna. Installera i enlighet med tillverkarens instruktioner.
8. Installera inte i närheten av värmekällor som radiatorer, varmluftsventiler, spisar eller andra apparater (inklusive förstärkare) som ger ifrån sig värme.
9. Motverka inte säkerhetsfunktionen hos en jordad stickkontakt. En jordad stickkontakt har två stift och metallbleck på sidorna. Metallblecket finns där för din säkerhet. Kontakta en elektriker för utbyte av det föråldrade vägguttaget om den medföljande stickkontakten inte passar i ditt vägguttag.
10. Skydda strömsladden från att klivas på eller klämmas, särskilt vid kontakten, grenuttag och platsen där den lämnar apparaten.
11. Använd enbart tillsatser/tillbehör som tillhandahålls av tillverkaren.
12.  Använd endast med en kärra, ställ, trefot, fäste eller bord i enlighet med tillverkarens specifikationer, eller som säljs tillsammans med apparaten. Var försiktig när du använder en kärra så att inga personskador uppstår på grund av att kombinationen kärra-apparat välter när den flyttas.
13. Koppla ur apparaten vid åskväder eller när den inte används under en längre tid.
14. Låt kvalificerad servicepersonal sköta all service. Service krävs om apparaten har skadats på något vis, till exempel om strömsladden eller stickkontakten har skadats, vätska har spillts eller föremål har fallit ner i apparaten, apparaten har utsatts för regn eller fukt, inte fungerar normalt eller har tappats.
15. Anslut aldrig till ojordade uttag. Skriv till oss för vårt gratishäfte "Stötrisk och jordning". Anslut endast till en strömkälla av samma typ som enhetens märkning anger (bredvid strömsladden).
16. Om produkten ska monteras i ett utrustningsrack bör bakre stöd användas.
17. Note for UK only: If the colors of the wires in the mains lead of this unit do not correspond with the terminals in your plug, proceed as follows:
  - a) The wire that is colored green and yellow must be connected to the terminal that is marked by the letter E, the earth symbol, colored green or colored green and yellow.
  - b) The wire that is colored blue must be connected to the terminal that is marked with the letter N or the color black.
  - c) The wire that is colored brown must be connected to the terminal that is marked with the letter L or the color red.
18. Denna elektriska apparat bör inte utsättas för dropp eller stänk och försiktighet bör iakttas så att inte föremål som innehåller vätskor, såsom vaser, placeras ovanpå apparaten.
19. Enhetens strömbrytare bryter båda sidor av strömkretsen. Farlig energi kan förekomma inuti höljet när strömbrytaren är i av-läget. Stickkontakten eller apparatkontakten fungerar som bortkopplingsenhet, bortkopplingsenheten ska hållas lättillgänglig.
20. Extremt höga ljudnivåer kan orsaka permanent hörselskada. Olika personer skiljer sig åt i benägenhet att få hörselskador av ljud, men i princip alla får hörselskador om de utsätts för tillräckligt höga ljud under tillräcklig tid. Den amerikanska regeringens arbets- och hälsoförvaltning (OSHA) har angivit följande maxnivåer för tillåten exponering för ljud:

Längd per dag i timmar	Ljudnivå dBA, långsam svarstid
8	90
6	92
4	95
3	97
2	100
1 1/2	102
1	105
1/2	110
1/4 eller mindre	115

Enligt OSHA kan exponering utöver ovanstående tillåtna gränser orsaka hörselskador. Öronproppar eller skydd för hörselgången eller över öronen måste bäras när detta förstärkarsystem används för att förebygga permanenta hörselskador, om exponeringen överskrider gränsvärdena enligt ovan. För att skydda mot potentiellt farlig exponering för höga ljudtrycksnivåer rekommenderas det att personer som exponeras för utrustning som kan producera höga ljudtrycksnivåer såsom detta förstärkarsystem skyddas med hörselskydd när enheten är i drift.

**SPARA DESSA INSTRUKTIONER!**



# VIKTIGE SIKKERHETSINSTRUKSJONER

**ADVARSEL:** Ved bruk av et elektrisk apparat må grunnleggende forsiktighetsregler følges, inklusive de følgende:

1. Les disse instruksjonene.
2. Ta vare på disse instruksjonene.
3. Følg alle advarslene.
4. Følg alle instruksjoner.
5. Ikke bruk apparatet i nærheten av vann.
6. Rengjør bare med en tørr klut.
7. Ikke blokker noen av ventilasjonsåpningene. Installer i henhold til produsentens instruksjoner.
8. Ikke installer i nærheten av en varmekilde som radiatorer, varmekanaler, ovn er eller andre apparater (inklusive forsterkere) som utvikler varme.
9. Ikke reduserer sikkerhetshensiktene med polariserte eller jordede støpsler. Et polarisert støpsel har to blader, der det ene er bredere enn det andre. Et støpsel med jording har to blader og en tredje jordingsplugg. Det brede bladet eller den tredje pluggen er der for å gi deg beskyttelse. Hvis det medfølgende støpslet ikke passer inn i den elektriske kontakten der du bor, kontakt en elektriker for å få støpslet skiftet.
10. Beskytt den elektriske ledningen mot å bli trådt på eller klemt, spesielt ved støpslet, stikkkontakten og punktet der den kommer ut av apparatet.
11. Bruk bare tilkoblinger/tilbehør som er levert av produsenten.
12.  Bruk bare med vogn, stativ, tripod, brakett eller bord spesifisert av produsenten eller solgt sammen med apparatet. Når det benyttes en vogn, vis forsiktighet når vogn/apparat flyttes for å unngå skade som følge av et felt.
13. Trekk ut ledningen til apparatet under tordenvær eller når det skal stå ubrukt over en lengre periode.
14. Overlat servicearbeidet til kvalifisert servicepersonell. Service er påkrevet når apparatet har vært utsatt for skade, som at den elektriske ledningen eller støpslet er skadet, væske er blitt sølt over apparatet eller en gjenstand har falt ned i apparatet, apparatet har vært utsatt for regn eller fuktighet, at det ikke virker normalt eller har falt i gulvet.
15. Bryt aldri av jordingsspinnen. Skriv etter gratis hefte "Shock Hazard and Grounding" (Fare for elektrisk støt og jording). Tilkoble bare elektriske anlegg av den typen som er angitt på enheten ved siden av den elektriske ledningen.
16. Hvis dette produktet skal plasseres i en utstyrsreol må det etableres støtte på baksiden.
17. Note for UK only: If the colors of the wires in the mains lead of this unit do not correspond with the terminals in your plug, proceed as follows: a) The wire that is colored green and yellow must be connected to the terminal that is marked by the letter E, the earth symbol, colored green or colored green and yellow. b) The wire that is colored blue must be connected to the terminal that is marked with the letter N or the color black. c) The wire that is colored brown must be connected to the terminal that is marked with the letter L or the color red.
18. Dette elektriske apparatet må ikke utsettes for drypp eller sprut fra væske, og det må utvises forsiktighet slik at det ikke plasseres gjenstander fylt med vann - som en vase - på apparatet.
19. På/av-bryteren på denne enheten bryter ikke begge sider av den primære strømkretsen. Farlig strøm kan finnes på innsiden av chassiset også når På/Av-bryteren er i posisjon Av. Det elektriske støpslet eller utstyrskoblingen brukes som frakoblingsutstyr, frakoblingsutstyret skal være lett å komme til og bruke.
20. Eksponering mot ekstremt høyt støynivå kan føre til permanent tap av hørsel. Det er betydelige individuelle forskjeller hva gjelder den enkeltes ømfintlighet hva gjelder støypåført tap av hørsel, men nesten alle vil tape noe hørsel dersom de utsettes for tilstrekkelig intens støy over en tilstrekkelig lang periode. U.S. Governments Occupational Safety and Health Administration (OSHA) har spesifisert følgende tillatte støynivåeksponeringer:



Varighet pr. dag i timer	Lydnivå dBA, sakte respons
8	90
6	92
4	95
3	97
2	100
1 1/2	102
1	105
1/2	110
1/4 eller mindre	115

I henhold til OSHA vil enhver eksponering ut over de ovenstående tillatte grensene kunne føre til noe tap av hørsel. Ørepropper eller beskyttelse av ørekanalene eller over ørene må anvendes når dette forsterkersystemet brukes for å hindre permanent tap av hørsel dersom eksponeringen overskrider grensene som vises ovenfor. For å beskytte mot potensielt farlig eksponering til høyt lydtryknivåer anbefales det at alle personer som eksponeres mot utstyr som er i stand til å produsere høye lydtryknivåer som dette forsterkersystemet må beskyttes av hørselsvern mens denne enheten er i bruk.

**OPPBEVAR DISSE INSTRUKSJONENE**

## BELANGRIJKE VEILIGHEIDSLINSTRUCTIES

**WAARSCHUWING:** Bij gebruik van elektrische producten, moeten elementaire voorzorgsmaatregelen altijd worden opgevolgd, waaronder het volgende:

1. Lees deze gebruiksaanwijzing.
2. Bewaar deze gebruiksaanwijzing.
3. Besteed aandacht aan alle waarschuwingen.
4. Volg alle instructies op.
5. Gebruik dit apparaat niet in de buurt van water.
6. Reinig het alleen met een droge doek.
7. Blokkeer geen ventilatieopeningen. Installeer volgens de instructies van de fabrikant.
8. Installeer niet in de buurt van warmtebronnen zoals radiatoren, kachels, ovens of andere apparaten (inclusief versterkers) die warmte produceren.
9. Omzeil nooit de veiligheidsvoorziening van de gepolariseerde of geaarde stekker. Een gepolariseerde stekker heeft twee bladen, waarvan er één breder is dan de andere. Een geaarde stekker heeft twee bladen en een derde aardingspen. Het bredere blad of de derde pen is bedoeld voor uw veiligheid. Mocht de geleverde stekker niet in uw stopcontact passen, raadpleeg dan een elektricien voor het vervangen van het verouderde stopcontact.
10. Bescherm het netsnoer zodat er niet over gelopen kan worden of bekneeld kan raken, vooral bij stekkers, stopcontacten en het punt waar ze het apparaat verlaten.
11. Gebruik alleen aansluitstukken/accessoires geleverd door de fabrikant.
12.  Gebruik uitsluitend een wagentje, standaard, statief, beugel of tafel die door de fabrikant wordt aanbevolen of bij het apparaat wordt verkocht. Wanneer u een wagentje gebruikt, wees dan voorzichtig bij het verplaatsen van de combinatie wagen/apparaat en voorkom letsel door omvallen.
13. Haal de stekker van dit apparaat uit het stopcontact tijdens bliksem of wanneer het apparaat gedurende lange perioden niet gebruikt wordt.
14. Laat al het onderhoud uitvoeren door gekwalificeerd onderhoudspersoneel. Onderhoud is nodig wanneer het apparaat op enige wijze beschadigd is, zoals het netsnoer of de stekker is beschadigd, er vloeistof in het apparaat is gemorst of voorwerpen in zijn terechtgekomen, het apparaat aan regen of vocht is blootgesteld, niet normaal werkt, of is gevallen.
15. Breek nooit de aardingspen af. Raadpleeg ons gratis boekje "Schokgevaar en aarding". Sluit alleen op een voedingsspanning aan van het type aangegeven op het apparaat naast het netsnoer.
16. Als dit product in een apparatuurrek gemonteerd moet worden, moet voor achterondersteuning worden verzorgd.
17. Note for UK only: If the colors of the wires in the mains lead of this unit do not correspond with the terminals in your plug, proceed as follows: a) The wire that is colored green and yellow must be connected to the terminal that is marked by the letter E, the earth symbol, colored green or colored green and yellow. b) The wire that is colored blue must be connected to the terminal that is marked with the letter N or the color black. c) The wire that is colored brown must be connected to the terminal that is marked with the letter L or the color red.
18. Dit elektrisch apparaat mag niet aan drui- of spatwater worden blootgesteld en er moet op gelet worden dat geen voorwerpen gevuld met vloeistoffen, zoals vazen, op het apparaat worden geplaatst.
19. De aan/uit-schakelaar van dit apparaat onderbreekt niet beide contacten van het lichtnet. Gevaarlijke spanning kan binnenin het chassis aanwezig zijn ondanks dat de aan/uit-schakelaar op uit staat. De stekker van het apparaat wordt gebruikt als onderbrekingsmechanisme, het onderbrekingsmechanisme dient eenvoudig bedienbaar te blijven.
20. Blootstelling aan extreem hoge geluidsniveaus kan permanent gehoorverlies veroorzaken. Individuen verschillen in gevoeligheid voor gehoorverlies door lawaai geïnduceerd, maar bijna iedereen zal enig gehoor verliezen indien voor een bepaalde duur aan voldoende intens lawaai blootgesteld. De Occupational Safety and Health Administration (OSHA) van de Amerikaanse regering heeft de volgende blootstellingen aan toelaatbaar lawaainiveau gespecificeerd:



Duur per dag in uren	Geluidsniveau dBA, trage reactie
8	90
6	92
4	95
3	97
2	100
1 1/2	102
1	105
1/2	110
1/4 of minder	115

Volgens OSHA, kan elke blootstelling boven de bovengenoemde toelaatbare grenswaarden tot enige gehoorverlies leiden. Oordoppen of -beschermers in de oorkanalen of over de oren moeten bij het bedienen van dit versterkersysteem worden gedragen om een permanent gehoorverlies te voorkomen, indien blootstelling boven de grenzen zoals hierboven zijn vermeld. Om potentieel gevaarlijke blootstelling aan hoge geluidsdruk te voorkomen, is het raadzaam om alle personen die aan apparatuur worden blootgesteld die in staat is om hoge geluidsdruk te produceren, zoals dit versterkersysteem, met gehoorbeschermers te beschermen wanneer dit apparaat in bedrijf is.

**BEWAAR DEZE INSTRUCTIES!**



**IMPORTANTI NORME DI SICUREZZA:**

**ATTENZIONE:** Durante uso di apparecchiature elettriche vanno osservate alcune precauzioni basilari, tra cui le seguenti:

1. Leggete queste istruzioni.
2. Conservate le istruzioni.
3. Rispettate tutte le avvertenze.
4. Seguite le istruzioni.
5. Non usate questo prodotto vicino all'acqua.
6. Pulite esclusivamente con un panno asciutto.
7. Non ostruite le fessure di ventilazione. Installate il dispositivo seguendo le istruzioni del produttore.
8. Il prodotto va collocato lontano da sorgenti di calore quali radiatori, pompe di calore, stufe o altri dispositivi che generano calore (compresi gli amplificatori).
9. Non eliminate i dispositivi di sicurezza come spine polarizzate o con messa a terra. La spina polarizzata ha due lame, una più grande dell'altra. La spina con messa a terra ha due contatti più un terzo per la terra. Il contatto più largo o terzo polo è indispensabile per la vostra sicurezza. Se la spina fornita non adatta alla vostra presa, mettetevi in contatto con un elettricista per la sostituzione della presa obsoleta.
10. Fate attenzione a non camminare o incastrare il cavo di alimentazione, soprattutto in prossimità della spina o del punto in cui si collega all'apparecchiatura.
11. Usate solo accessori originali forniti dal costruttore.
12.  L'apparato va usato esclusivamente con il supporto indicato dal produttore o venduto con l'apparato. Se intendete adoperare un carrello su ruote, fate attenzione quando spostate apparecchio e supporto per evitare che la loro caduta possa causare danni a cose o persone.
13. Scollegate l'apparecchio dalla presa di corrente durante un temporale con fulmini o quando non s'intende usare per un lungo periodo.
14. L'assistenza va eseguita esclusivamente da personale autorizzato. È necessario ricorrere all'assistenza se il dispositivo ha subito danni, per esempio si sono rovinati il cavo di alimentazione o la spina, all'interno è caduto del liquido o un oggetto, il dispositivo è rimasto esposto alla pioggia o all'umidità, non funziona normalmente o è caduto a terra.
15. Non rimuovete lo spinotto della terra. Collegate il dispositivo esclusivamente a una presa di corrente del tipo indicato accanto alla targhetta posta vicino al cavo di alimentazione.
16. Se questo prodotto deve essere montato a rack, è necessario sostenerlo anche nella parte posteriore.
17. Nota per UK: Se i colori dei fili nel cavo di alimentazione per questa unità non corrispondono con i terminali della vostra spina, procedere come segue: a) Il filo di colore verde/giallo deve essere collegato al terminale che marcato con lettera E, o simbolo di terra, o colore verde o verde/giallo. b) Il filo di colore blu deve essere collegato al terminale marcato con la lettera N o di colore Nero. c) Il filo di colore marrone deve essere collegato al terminale marcato con la lettera L o di colore Rosso.
18. Questo apparato elettrico non deve essere esposto a gocce o schizzi, va in ogni caso evitato di appoggiare oggetti contenenti liquidi, come bicchieri, sull'apparecchio.
19. L'interruttore on/off in questa unità non interrompe entrambi i lati della rete di alimentazione. All'interno dell'apparecchio può essere presente elettricità anche con interruttore on/off in posizione off. La spina o il cavo di alimentazione è utilizzato come sezionatore, il dispositivo di sezionamento deve restare sempre operativo.
20. L'esposizione a livelli di volume molto elevati può causare la perdita permanente dell'udito. La predisposizione alla perdita dell'udito causata da livelli elevati di volume varia notevolmente da persona a persona, ma quasi tutti subiscono una perdita di udito almeno parziale se soggetti a volume di livello elevato per un tempo sufficientemente lungo. L'ufficio Lavoro e Salute del governo degli USA (OSHA) ha elaborato la seguente tabella di tolleranza ai rumori:



<b>Esposizione giornaliera in ore</b>	<b>Livello sonoro dBA, Slow response</b>
8	90
6	92
4	95
3	97
2	100
1 1/2	102
1	110
<b>1/4 o minore</b>	<b>115</b>

Secondo l'OSHA, l'esposizione a livelli di volume al di sopra dei limiti stabiliti può causare una perdita almeno parziale dell'udito. Quando si adopera questo sistema di amplificazione, è necessario indossare auricolari o apposite protezioni per il condotto auditivo, per evitare la perdita permanente dell'udito se l'esposizione supera i limiti sopra riportati. Per evitare di esporvi al rischio di danni derivanti da elevati livelli di pressione sonora, si raccomanda di adoperare delle protezioni per gli orecchi quando si usano attrezzature in grado di produrre elevati livelli sonori, come quest'amplificatore.

**CONSERVATE QUESTE ISTRUZIONI!**

## INSTRUÇÕES IMPORTANTES DE SEGURANÇA

**ADVERTÊNCIA:** Ao usar eletrodomésticos, precauções básicas devem sempre ser seguidas, incluindo as seguintes:

1. Leia estas instruções.
2. Mantenha estas instruções.
3. Preste atenção a todas as advertências.
4. Siga todas as instruções.
5. Não use este aparelho perto d'água.
6. Limpe somente com um pano seco.
7. Não obstrua nenhuma das aberturas de ventilação. Instale de acordo com as instruções do fabricante.
8. Não instale perto de nenhuma fonte de calor tais como radiadores, registros de calor, fogões ou outros aparelhos (incluindo amplificadores) que produzam calor.
9. Não desafie o propósito de segurança do plugue polarizado ou do tipo aterrado. Um plugue polarizado tem duas lâminas com uma mais larga que a outra. Um plugue do tipo aterrado tem duas lâminas e um terceiro plugue terra. A lâmina larga ou o terceiro pino são fornecidos para sua segurança. Se o plugue disponibilizado não couber em sua tomada, consulte um electricista para troca da tomada obsoleta.
10. Proteja o cabo de energia para não ser pisado ou espremido principalmente em plugues, recipientes e o ponto de onde sai do aparelho.
11. Use apenas conexões/acessórios fornecidos pelo fabricante.
12.  Use apenas um carrinho, banquetas, tripé, suporte, ou mesa especificado pelo fabricante, ou vendido com o aparelho. Quando um carrinho for usado, tome cuidado ao mover a combinação carrinho/aparelho para evitar ferimentos por tombamento.
13. Tire esse aparelho da tomada durante tempestades de raios ou quando for ficar sem usar por longos períodos de tempo.
14. Entregue todos os consertos apenas a pessoal qualificado. O conserto é necessário quando o aparelho tiver sofrido qualquer dano, tais como o cabo de energia ou plugue estiverem danificados, líquidos tenham sido derramados ou objetos tenham caído no aparelho, o aparelho tenha sido submetido à chuva ou umidade, não funcionar normalmente, ou tenha sido deixado cair.
15. Nunca quebre fora o pino terra. Escreva pedindo nosso livreto grátis "Perigos de Choque e Aterramento." Ligue apenas a um suprimento de energia do tipo marcado na unidade adjacente ao fio de fornecimento de energia.
16. Se este produto for ser montado em uma estante para equipamentos, deve ser montado um suporte traseiro.
17. Note for UK only: If the colors of the wires in the mains lead of this unit do not correspond with the terminals in your plug, proceed as follows:
  - a) The wire that is colored green and yellow must be connected to the terminal that is marked by the letter E, the earth symbol, colored green or colored green and yellow.
  - b) The wire that is colored blue must be connected to the terminal that is marked with the letter N or the color black.
  - c) The wire that is colored brown must be connected to the terminal that is marked with the letter L or the color red.
18. Este aparelho elétrico não deve ser exposto a pingos ou respingos e deve ser tomado cuidado para não colocar objetos contendo líquidos, tais como vasos, sobre o aparelho.
19. O comutador liga/desliga nesta unidade não interrompe ambos os lados da rede elétrica primária. Energia perigosa pode estar presente dentro do chassi quando o comutador liga/desliga estiver na posição desligado. O plugue de alimentação ou um dispositivo de união é usado como dispositivo de desligamento, o dispositivo de desligamento deve permanecer pronto para funcionar.
20. Exposição a níveis de barulho extremamente altos podem causar perda permanente de audição. As pessoas variam consideravelmente em susceptibilidade a perda de audição causada por ruídos, mas quase todo mundo vai perder algo da audição se exposto a ruído suficientemente intenso por tempo suficiente. A Administração de Segurança Ocupacional e Saúde americana (OSHA) especificou os seguintes níveis permissíveis de exposição a ruído:



Duração Por Dia Em Horas	dBA de Nível de Som, Resposta Lenta
8	90
6	92
4	95
3	97
2	100
1 1/2	102
1	105
1/2	110
1/4 ou menos	115

De acordo com a OSHA, qualquer exposição excedente aos limites permissíveis acima pode resultar em alguma perda de audição. Tampões de ouvido ou protetores sobre os canais do ouvido ou sobre as orelhas precisam ser usados ao operar este sistema de amplificação para poder evitar uma perda permanente de audição, se a exposição for em excesso aos limites acima estabelecidos. Para assegurar contra exposição perigosa potencial a níveis de alta pressão de ruído, é recomendado que todas as pessoas expostas a equipamento capaz de produzir níveis de alta pressão de ruído tais como este sistema de amplificação estejam protegidas por protetores de ouvido enquanto esta unidade estiver em funcionamento.

**GUARDE ESSAS INSTRUÇÕES!**

# 安全のための重要事項

警告: 電気製品を使用するときは、次の項目を含め、基本的な注意事項を常にお守りください。



1. 本書の指示内容をお読みください。
2. 本書は保管してください。
3. すべての警告に注意してください。
4. すべての指示に従ってください。
5. 本装置を水の近くで使用しないでください。
6. お手入れには乾いた布をお使いください。
7. 開口部をふさがないでください。メーカーの指示に従って設置してください。
8. ラジエータ、ストーブなど (アンプを含む)、発熱体の近くに設置しないでください。
9. 分極プラグや接地プラグの安全性を損なわないようにしてください。分極プラグの2つのブレードは、一方が他より幅広くなっています。接地式のプラグには2つのブレードと接地プラグがあります。幅広のブレードや接地プラグは安全のために付けられています。所定のプラグがコンセントなどに合わない場合、旧式のコンセントなどの交換について技術者に問い合わせてください。
10. 電源コードを踏んだり挟んだりしないように保護してください。特にプラグ、コンセント、装置から出る部分を保護してください。
11. 備品/付属品はメーカーのものを使用してください。
12.  カート、スタンド、三脚、ブラケット、テーブルなどは、メーカー指定のもの、または装置とともに販売されているものを使用してください。カートを使用するときは、カートと装置を動かしたときに横転などでケガをしないよう注意してください。
13. 落雷の恐れのある嵐のとき、または長期間使用しないときは本装置の電源を外してください。
14. 保守作業はすべて資格のあるサービス担当者に依頼してください。保守作業が必要になるのは、装置が故障した場合、たとえば、電源コードやプラグが破損、装置に液体がかかる。物が落ちる、雨など湿度の影響を受ける、正常に動作しない、落下した場合などです。
15. グランドピン (接地ピン) は決して取り外さないでください。フリーブックレット「感電と接地」を入手してください。装置の電源コードの横に記載されているタイプの電源にのみ接続してください。
16. 本製品をラックに載せる場合は、背面を支持するものがが必要です。
17. Note for UK only: If the colors of the wires in the mains lead of this unit do not correspond with the terminals in your plug, proceed as follows: a) The wire that is colored green and yellow must be connected to the terminal that is marked by the letter E, the earth symbol, colored green or colored green and yellow. b) The wire that is colored blue must be connected to the terminal that is marked with the letter N or the color black. c) The wire that is colored brown must be connected to the terminal that is marked with the letter L or the color red.
18. 電気機器に水がかからないようにしてください。花瓶など液体の入ったものを装置に置かないように注意してください。
19. オン/オフスイッチは、主電源のどちらの側も切断しません。オン/オフスイッチがオフ位置のとき、シャーシ内部のエネルギー (高電圧) は危険なレベルにあります。主電源プラグまたは機器のカプラが切断装置になっています。切断装置はすぐに動作し使用できる状態にしておく必要があります。
20. 極めて高い騒音レベルは聴覚を永久に損なう原因になることがあります。騒音による聴覚障害の可能性は人によって異なりますが、十分に高い騒音を十分長い時間浴びた場合には、ほぼすべての人が何らかの障害を被ります。米国労働安全衛生庁 (OSHA) は、許容できるノイズレベル (騒音暴露レベル) を次のように定めています。

1日当たりの時間	サウンドレベルdBA、スローレスポンス
8	90
6	92
4	95
3	97
2	100
1½	102
1	105
½	110
1/4 以下	115

OSHAによると、上記許容限度を超える場合は聴覚障害の原因になります。騒音が上記限度を超える場合は、永久的な聴覚障害を避けるため、このアンプシステムの操作時に、外耳道または耳全体にイヤプラグやプロテクタを装着する必要があります。高音圧レベルによる危険な状態を避けるため、このアンプシステムのような高音圧レベルを出力する機器に触れる人はすべて、本機を使用中はプロテクタにより聴覚を保護することをおすすめします。

本書は保管してください!

## 重要安全事项

**警告：**操作电器产品时，请务必遵守基本安全注意事项，包括：

1. 阅读说明书。
2. 妥善保管说明书。
3. 注意所有安全警告。
4. 按照要求和指示操作。
5. 请勿在靠近水（或其它液体）的地方使用本机。
6. 本机只能用干燥布料擦拭。
7. 请勿遮盖任何通散热口。确实依照本说明书安装本机。
8. 请勿将本机安装在任何热源附近，例如电暖器、蓄热器件、火炉或其他发热电器（包括功率放大器）。
9. 请勿破坏两脚型插头或接地型插头的安全装置。两脚型插头有两个不同宽度的插头片，一个窄，另一个宽一点。接地型插头有两个相同的插头片和一个接地插脚。两脚型插头中宽的插头片和接地型插头接地插脚起着保障安全的作用。如果所附带的插头规格与您的插座不匹配，请让电工更换插座以保证安全。
10. 请勿踩踏或挤压电源线，尤其是插头、插座、设备电源输入接口或者电源线和机身连接处。
11. 本机只可以使用制造商指定的零件 / 配件。
12.  本机只可以使用与本机搭售或由制造商指定的机柜、支架、三角架、托架或桌子。使用机柜时，请小心移动已安装设备的机柜，以避免机会推翻造成身体伤害。
13. 在雷雨天或长期不使用的情况下，请拔掉电源插头。
14. 所有检查与维修都必须由指定的专业维修人员进行。如本机的任何形式的损伤都须检修，例如电源线或插头受损，有液体或物体落入机身内，曾暴露于雨天或潮湿的地方，不能正常运作，或曾掉落损坏等。
15. 不得拔出接地插脚。请写信索取免费手册《Shock Hazard and Grounding》。使用前，请仔细检查确认所使用的电源电压是否匹配设备上标注的额定电压。
16. 如果本机装在机柜中，其后部也应给予相应的支撑固定。
17. **Note for UK only:** If the colors of the wires in the mains lead of this unit do not correspond with the terminals in your plug, proceed as follows:
  - a) The wire that is colored green and yellow must be connected to the terminal that is marked by the letter E, the earth symbol, colored green or colored green and yellow.
  - b) The wire that is colored blue must be connected to the terminal that is marked with the letter N or the color black.
  - c) The wire that is colored brown must be connected to the terminal that is marked with the letter L or the color red.
18. 本机不得暴露于滴水或溅水中。请勿将诸如花瓶等装有液体的物体放置于本机上。
19. 本机电源开关不能同时断开两端的电源，完全切断外部电源。因此当开关位于“OFF”位置时，本机外壳仍有可能带有触电的危险。电源插头或耦合器能够与设备或者电源容易分开，保证电源的完全切断，从而保证安全。
20. 声压级较高的噪音容易造成听力的永久性损失。因噪声而造成的听力损失程度，个体间的差异较大，但几乎每个人在声压级较高的噪音环境里一定时间，都会有不同程度的听力损失。美国政府职业安全与保健管理局（OSHA）就此规定了下列容许噪声级：

每天持续小时数	声压级 ( dBA ) 慢反应
8	90
6	92
4	95
3	97
2	100
1½	102
1	105
½	110
¼ 或更少	115

据 OSHA, 任何超出以上所允许的范围，都会造成部分听力的损失。使用本功放系统时，必须佩戴如耳塞等保护耳朵的器件，防止长时间处于上述限制级以上的环境而引起永久性听力受损。本机运行时，如果超过上述所规定的最大限制，为了抵御较高的声压对于听受损所造成的潜在危险，建议使用诸如功放系统等引起高声压级噪声的所有人均佩戴保护耳朵的器件。

**请妥善保管本说明书！**





## 중요 안전 지침

**경고:** 전기 제품 사용 시 다음 사항을 포함해 기본적인 주의 사항을 항상 따라야 합니다.

1. 이 지침을 읽어 주십시오.
2. 이 지침을 준수하여 주십시오.
3. 모든 경고 사항에 주의해 주십시오.
4. 모든 지침을 따라 주십시오.
5. 물기가 있는 근처에서 이 기기를 사용하지 마십시오.
6. 마른 헝겊으로만 청소해 주십시오.
7. 통풍구를 막지 마십시오. 제조업체의 지침에 따라 설치해 주십시오.
8. 라디에이터, 가열기, 난로 또는 열을 발산하는 기타 기기(앰프 포함) 근처에 설치하지 마십시오.
9. 극성 플러그나 접지형 플러그의 안전 용도를 무시하지 마십시오. 극성 플러그는 한쪽 날이 다른 쪽보다 더 넓습니다. 접지형 플러그에는 2개의 날과 1개의 접지 플러그가 있습니다. 넓은 날 또는 1개의 접지 플러그는 안전을 위해 제공됩니다. 제공된 플러그가 사용자의 콘센트에 맞지 않으면 구식 콘센트의 교체에 대해 전기 기술자에게 문의하십시오.
10. 전원 코드 특히, 플러그, 소켓 및 기기에서 나오는 지점이 밝히거나 집히지 않도록 보호하십시오.
11. 제조업체에서 제공하는 부착 장치/액세서리만을 사용하십시오.
12.  제조업체에서 지정하거나 기기와 함께 판매되는 카트, 스탠드, 삼각대, 브래킷 또는 테이블만을 사용하십시오. 카트 사용 시 카트/기기 결합부를 움직일 때 전복으로 인해 부상을 입지 않도록 주의해 주십시오.
13. 번개와 폭풍이 올 때 그리고 장기간 사용하지 않을 때는 이 기기의 플러그를 뽑아 놓으십시오.
14. 자격을 갖춘 서비스 요원에게 모든 서비스를 의뢰하십시오. 전원 공급 코드 또는 플러그가 손상되거나 액체를 었지르거나 기기 안에 이물질이 떨어뜨리거나 비 또는 습기에 기기를 노출하거나 정상적으로 작동하지 않거나 기기를 떨어뜨린 경우와 같이 기기가 손상된 경우에는 서비스를 받아야 합니다.
15. 접지 핀을 제거하지 마십시오. 당사의 무료 소책자인 “감전 위험 및 접지”을 우편으로 주문해 주십시오. 전원 공급 코드의 기기에 표시된 유형의 전원 공급 장치만 연결해 주십시오.
16. 이 제품을 장비 랙에 장착할 경우에는 후면 지지대를 설치해야 합니다.
17. **Note for UK only:** If the colors of the wires in the mains lead of this unit do not correspond with the terminals in your plug, proceed as follows: a) The wire that is colored green and yellow must be connected to the terminal that is marked by the letter E, the earth symbol, colored green or colored green and yellow. b) The wire that is colored blue must be connected to the terminal that is marked with the letter N or the color black. c) The wire that is colored brown must be connected to the terminal that is marked with the letter L or the color red.
18. 전기 기기가 비나 물방울에 노출되지 않도록 주의하고 꽃병과 같이 용액이 들어 있는 물체를 기기 위에 놓지 않도록 주의해 주십시오.
19. 본 기기의 ON/OFF 스위치는 양쪽의 주 기기 전원을 차단하지 않습니다. ON/OFF 스위치가 OFF 위치에 있더라도 새시 내부에 위험한 전기가 흐를 수 있습니다. 기본 플러그 또는 기기 커플러는 분리 장치로 사용됩니다. 분리 장치는 바로 사용 가능한 상태로 두어야 합니다.
20. 매우 높은 소음에 노출되면 영구적으로 청각이 손상될 수 있습니다. 소음으로 인한 청각 손상 가능성은 개인별로 매우 다르지만 장시간 매우 강한 소음에 노출되면 거의 모든 사람들에게 어느 정도의 청각 손상이 발생합니다. 미국 정부의 OSHA(작업 안전 및 건강 관리국)은 다음과 같이 용인 가능한 소음 노출을 규정하고 있습니다.

일별 지속 시간	소음 수준 dBA, 저속 반응
8	90
6	92
4	95
3	97
2	100
1½	102
1	105
½	110
¼ 이하	115

OSHA에 따르면 용인 가능한 위 제한 수치를 초과하여 노출된 경우 일부 청각이 손상될 수 있습니다. 위에 명시된 제한치를 초과하여 노출되는 경우 영구적인 청각 손상을 예방하려면 이 앰프 시스템 사용 시 귀마개 또는 귀 전체를 덮는 보호구를 착용해야 합니다. 잠재적으로 위험한 높은 음압에 노출되지 않도록 하려면 이 앰프 시스템과 같이 높은 음압을 생성할 수 있는 장비에 노출되는 모든 사람이 기기가 작동하는 동안 청각 보호구를 착용하는 것이 좋습니다.

**이 지침을 잘 보관해 주십시오**



## تعليمات الأمان المهمة

تحذير: عند استخدام المنتجات الكهربائية، يجب اتباع الاحتياطات الأساسية دأنا، والتي تشمل التالي:

CE

1. قراءة هذه التعليمات.
2. الحفاظ على هذه التعليمات.
3. الانتباه لجميع التحذيرات.
4. اتباع هذه التعليمات.
5. عدم استخدام هذا الجهاز على مقربة من الماء.
6. ينظف فقط بقطعة قماش جافة.
7. لا تقم بسد أي فتحات تهوية. يتم التثبيت وفقا لتعليمات المصنع.
8. لا تضع الجهاز بالقرب من أي مصادر حرارة مثل المبردات، والمدفآت، أو المواقد أو أي أجهزة أخرى (بما فيها مكبرات الصوت) التي يصدر عنها حرارة.
9. لا تتسبب في فشل الغرض من أمان قابس الكهرباء القطبي أو من النوع الأرضي. القابس القطبي به سنان أحدهما أعرض من الثاني. القابس من النوع الأرضي به سنان وقابس أرضي ثالث. القابس مزود بسن عريضة أو يتم توفير السن الثالث من أجل سلامتك. إذا لم يناسب القابس الثالث مقيس الحائط الخاص بك، استشر فني كهرباء لاستبدال المقيس القديم.
10. قم بحماية كبل الكهرباء من المشي عليه أو ضغطه، خاصة في القوابس، والمقابس الملائمة، وموضع خروجها من الجهاز.
11. استخدم المرفقات / الملحقات المقدمة من المصنع فقط.
12. استخدمه فقط مع الحامل، والمنضدة، والمحمل، والمسند، أو الطاولة التي حددها المصنع، أو التي تباع مع الجهاز. عند استخدام العربية، خذ حذرك عند تحريك العربية / مجموعة الجهاز لتجنب إصابتك عند الانقلاب.
13. انزع قابس الجهاز أثناء عواصف البرق أو عند عدم استخدامه لفترات طويلة.
14. ارجع في جميع أعمال الصيانة للموظفين المؤهلين. يجب إجراء الصيانة عند تعرض الجهاز للتلف بأي طريقة، مثل تلف كبل مزود الكهرباء أو القابس، أو عند سقوط سائل أو أشياء على الجهاز، أو عند تعرض الجهاز للمطر أو للرطوبة، أو إذا لم يعمل بصورة طبيعية، أو في حالة سقوطه على الأرض.
15. لا تقم أبداً بقطع الموصل الأرضي. راسلنا للحصول على كتيب "خطر الإصابة بالصواعق والأطراف الكهربائية الأرضية" المجاني الخاص بنا. وصل الجهاز فقط بمزود كهرباء من النوع المحدد على الوحدة المجاورة لكبل مزود الطاقة.
16. يجب توفير الدعم الخلفي عند تركيب الجهاز على رف معدات.
17. ملاحظة للمملكة المتحدة فقط: إذا كانت ألوان الأسلاك في الأطراف الرئيسية لهذه الوحدة لا تتوافق مع العلامات الملونة المحددة للأطراف في المقيس الخاص بك، اتبع ما يلي:
  - أ) يجب توصيل السلك الملون بالأخضر والأصفر بالطرف المميز بالحرف E، أو رمز الأرضي أو الملون بالأخضر أو الأصفر.
  - ب) يجب توصيل السلك الملون باللون الأزرق بالطرف المميز بالحرف N، أو ذو اللون الأسود.
  - ج) يجب توصيل السلك الملون بالبنّي بالطرف المميز بالحرف L، أو ذو اللون الأحمر.
18. لا يجب تعريض هذا الجهاز الكهربائي لتتقيط أو رش السوائل، كما يجب العناية به بعدم وضع الأشياء التي تحتوي على سوائل، مثل الزهريات، فوق الجهاز.
19. لا يعطل مفتاح التشغيل/الإيقاف بهذه الوحدة جانبي الأطراف الرئيسية الأولية. قد توجد شحنات كهربية خطيرة داخل هيكل الجهاز عندما يكون مفتاح التشغيل/الإيقاف في وضع الإيقاف. يتم استخدام قابس الأطراف الرئيسية أو وصلة الجهاز كجهاز قطع الاتصال، الذي يجب أن يظل قابل للتشغيل.
20. قد يسبب التعرض لمستويات ضوضاء عالية جدا إلى فقدان سمع دائم. يختلف الأشخاص في مدي حساسيتهم للضوضاء التي تؤدي لفقدان السمع لحد بعيد، لكن تقريبا قد يفقد الشخص بعض من سمعه إذا تعرض لقدر كافي من الضوضاء الشديدة وذلك لوقت كافي. وقد حددت إدارة الصحة والأمان المهني بالحكومة الأمريكية مستوى التعرض المسموح به للضوضاء:

المدة يوميا بالساعات	مستوي الصوت بالديسيبل، الاستجابة التدرجية
8	90
6	92
4	95
3	97
2	100
2/1	102
1	105
2/1	110
4/1 أو أقل	115

وفقا لإدارة الصحة والأمان المهني، فإن أي تعرض أعلى من الحدود المسموح بها يمكن أن يؤدي إلى فقدان جزئي للسمع. يجب ارتداء سدادات الأذن أو واقبات قنوات الأذن أو فوق الأذن عند تشغيل أنظمة تكبير الصوت وذلك لمنع فقدان السمع الدائم، إذا كان التعرض يزيد على الحدود التي تم عرضها في النقطة الرابعة أعلاه. للضمان من التعرض للخطر المحتمل لمستويات ضغط صوتي عالية، ينصح جميع الأشخاص المعرضين لمعدات قادرة على إصدار مستويات ضغط صوتي عالية مثل أنظمة مكبرات الصوت أن يستخدموا واقبات الأذن لحمايتهم أثناء التشغيل.

**احفظ هذه التعليمات!**



Logo referenced in Directive 2002/96/EC Annex IV(OJ(L)37/38, 13.02.03 and defined in EN 50419: 2005

The bar is the symbol for marking of new waste and is applied only to equipment manufactured after 13 August 2005

Correct Disposal of this product. This marking indicates that this product should not be disposed with other household wastes throughout the EU. To prevent possible harm to the environment or human health from uncontrolled waste disposal, recycle it responsibly to promote the sustainable reuse of material resources. To return your used device, please use the return and collection systems, or contact the retailer where the product was purchased. They can take this product for environmental safe recycling.



Logotipo al que se hace referencia en la Directiva 2002/96/EC AnexoIV(OJ(L)37/38, 13.02.03 y definido en EN 50419: 2005

La barra es el símbolo para marcar los nuevos desechos y se aplica solamente a equipamiento fabricado después del 13 de agosto de 2005

Forma correcta de deshacerse de este producto. Esta marca indica que este producto no debe arrojarse junto con otros desperdicios domésticos en ningún lugar de la Unión Europea. Para evitar posibles daños al medio ambiente o a la salud humana debidos a desechos no controlados de desperdicios, reciclelo responsablemente para promover la reutilización sostenible de los recursos materiales. Para devolver su dispositivo usado, utilice los sistemas de devolución recolección, o contacte con el vendedor minorista donde compró el producto. Ellos pueden llevar este producto al reciclado seguro para el medio ambiente.



Logo documenté dans l'annexe de la Directive 2002/96/EC IV\_(OJ(L)37/38, 13.02.03 et défini par la norme EN 50419:2005

La barre est le symbole de signalisation des nouveaux déchets qui s'applique uniquement aux équipements fabriqués après le 13 août 2005

Recyclez correctement ce produit. Cette signalisation indique que ce produit ne doit pas être jeté avec les autres déchets domestiques dans les pays de l'UE. Pour éviter toute atteinte à l'environnement ou à la santé humaine par des décharges sauvages, recyclez ce produit de manière responsable pour encourager la réutilisation durable des ressources matérielles. Pour retourner votre appareil usé, veuillez utiliser les systèmes de collecte et de retour, ou contactez le revendeur à qui vous avez acheté le produit. Il prendra en charge ce produit de manière à protéger l'environnement.



Logo eingetragen in Richtlinie 2002/96/EC Anhang IV\_(OJ(L)37/38, 13.02.03 und definiert in EN 50419: 2005

Der Balken ist das Symbol zur Kennzeichnung neuen Abfalls und wird nur auf Geräten angebracht, die nach dem 13. August 2005 gefertigt wurden

Entsorgen Sie dieses Produkt umweltgerecht. Diese Kennzeichnung bedeutet, dass das Produkt innerhalb der EU nicht mit dem Hausmüll entsorgt werden darf. Zur Vermeidung von Umwelt- und Gesundheitsschäden durch unkontrollierte Entsorgung recyceln Sie das Gerät bitte. Geben Sie das Gerät an einer Sammelstelle für Elektroaltgeräte ab oder wenden Sie sich an Ihren Fachhändler.



Logo viitattu direktiivin 2002/96/EY liitteen IV(OJ(L)37/38, 13.02.03 mukaisesti, määrittely standardissa EN 50419: 2005

Palkki on uuden merkintäsymboli ja sitä käytetään vain 13. elokuuta 2005 jälkeen valmistetuissa laitteissa

Tuotteen oikea hävittäminen. Tämä merkki ilmaisee, että tuotetta ei saa hävittää muun talousjätteen mukana EU:n alueella. Jotta estetään mahdolliset valvomattoman jätteiden hävittämisen haitat ympäristölle tai ihmisten terveydelle, kierrätä tuote vastuullisesti ja edistä materiaalien kestävä uudeenkäyttöä. Voit palauttaa käytetyn laitteen käyttämällä keräysjärjestelmiä tai ottamalla yhteyttä jälleenmyyjään, jolta laite ostettiin. He voivat toimittaa tuotteen ympäristön kannalta turvalliseen kierrätykseen.



Logotyp som hänvisas till i direktiv 2002/96/EG bilaga IV(OJ(L)37/38, 13.02.03 och definieras i EN 50419: 2005

Stapeln är symbolen för märkning av nytt avfall och är endast tillämplig på utrustning som tillverkas efter 13 augusti, 2005

Korrekt bortscaffande av denna produkt. Denna märkning betyder att produkten inte skall bortscaffas tillsammans med annat hushållsavfall i hela EU. För att förhindra eventuella skador för miljön eller människors hälsa från okontrollerat bortscaffande av avfall, återvinn det ansvarsfullt för att främja hållbar återanvändning av materiella resurser. För att returnera din använda enhet, använd återanvändnings- och uppsamlingsystem, eller kontakta den återförsäljare där produkten köptes. De kan ta hand om denna produkt för miljösaker återvinning.



Het logo waarnaar wordt verwezen in de bijlage van Richtlijn 2002/96/EG IV(OJ(L)37/38, 13.02.03 en omschreven in EN 50419: 2005

De balk is het symbool voor het markeren van nieuw afval en wordt alleen toegepast op apparatuur dat is vervaardigd na 13 augustus 2005

Juiste verwijdering van dit product. Deze markering geeft aan dat dit product nergens in de Europese Unie met ander huishoudelijk afval mag worden afgevoerd. Om mogelijke schade aan het milieu of gezondheid door ongecontroleerde afvalverwijdering te voorkomen, recycle het op een verantwoorde wijze om het duurzame hergebruik van materiaalgrondstoffen te bevorderen. Om uw gebruikte apparaat in te leveren, kunt u gebruik maken van de inlever- en verzamelingsystemen of contact opnemen met de verkoper waar het product is gekocht. Zij kunnen dit product innemen voor het milieuvriendelijk recycling.



Simbolo presente nell'allegato IV\_(OJ(L)37/38, 13.02.03 della direttiva 2002/96/CE e definito nello standard EN 50419: 2005

La barra è il simbolo indicante un nuovo rifiuto ed è applicata esclusivamente ad apparecchiature prodotte successivamente al 13 agosto 2005

Corretto smaltimento di questo prodotto. Questo simbolo indica che questo prodotto non deve essere smaltito insieme ad altri rifiuti domestici in tutta Europa. Per prevenire possibili danni all'ambiente o alla salute umana dovuti allo smaltimento non regolamentato dei rifiuti, è necessario riciclarlo responsabilmente al fine di promuovere il riutilizzo sostenibile delle risorse materiali. Per restituire il dispositivo usato, utilizzare i sistemi di restituzione e raccolta o contattare il rivenditore presso il quale il prodotto è stato acquistato. Quest'ultimo può occuparsi del riciclaggio ambientale sicuro di questo prodotto.



标志参照 2002/96/EC 指令附录 IV(OJ(L)37/38, 13.02.03 和 EN 50419: 2005 定义

条码符号标示新废弃物, 仅适用于 2005 年 8 月 13 日后生产的设备

正确处理此产品。此标志表明该产品在整个欧盟区内不应该与其他家居生活废弃物一同处置。为防止因无控废弃物处置对环境或人类健康可能造成的危害, 请负责地回收并促进可重复使用的物质资源。要返旧设备, 请使用退返收集系统, 或联系购买此产品的零售商。他们会为环境安全回收此产品。



## FCC Compliancy Statement

This device complies with Part 15 of the FCC rules. Operation is subject to the following two conditions: (1) this device may not cause harmful interference, and (2) this device must accept any interference received, that may cause undesired operation.

**Warning:** Changes or modifications to the equipment not approved by Peavey Electronics Corp. can void the user's authority to use the equipment.

**Note -** This equipment has been tested and found to comply with the limits for a Class B digital device, pursuant to Part 15 of the FCC Rules. These limits are designed to provide reasonable protection against harmful interference in a residential installation. This equipment generates, uses and can radiate radio frequency energy and, if not installed and used in accordance with the instructions, may cause harmful interference to radio communications. However, there is no guarantee that interference will not occur in a particular installation. If this equipment does cause harmful interference to radio or television reception, which can be determined by turning the equipment off and on, the user is encouraged to try and correct the interference by one or more of the following measures.

- Reorient or relocate the receiving antenna.
- Increase the separation between the equipment and receiver.
- Connect the equipment into an outlet on a circuit different from that to which the receiver is connected.
- Consult the dealer or an experienced radio/TV technician for help.

Peavey Electronics Corporation • 5022 Hartley Peavey Drive • Meridian, MS • 39305

(601) 483-5365 • FAX (601) 486-1278 • www.peavey.com

CAN ICES-3 B/NMB/3B

## **FX™ 2 16, FX™ 2 24, and FX™ 2 32 Channel**

### **4-Bus Console Mixers**

Congratulations on purchasing the Peavey FX™ 2 16, FX™ 2 24, or FX™ 2 32, four-bus console mixer. These studio-quality mixing consoles are designed to meet diverse needs and feature Peavey-exclusive technology that enhances live studio reproduction as well as project studio recording. FX™ Series mixers also feature built-in DSP effects that are useful in real-world recording and sound reinforcement, while parameter controls allow you to tailor each effect to meet your needs.

Please read this guide carefully to ensure your personal safety as well as the safety of your equipment.

### **FEATURES:**

- Silencer™ mic preamps with current-source dual feedback design
- 12 XLR mic inputs on FX2 16, 20 XLR mic inputs on FX2 24 , 28 XLR mic inputs on FX2 32
- Two stereo channels with direct-to-L/R assignment capability
- Three-band channel EQ on all input channels
- Sweepable mid-frequency control on all mono input channels
- Variable low-cut filter on all mono input channels, off to 300Hz
- Inserts on all mono channels
- Four-bus design with direct group outputs and L/R assignment
- Four monitor sends per channel, pre-fader
- Two effects sends per channel, post-fader
- Pan and PFL on each channel
- Multi-point clip detection
- Signal presence LEDs on every input, group and return
- Mute switches with LED indicator on every input, group and return channel
- 48-volt phantom power switch
- Dual DSP engines for output processing, dual effects and digital I/O
- Output processing includes EQ, Delay and Compressor/Limiter
- Large LCD graphics user interface
- Dual USB ports
- Direct streaming of audio to and from your computer
- Built-in MP3 compression, direct recording and playback via USB removable data storage device
- Media inputs with level control assignable to L/R mix
- Headphone output with level control
- 12V BNC lamp jacks
- 100mm faders
- Feedback Ferret - Automated Feedback Elimination

MONO INPUT CHANNELS

**1 Gain**  
 This control establishes the nominal operating level for the channel. The input gain can be adjusted over a wide range (0 dB – 60 dB) to compensate for soft voices or very loud drums. To maximize the signal-to-noise ratio, the gain should be set to the proper level, with the Channel Fader (13) set to 0. It can be set by pressing the PFL Switch (12) and adjusting for 0 dB on the output meter. If the clip LED comes on and remains lit, reduce the gain.

**2 Lo Cut**  
 The low-cut filter is variable from off to 300Hz. When engaged, it can improve clarity by removing low frequencies that make a mix sound muddy. This filter reduces handling and stage noise, breathing noise, and unwanted low frequency energy that can rob your sound system of power. Turning this control up will remove those frequencies from the system and restore power where needed.

**3 Hi EQ**  
 This shelving type tone control adjusts treble frequency levels ( $\pm 15$  dB at 10 KHz), resulting in less noise or more brilliance.

**4 Mid EQ**  
 This active tone control is a bandpass (peak/notch) type that varies mid-frequency response by  $\pm 15$  dB in a range from 100 Hz to 5 kHz. The center frequency is controlled by the Mid Freq (5) control.

**5 Mid Freq**  
 This control determines the center frequency of the Mid EQ (4) control. Center frequency for the bandpass filter can be set from 100 Hz to 5 kHz.

**6 Low EQ**  
 This shelving-type tone control adjusts bass frequency levels ( $\pm 15$  dB at 70 Hz), adding depth to thin signals or clarity to overly thick signals.



**Caution: Excessive low frequency boost causes increased power consumption and increases the possibility of speaker damage.**

**7 AUX 1-4 Sends**  
 These controls send the channel's pre-fader, post-EQ signal to each of four aux buses. These buses are normally used for monitor sends or for feeding a separate mix to external equipment. There are internal jumpers that can be switched to change the send point to pre-EQ. Unity gain is at the center detent position with up to 6 dB of gain in the fully clockwise position.

**8 AUX 5-6/EFX 1-2 Sends**  
 These controls send the channel's post-fader signal to each of two aux (effects) buses. These buses are normally used for effects sends or for feeding the internal effects processors. Unity gain is at the center detent position with up to 6dB of gain in the fully clockwise position.

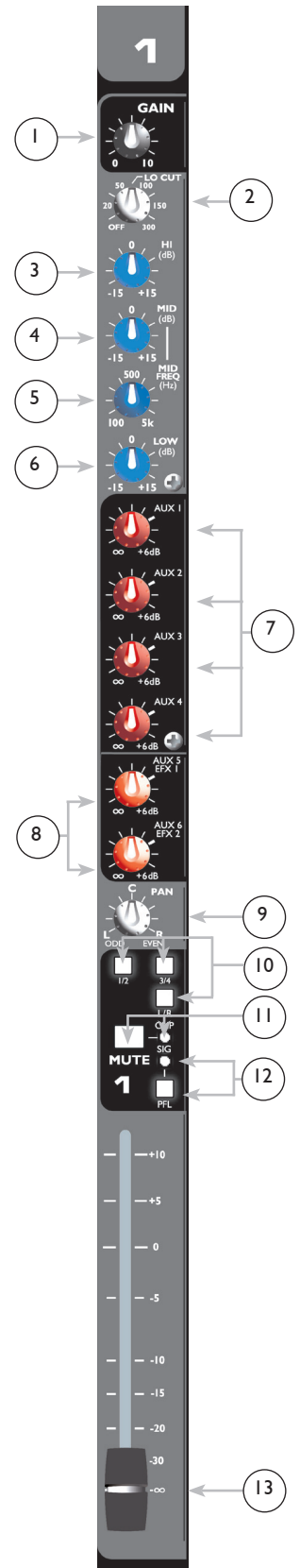

**9 Pan**  
 This control determines the signal's position with respect to the assigned L/R and Group 1–4 buses. Rotating the control counterclockwise increases the amount of signal sent to L and odd-numbered groups; rotating clockwise increases the amount sent to R and even-numbered groups. For example, with the channel Bus Assign switch (10) in the 1/2 position, rotating the control counterclockwise increases the amount of signal sent to Group 1, while rotating clockwise increases the amount sent to Group 2. The C position sends equal amounts to each.

**10 1/2, 3/4, L/R Bus Assign Switches**  
 These post-fader switches determine where the channel signal is being sent. For example, to send a signal to Groups 1 & 2, depress the 1/2 button. The PAN control (9) determines the signal level that is sent to each signal bus.

**11 Mute Switch/Mute-Clip LED**  
 This switch mutes all Aux, Group and L/R sends from the corresponding channel. This switch is equipped with a red LED that will illuminate when the channel is muted. When the MUTE button is *out*, the LED functions as a Clip indicator that will illuminate at 2 dB below clipping. Muting the channel does not prevent the PFL signal from being sent to the PFL/AFL mix when the PFL Switch (12) is *in*.

**12 PFL Switch/Signal-PFL LED**  
 This switch connects the channel's pre-fader signal to the PFL/AFL mix. When the PFL button is *in*, the channel's signal can be monitored through the headphones and/or on the PFL/AFL display. A yellow LED in the Master section will blink to indicate that the signal on the Master LED display and at the headphone output is PFL. Selecting PFL allows the operator to monitor a channel even with the channel muted, and is especially useful for cuing CDs/tapes. When the PFL button is *out*, the yellow channel LED will function as a signal presence indicator (-20 dBu).

**13 Channel Fader**  
 This control varies the signal level from  $-\infty$  to +10 dB and sends the signal from the channel to the L/R and Group buses and to the Effects Sends. The optimum setting is the  $\emptyset$  (unity gain) position.

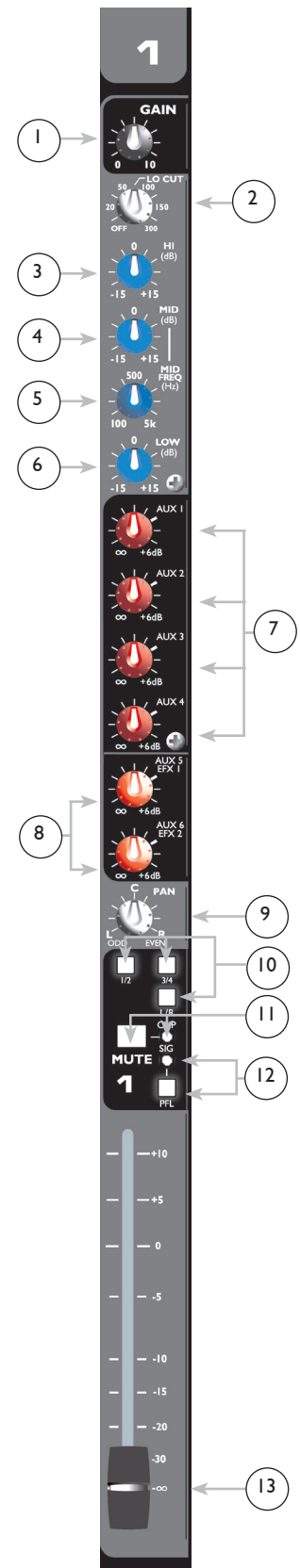

**STEREO INPUT CHANNELS**

14

**Mic Gain**

This control establishes the nominal operating level for the mic input (XLR) of the channel. The mic gain can be adjusted over a wide range (0 dB – 60 dB) to compensate for soft voices or very loud drums. To maximize the signal-to-noise ratio, the gain should be set to the proper level, with the Channel Fader (13) set to 0. The mic gain can be set by pressing the PFL button (12) and adjusting for 0 dB on the output meter. If the clip LED comes on and remains lit, reduce the gain.

15

**Stereo Gain**

This control establishes the nominal operating level for the stereo line inputs (1/4" jacks) of the channel. The Stereo Gain can be adjusted over a sufficient range (-∞ to +20 dB) to accommodate almost any input level. It operates in conjunction with the L/R-CH Switch (16) to route the stereo signal directly to the L/R buses or through the channel strip.

16

**L/R-CH Switch**

This switch establishes the routing of the stereo line input (1/4" jacks) signal. When the switch is *out*, the stereo line input signal is routed directly to the L/R buses, bypassing the channel strip. In this mode, the mic input (XLR) signal is routed through the channel. When the switch is *in*, the stereo line input signal is routed through the channel and the mic input signal is disconnected. The signal level is controlled via the Stereo Gain control (15).

17

**Input Select Stereo-USB Switch**

This switch selects the input signal that will feed the stereo line input of the second stereo channel. When the switch is *out*, the signal from the stereo line inputs is routed to the Stereo Gain control (15). When the switch is *in*, the signal from the device connected to either USB port (60-61) is routed to the Stereo Gain control (15).

18

**Mid EQ**

In the Stereo Input channels, this active tone control is a bandpass (peak/notch) type that varies mid-frequency response by ±15 dB at a center frequency of 850 Hz.

**Stereo Input Channels ONLY**

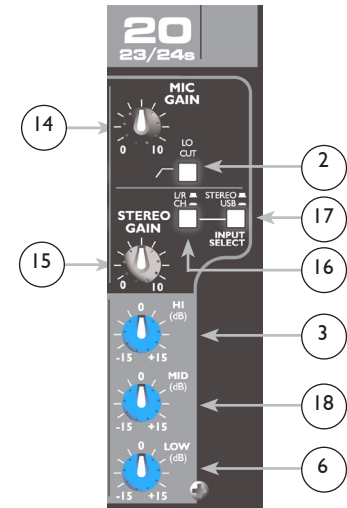

**MASTER SECTION**

19

**Auxiliary Masters 1-4**

This control sets the output level of the AUX 1-4 mixes and is adjustable from -∞ to +6 dB.

20

**Auxiliary Masters 5-6**

This control sets the output level of the various AUX 5-6 mixes and is adjustable from -∞ to +6 dB. These signals are also sent to the EFX1 and EFX2 internal effects processors, respectively.

21

**AFL Switch/AFL-Clip LED**

This switch directs the post-fader (AFL) signal to the Headphone output (37) and activates the PFL/AFL LED display. An adjacent red LED illuminates to signify this selection. If AFL is not selected, the LED functions as a Clip indicator. Selecting AFL allows monitoring of AUX Masters with the full PFL/AFL Level Display as well as allowing the operator to hear the output.



**22 Phantom Power Switch**  
 This switch applies +48 VDC voltage to the input XLR connectors to power condenser microphones requiring phantom power. This switch is recessed into the console and requires a small “tool” such as a pencil or pen tip to activate. A regular low impedance dynamic mic such as the PVM™ 22 will not be harmed. The Line inputs (49&50) are not connected to the +48 V supply and are safe for balanced or unbalanced inputs. An adjacent LED illuminates when Phantom Power is activated.

**Caution:**  
 If phantom power is used, do not connect unbalanced dynamic microphones or other devices to the XLR inputs. (Some wireless receivers may be damaged. Consult their manuals.)

**Note:**  
 Make sure the Master Level Faders (40) are completely down when switching on the phantom power and when connecting microphones to the Mic inputs to prevent pops from affecting the loudspeakers.

**23 Left, Right, Bus Assign Switches**  
 These post-fader switches determine where the Group mix signal is being sent. For example, if each individual drum mic is assigned to Group 1, depressing the Left button will send the drum mix to the Left bus and to the Left Out (54) on the rear panel.

**24 Mute Switch/Mute-Clip LED**  
 This switch mutes its respective Group send from the Group channel. This switch is equipped with a red LED that will illuminate when the Group is muted. When the Mute button is out, the LED functions as a Clip indicator that will illuminate at 2 dB below clipping.

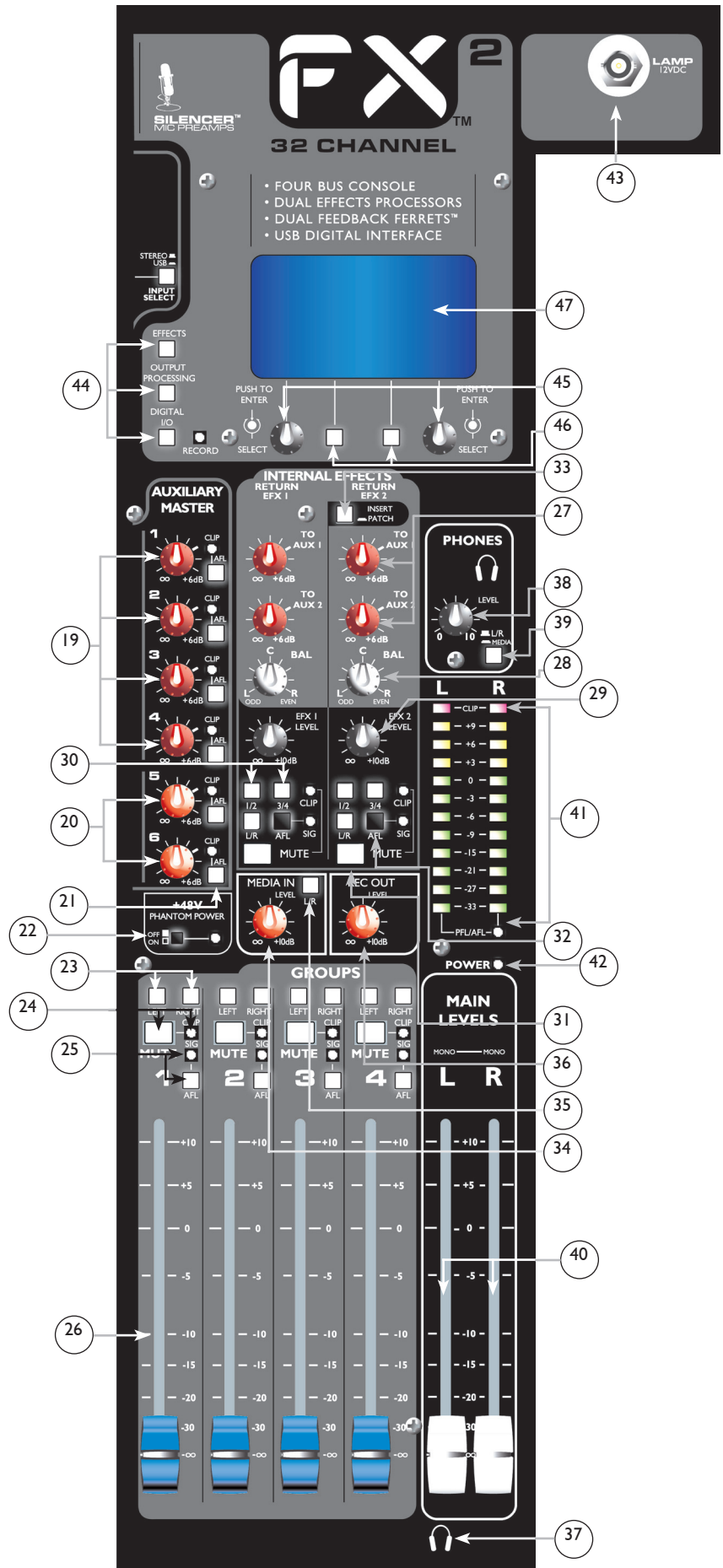



### 25 **AFL Switch/Signal-AFL LED**

This switch connects the Group's post-fader signal to the PFL/AFL mix. When the AFL button is *in*, the Group's signal can be monitored through the headphones and/or on the PFL/AFL display. A yellow LED in the Master section will blink to indicate that the signal on the Master LED display and the Headphone Output is the PFL/AFL mix. When the AFL button is *out*, the yellow group LED will blink as an indication of signal presence (-20 dBu).

### 26 **Group Fader**

This control varies the signal level from  $-\infty$  to +10 dB and sends the signal from the Group to the Left and/or Right buses and to the Group Output jacks (53). The optimum setting is the  $\emptyset$  (unity gain) position.

### 27 **TO AUX 1 & TO AUX 2 Controls**

These controls determine the level of the respective Effects Return signal that is sent to the respective AUX bus, allowing musicians/singers to hear internal and/or external effects in their monitors.

NOTE: Due to the creation of an electronic feedback loop, do not use AUX Sends 1 or 2 as the path to external equipment that is to be sent back to the corresponding AUX mix (1 or 2).

### 28 **BAL**

This control determines the placement of the Effects Return signal's position with respect to the assigned L/R and Group 1-4 buses. Rotating the control counterclockwise (L) sends more signal to the LEFT output and odd-numbered GROUPS; rotating clockwise (R) sends more signal to the RIGHT output and even-numbered GROUPS. The C position sends equal amounts to each.

### 29 **EFX LEVEL Control**

This control determines the level of the Effects Return signal being sent to its assigned buses. It functions similarly to the Channel Faders (13).

### 30 **1/2, 3/4, L/R Bus Assign Switches**

Like the channel assign switches, these buttons determine the bus assignment of the Effects Return signal. They determine where the signal is being sent.

### 31 **Mute Switch/Mute-Clip LED**

This switch mutes its respective Effects Return from being sent to the buses. This switch is equipped with a red LED that will illuminate when the Effects Return is muted. When the Mute button is *out*, the LED functions as a Clip indicator that will illuminate at 2 dB below clipping.

### 32 **AFL Switch/Signal-AFL LED**

This switch connects the Effects Return post-fader signal to the PFL/AFL mix. When the AFL button is *in*, the Effects Return signal can be monitored through the headphones and/or on the PFL/AFL display. A yellow LED in the Master section will blink to indicate that the signal on the Master LED display and the Headphone Output is the PFL/AFL mix. When the AFL button is *out*, the yellow Effects Return LED will blink as an indication of signal presence (-20 dBu).

### 33 **Effects 2 Patch Switch**

This switch determines whether the Effects 2 processor will be used in the Return 2 or will be patched to an Input Channel or Group insert point. This switch can also be used to perform the bypass function. When the effects processor is assigned to the EFX 2 Return, the I/O jack (56) is bypassed. Similarly, when the effects processor is being patched externally, only the external Stereo Return jacks (57) are used to return a signal.

### 34 **Media In Level Control**

Controls the level of the Media Input signal from the RCA jacks (58) to the Left and Right buses when the L/R switch (35) is *in*.

35 **Media In L/R Switch**  
Routes the Media Input signal to the Left and Right buses.

36 **Record Out Control**  
Controls the Record Output level of the pre-fader Left and Right main output signal to the RCA jacks (59).



Regardless of the position of the L/R–Media Switch (39), when any PFL/AFL switch on the mixer is activated, this display indicates the signal level being sent to the PFL/AFL bus. The PFL/AFL indicator flashes if either mode (PFL or AFL) is selected.

37 **Headphone Output Jack**  
The Headphone Output is a 1/4" TRS (Tip= Left; Ring = Right; Sleeve = Ground) jack. The signal sent to this output is normally the Left/Right mix. When the L/R–Media Switch (39) is engaged, the Media Input signal is selected and is monitored through headphones. An activated PFL or AFL button (indicated by a yellow flashing LED) switches the headphone output jack monitor to the selected signal.

38 **Headphone Level**  
This control sets the Headphone Output level. To avoid damage to your hearing, make sure to turn the control fully counterclockwise before using headphones. Slowly turn the knob clockwise until you reach a comfortable listening level. Normally, the signal in the headphones is the Left/Right signal. If the L/R–Media Switch (39) is engaged, the Media Input signal is selected and monitored through headphones. An activated PFL or AFL button (indicated by a yellow flashing LED) switches the headphone level monitoring to the selected signal.

39 **L/R–Media Switch**  
This switch selects the signal that is monitored by the headphones. When *out*, the Main Left/Right post-fader signal is monitored. When *in*, the Media Input post-fader signal is monitored.

40 **Master Level Faders**  
The Master Faders control the levels sent to the Main Left/Right outputs (54). Best results are obtained when these controls are set near the 0 point.

41 **Left/Right – PFL/AFL Level Displays**  
These indicators graphically display the level of the signal selected by the L/R–Media Switch (39). When the switch is *in*, these indicators show the amount of the post-fader level of the Media Input. When the switch is *out*, these indicators show the level of the Main Left and Right outputs. Signal is sampled at the summing amp and post-master faders to monitor clipping throughout the Left/Right section. The Clip LED indicator will illuminate when any level in the signal chain approaches (-2 dB) clipping.  
NOTE: Clip LED can illuminate before the rest of the array indicating that the summing amp has reached clipping.

42 **Power LED**  
This LED indicates that AC power is supplied to the unit, the power switch is *on*, and the unit is functioning properly.

43 **Lamp 12Vdc**  
These outputs are designed to power gooseneck lamps such as the Peavey ML-1.

### DIGITAL PROCESSOR

44 **Page Select Switches (A-B-C)**  
Use these three switches to select the desired digital processor page that is shown in the LCD Graphics User interface (47) and controlled by the encoders (45) and the soft switches (46).

## Front Panel

45

### Software Encoders

These encoders allow you to edit the selected parameters as indicated on the LCD (47).

46

### Software Switches

These switches select the functions that are indicated on the LCD (47).

47

### LCD

The Liquid Crystal Display reveals all of the menus available for editing.

## DIGITAL PROCESSING ARENA

This is a brief overview of the digital processing capabilities of your new FX™ 2 mixer. While you can expect incredible results following this guide, mastering the art of digital processing will be achieved through experimentation. Keep in mind that until you confirm your changes by pressing "save," no alterations have been made to the presets. Peavey engineers programmed your mixer with a variety of the most commonly used presets, which are ready to use right out of the box. However, your FX 2 mixer will only reach its full digital processing potential through your acquired expertise. Review the process below and begin exploring the digital mixing world beyond factory presets.

**Effects:** The Effects section of the FX mixer provides two discrete effects processors, each capable of chaining two (2) different effects at the same time. EFX1 (left side of screen) is permanently routed to the Aux5/EFX1 send and return bus. EFX 2 (right side of screen) is routed to the Aux6/EFX2 bus, but can be routed from the EFX2 Patch Jack on the rear panel and routed to the insert of a single channel or inserted into a group/bus. Effects that modify amplitude such as compressors, limiters, gates, expanders and de-essers, when used individually, work best when inserted into channels or busses.

While they may be edited, the edited versions may not be saved in positions 0-49. Presets 50-99 are user presets, custom and/or edited presets can be named and saved in these slots. Edited but unsaved EFX have an "\*" next to the preset number.

**Selecting an Effects preset:** Press the "Effects" button to activate the Effects window. Turn the encoder knobs until the desired preset number is in the window and press the encoder knob to "select" it. The "Select" button will turn into a "Recall" button. Pressing it will recall the last used preset. You may press the "Edit" button to adjust any parameters of the selected preset. You must "Save" a preset to save the adjusted parameters.

**Creating a preset:** Press the "Effects" button and turn either data knob to select any preset between 50-99. Press "select" (flashing) and then "edit #".

Press the "Type" button and the screen will display the DSP Library of available effects. You may scroll through the entire list by turning the left data knob.

Rotate the data knob to highlight the effect you wish and press "select" to add it.

Select a "style" from the available models. Press select to choose it and then "back" to return to the main page ... or ... cursor to another effect block and repeat the process.

Press "edit" to adjust the parameters of the effect types.

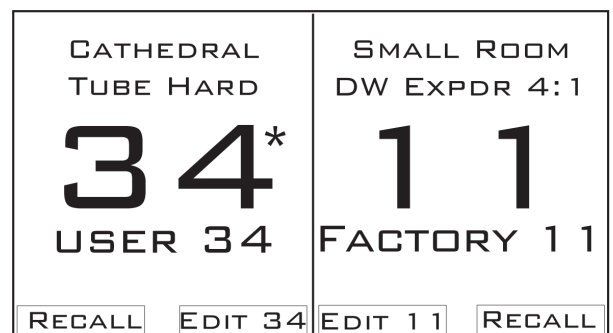

Scroll through the parameters with the left knob and adjust the values with the right knob. Rotate the left encoder knob to view the entire list of parameters available as there may be more than those shown on the screen. Press “back” when completed.

Press “save” to save the preset. Press “back” to return to the main menu.

If you make a mistake editing a parameter for an effect, you do not have to start over. The “undo” button will revert the last change to its original setting, much like the undo command in a word processor. To make further refinements to any user-defined preset, you have two choices: press the “back” button and start completely over, or simply use the soft knobs (45-46) to return to the individual effect within a preset. Remember, factory presets cannot be altered by the user. If you choose to adjust or build on a factory preset (which we encourage you to do), your saved settings will be automatically directed to the next, unused, customized preset.



**WARNING:** When user-defined, customizable presets are saved, they will automatically replace the current settings for that preset UNLESS you assign a new preset number. If you overwrite the originally saved preset settings, the old settings are no longer retrievable.

**User Tip:** You can select up to two (2) of the internal effects and arrange them in series in any order using one instance of any effect in the chain. Since they are in series, the order will affect the sound quality. Adjustments to the Wet/Dry proportions can also make a big difference to the sound of the effect.

**IMPORTANT:** When a signal passes through a digital effects processor, a short delay results. When this same signal returns to the mixer and combines with the main output, the small delay difference results in a comb filter. (Short changing delays are the basis of wah-wah effects.) To prevent the comb-filter effect, increase the delay time simply by including an effect block such as reverb or delay.

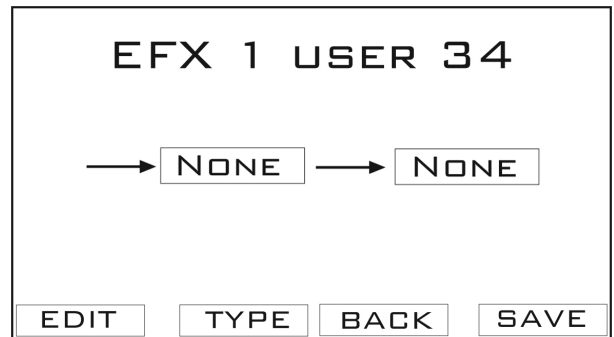

Note that many effects like compressor, limiter, gate, chorus, etc., do not work well when used alone on an effects send. Fortunately, the EFX 2 Patch Jack (56) can be patched directly into an Insert (48) on any channel or subgroup (Group Inserts (54)). Simply connect the EFX 2 Patch jack (56) to the desired insert jack with a stereo cable. Then, press the EFX 2 Patch Switch (33) to activate the patch. In this configuration, comb filtering is eliminated because the only signal path is through the processor.

**QUICK TIP:** From anywhere within the digital arena, you can return to the main effects screen simply by pressing the Effects Button.

#### OUTPUT PROCESSING:

The Peavey FX series mixers are equipped with Digital output processing on the Left and Right mains outputs. The processing may not be switched to the aux busses.

**Modes:** The FX mixers can operate in any of three (3) output modes.

**Stereo:** This is the normal output mode. In this mode, the output processors are tied together so that what you edit is applied equally to both channels at the same time.

**Dual Mono:** This mode sums the left and right busses together after the Feedback Ferret into a single mono output. The L & R outputs get the same mono signal but are capable of processing each output separately

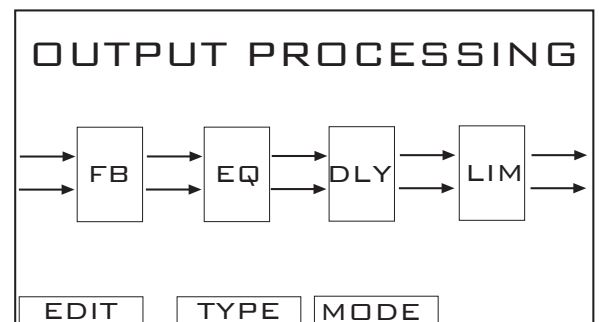

so that an adjustment made to the L output will not make that same adjustment to the R output. This would be handy should the L & R outputs of your system be set up in an asymmetrical fashion (e.g., one speaker stack is set up near a corner and the other centered along a wall). This would probably require different EQ for each speaker to be balanced. It is also appropriate where one output drives a main speaker cluster and the other output drives a remote speaker (or a different speaker configuration).

**Subwoofer:** This again combines the L & R busses and installs an electronic crossover in the output section. This crossover may be adjusted so that one output (Left main) drives the low or sub output and the other (Right main) drives the main or HF output. The Delays and the Limiters may be adjusted independently for the two different outputs. The crossover employs a 4th order set of filters (24 dB/oct) and Butterworth or Linkwitz-Riley filters may be selected. CD horn compensation is available for Constant Directivity horns.

## PROCESSOR MODULES

### Feedback Ferret:

Press the "Output Processing" button.

Turn the left knob to highlight the first block (the Feedback Ferret block), and select it by pressing the knob.

Press "Type" and use the left knob to select "Feedback Ferret." Press it again to choose between "Dynamic" and "Static" mode.

**Dynamic Mode:** Dynamic mode, when on, will detect feedback and eliminate it automatically. Once a feedback elimination filter has been activated, it will be released after a certain amount of time to allow other feedback frequencies to be detected. If the feedback is severe enough, the feedback elimination filter for that frequency will lock in place, not allowing it to be released. The only way to release a locked filter is to select "Clear" on the "Edit" page, which will clear all of the current filters, locked or not.

**Static Mode:** Unlike Dynamic mode, Static mode involves a setup process and is the recommended mode for more robust feedback elimination. Once Static mode has been selected, select "Detect" to begin detecting feedback. In order for feedback to be eliminated, feedback must be present, so it is recommended to increase the gain of the mixer in order to achieve feedback. Once feedback is sufficiently present, a filter should be activated to eliminate the feedback and the number of available filters should decrement accordingly. Once you are satisfied with the feedback elimination filters, select "Back" to lock these filters in place. Once this is accomplished, feedback will no longer be detected and the filters in place will not release until "Detect" is selected again. A group of filters can be saved in the library by name and recalled when you play the venue again, although it would be best to repeat the setup process again as things will always change a little.

**PEQ:** Highlight the second box from the left and select "type." You can press the "Lib" button to select a saved setting, or you can edit the existing setting by navigating around the screen.

The left encoder knob selects the band (1-5) to edit. Once you have selected that band, pressing the left knob will allow you to adjust the center frequency of the filter selected. The right encoder knob toggles between "bandwidth" and "gain." Bandwidths between 0.3 octave and 2.0 octaves may be selected as well as gain levels from -12 dB to +12dB. When you have made your adjustments, you may save them to the Library by pressing the "Lib" button and selecting "Save current settings." You can title your settings by selecting the name button and assigning a name or you can save it over an existing setting. Select a name or a "free" setting and press "save."

**GEQ:** Highlight the second box from the left and select "type." Scroll to "Graphic EQ" and select by pressing the left encoder knob.

The left encoder knob controls the selection of the frequency to be modified and the right encoder knob selects the gain, +/- 12 dB. The left encoder knob can also select the left most slider for gain adjustment of the GEQ as a whole. Selecting the "Lib" button will allow you to save or recall your settings.

**Delay:** Highlight the third box from the left to select the “Delay” and press the “edit” knob down to adjust the amount of delay desired. You can select the “Lib” button to save the current adjustments to the library or to load from the library. The delay is most often used when remote speakers are set up away from the regular Main speakers. The number of ms of delay needed is close to the distance in feet plus 20 ms (so that a remote speaker located away from the Mains by 100 feet will need a delay of approximately 120 ms). This should normally be done in the “Dual Mono” output mode.

This delay is very useful in the “Stereo” mode for adding delay to compensate for the distance between the backline amplifiers and the front Main speakers. It is probably best to set this in relationship to the loudest (peak) sound coming from the backline (usually the snare drum). If the snare drum is 12 feet from the front of the stage, start with about 12 ms of delay plus 10 - 30 ms for the Haas effect (so between 22 and 42 ms or to taste). By adjusting the backline to the FOH Main speakers, a sort of focus will take place. The audience will hear the sound as though it is coming from the band itself and not so much coming from the PA ... a good thing to do!

**Limiter:** Selecting this function sets a limiter on the L/R outputs of your FX mixer. This helps to prevent the mixer from clipping as well as overdriving the rest of the output chain. Press “edit” to adjust the parameters of the output limiter. The threshold should probably be adjusted to max (+10 dB) and the mode adjusted to “soft knee” in most cases. 50 ms of Attack and 500 ms of Release time are good starting points but may be adjusted as necessary. If you are “hearing” this limiter actually work, then you are probably driving too hard and should back off. This limiter is not intended to be a “sonic shaper” (use the “compressor” function in the “Effects” processors). You may “save” or “load” from the library as necessary.

#### Digital I/O:

The digital I/O section of the FX mixer consists of the Utility and USB functions.

#### UTILITY

**Screen Adjustment:** Turn knob to adjust the contrast of the screen. You may also choose to invert the screen colors. Press the “save” button to keep your adjustment or “back” to ignore.

**Change Security Settings:** The user can lock out others from changing effect, output or digital I/O presets by selecting the appropriate check boxes. Once a box is checked, a password will be required to make a change to that setting.

**Change Password:** A password may be set by turning the left encoder knob to select a character for each of the four placeholders. Once you have selected the characters, press the “enter” button and validate your choice. This password will now be necessary for making changes to any of the settings that have been selected in the “Security Settings” above. This password will also be necessary to do a factory reset.



**Restore Factory Settings:** Resets all parameters to factory settings and will erase all user presets and passwords.

#### USB

The FX2 mixer console allows the user to record or play back MP3's directly to/from a thumb drive placed in the USB A port. Note the USB B port directly streams audio in or out and is treated as a “sound card” by the computer. How you treat this output will depend on the computer you use and the software you are running to control it. **Only one USB output may be connected at a time, and the USB B cable must be disconnected before a device in the USB A port is accessed, and vice versa.**



**Memory Stick Mode:** Navigate to the Digital I/O screen. Select Memory Stick, the message “Media Not Detected, Please Re-Insert Memstick” will appear until a memory stick is plugged in to the USB port. Once inserted, the drive will be evaluated for available space. When ready, the menu will appear allowing the user to select MP3 Playback or MP3 Record.

**MP3 Recording:** The FX2 mixer can record MP3's at a sample rate of 48k and bit rates are selectable from 96kbps to 320kbps. The recording bit rate and gain can be adjusted by selecting the CFG button.

**MP3 Playback:** The FX2 mixer can play back MP3's at sample rates of 44.1kHz and 48kHz.

Once in the MP3 File Browse screen, you may select an MP3 file to play. The File Browse screen will only show Directories (marked with “DIR” on the right side of the screen), MP3 files (with the .mp3 extension excluded), and M3U playlist files. (Note: for M3U playlists, all files included in the playlist must be in the same directory in order for files to play correctly)

If you are in the root directory of the device, “[ROOT]” will be displayed at the top of the list. Select a directory to view the files in that directory, or select “[UP DIR]” to back out of a directory. Once an MP3 or M3U file is selected, the MP3 Playback Screen will be shown.

When an MP3 file is finished playing, the player will seek to the next file in the list, or if a playlist is selected it will seek to the next file in the playlist. Once the last file is reached, the player will loop back to the first file in the list. To scroll to a position in the song, spin the right encoder until the progress indicator triangle indicates the desired position, then press the right encoder to set the position.

**Computer Mode:** The USB B port streams 48k sample rate, 24 bit audio to an external computer or other recording device. To activate this mode, navigate to the Digital I/O screen and select Computer Mode. The screen will show a message saying “CHANGE MODE TO COMPUTER MODE?” Select OK to activate Computer Mode or CANCEL to exit this screen. Playback through this port may be assigned to the last stereo channel by pushing the “Input Select” button to the “USB” position. It then may be routed anywhere throughout the console by using the Aux Sends or Bus assignment buttons on that channel strip.

#### **FIRMWARE UPDATE**

From time to time, there will be firmware updates that will address bugs or make performance improvements. To update the mixer to the latest firmware, please go to [www.peavey.com](http://www.peavey.com) for instructions.

## CONNECTIONS

- 48 **Inserts:** These jacks are 1/4" Tip/Ring/Sleeve (TRS) connectors that allow external signal processors to be inserted into the Input Channel signal path. Tip=Send; Ring=Return; Sleeve=Ground. One of the on-board effects processors can be patched to any channel with an Insert.
- 49 **Line (1/4") Inputs:** These jacks are 1/4" balanced (TRS) high-impedance inputs. The tip is the positive input and should be used for unbalanced inputs. It has 20 dB less gain than the XLR input and does not have phantom power available. The Mic and Line inputs should not be used simultaneously.
- 50 **Mic (XLR) Inputs:** XLR balanced inputs optimized for a microphone or other low impedance source. Pin 2 is the positive input. Because of the wide range of gain adjustment, signal levels up to +14 dBu can be accommodated.
- 51 **Stereo (1/4") Inputs:** These 1/4" unbalanced inputs work as a stereo line input using both jacks or as a mono input if the connection is made to the L/Mono input only.
- 52 **Group Inserts:** These jacks are 1/4" TRS connectors that allow external signal processors to be inserted into the Group signal path. Tip=Send; Ring=Return; Sleeve=Ground. One of the on-board effects processors can be patched to any Group Insert.
- 53 **Group Outputs:** These Group Outputs feature 1/4" TRS balanced jacks and provide output signal from the Groups. The output level is set by the Group Level faders (26).
- 54 **Left/Right Outputs:** The Left/Right Outputs feature two 1/4" TRS Z-balanced jacks and two fully balanced XLR outputs. The 1/4" outputs can be used with Tip, Ring, Sleeve (TRS) balanced or Tip, Sleeve (TS) unbalanced connectors. The output level is set by the Master Level faders (40). Both outputs can be used simultaneously.

- 55 **AUX 1 - 6 Outputs:** These AUX Outputs feature 1/4" TRS balanced jacks and provide signal from the Auxiliary Outputs. The output level is set by the AUX Level controls (19, 20).

- 56 **Effects 2 Patch Jack:** This 1/4" TRS jack allows the internal Effects 2 processor to be patched to an Input or Group Insert or to an external device. The tip carries the input (return) signal to the compressor and the ring carries the output (send).

- 57 **EFX 2 Return Jacks:** These 1/4" high-impedance balanced inputs can be used as stereo or individual returns. Designed for effects return, they can also be used as additional stereo inputs. The L/Mono input provides signal to both inputs if no connector is attached to the Right jack. The tip is the positive input for both balanced and unbalanced use.

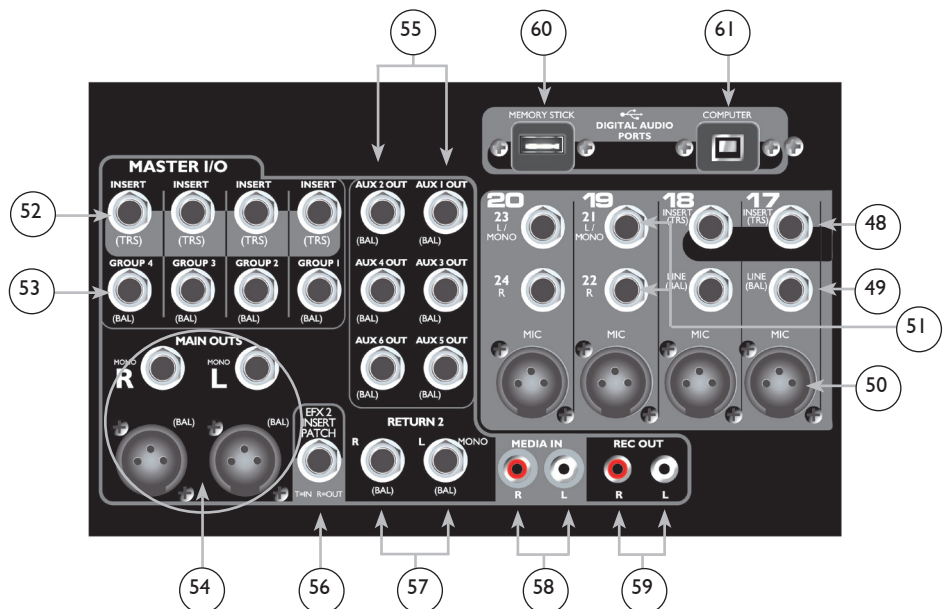



- 58 **Media In Jacks:** The Media Input jacks are set up for a +4 dBu input from a stereo audio media source. The signal feeds the Media In level control (34).
- 59 **Record Output Jacks:** The output jacks can provide a +4 dBu output signal to a stereo recording device. The output level is controlled by the Record Output level control (36).
- 60 **USB Memory Connector:** Use this A-type USB connector to plug in a removable data storage device to read or write MP3- formatted files.
- 61 **USB Computer Connector:** Use this B-type USB connector to connect with a computer.
- 62 **Power Switch:** Pressing the power switch supplies power to the unit.
- 63 **Removable Power Cord:** This receptacle is for the IEC line cord (included) that provides AC power to the unit. Connect the line cord to this connector and to a properly grounded AC supply. Damage to the equipment may occur if an improper line voltage is used (see voltage marking on unit).



**Never remove or cut the ground pin of the line cord plug. The console is supplied with a properly rated line cord. If lost or damaged, replace this cord with one of the proper rating.**

**NOTE FOR UK ONLY:** If the colors of the wires in the mains lead of this unit do not correspond with the colored markings identifying terminals in your plug, proceed as follows: (1) The wire that is colored green and yellow must be connected to the terminal marked by the letter E, or by the Earth symbol, or colored green or green and yellow. (2) The wire that is colored blue must be connected to the terminal that is marked with the letter N, or colored black. (3) The wire that is colored brown must be connected to the terminal that is marked with the letter L or colored red.

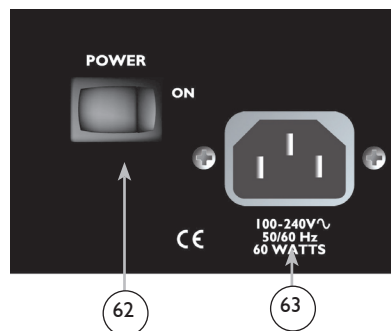

# FX™ 2 Series Specifications

## Inputs

Function	Input Z (Ohms min)	Input Gain Setting	Input Levels			Bal/ Unbal	Connector
			Min*	Nominal**	Max		
Microphone (150 Ohms)	2.2k	Max Gain (60 dB)	-76 dBu	-56 dBu	-40 dBu	Bal	XLR Pin 1 Gnd Pin 2 (+) Pin 3 (-)
		Min Gain (0 dB)	-16 dBu	+4 dBu	+20 dBu		
Line (10 k Ohms)	20k	Max Gain (40 dB)	-56 dBu	-36 dBu	-20 dBu	Bal	1/4" TRS; Tip (+) Ring (-) Sleeve Ground
		Min Gain (-20 dB)	+4 dBu	+24 dBu	+40 dBu		
Stereo Line (direct to L/R)	10k	Max Gain (20 dB)	-26 dBu	-16 dBu	+2 dBu	Unbal	1/4" TS; Tip (+) Sleeve Ground
		Nominal Gain (0dB)	-6 dBu	+4 dBu	+22 dBu		
Stereo Line (via channel)	10k	Max Gain (20 dB)	-36 dBu	-16 dBu	+2 dBu	Unbal	1/4" TS; Tip (+) Sleeve Ground
		Nom Gain (0dB)	-16 dBu	+4 dBu	+22 dBu		
Channel and Group Insert Return	22k	N/A (0dB)	-16 dBu	+4 dBu	+22 dBu	Unbal	1/4" TRS; Tip (send) Ring (return) Sleeve Ground
EFX2 Return	20k	Max Gain (10 dB)	-16 dBu	-6 dBu	+12 dBu	Bal	1/4" TRS; Tip (+) Ring (-) Sleeve Ground
		Nom gain (0dB)	-6 dBu	+4 dBu	+22 dBu		
Media In	10k	Max Gain (10dB)	-16 dBu	-6 dBu	+10 dBu	Unbal	RCA Jacks
		Nom Gain (0db)	-6 dBu	+4 dBu	+20 dBu		

0 dBu=0.775 V (RMS)

\* Min Input Level (sensitivity) is the smallest signal that will produce nominal output (+4 dBu) with channel and master faders set for maximum gain.

\*\* Nominal settings are defined as all controls set at 0 dB (or 50% rotation for rotary controls) for nominal output. Microphone gain control is as specified.

## Outputs

Function	Min Load Z (Ω)	Output Levels		Bal/ Unbal	Connector
		Nominal	Max		
Master Left/Right	600	+4 dBu	+22 dBu	Bal	XLR Pin 1 Gnd Pin 2 (+), Pin 3 (-)  1/4" TRS; Tip (+), Ring (-) Sleeve Ground
		+4 dBu	+22 dBu		
Groups 1-4 and Aux 1-6	600	+4 dBu	+22 dBu	Bal	1/4" TRS; Tip (+), Ring (-) Sleeve Ground
Record Out	2k	+4 dBu	+22 dBu	Unbal	RCA Jacks
Channel and Group Insert Send	600	+4 dBu	+22 dBu	Unbal	1/4" TRS; Tip (send), Ring (return) Sleeve Ground
Headphone	8	+4 dBu	+22 dBu	Unbal	1/4" TRS; Tip (left), Ring (right) Sleeve Ground

0 dBu=0.775 V (RMS)

## Gain

Mic Input Gain Adjustment Range:	0 dB to +60 dB
Mic Input to Left/Right Balanced Output	80 dB (max gain)
Line Input Gain Range:	-20 dB to +40 dB
Line Input to Left/Right Balanced Output	60 dB (max gain)
Stereo Line Input Gain Range:	-∞ to +20 dB
Stereo Line Input to Left/Right Balanced Output	+30 dB direct to L/R output - +40 dB via channel (max gain)

## Frequency Response

Mic Input to Left/Right Output 20 Hz to 20 kHz 0 dB/-1 dB

## Total Harmonic Distortion & Noise

0.01% 20 Hz to 20 kHz Mic to Left/Right Output	(22 Hz to 22 kHz BW)
0.005% Mic Pre-amp	(22 Hz to 22 kHz BW)

## Hum and Noise

Output	Residual Noise	S/N Ratio (Ref: +4dBu)	Test Conditions
Master Left/Right	-100 dBu	104 dB	Master Fader Down, Channel Levels Down Master Fader Nominal, Channel Levels Down Master Fader Nominal, Channel Faders Nominal, Panned Odd Channels (left), Even Channels (right)
	-82 dBu	86 dB	
	-80 dBu	84 dB	
Groups 1-4	-98 dBu	102 dB	Master Fader Down, Channel Levels Down Master Fader Nominal, Channel Levels Down Master Fader Nominal, Channel Faders Nominal Panned Odd Channels (left), Even Channels (right)
	-90 dBu	94 dB	
	-83 dBu	87 dB	
Aux 1-6	-101 dBu	105 dB	All controls off
	-81 dBu	85 dB	All channel sends nominal, masters nominal

(Hum and noise measurements: 22 Hz to 22 kHz BW)

## Equivalent Input Noise (EIN)

-129 dBu (Mic input terminated with 150 Ohms)

## Crosstalk/Attenuation

Adjacent Input Channels (1 kHz) -70 dB typical  
Left to Right Outputs (1 kHz) -70 dB typical

Mute Button Attenuation (1 kHz) -80 dB typical  
Channel Fader Kill (1 kHz) -80 dB typical

## Common Mode Rejection Ratio (Mic Input)

-50 dB minimum (20 Hz to 20 kHz)  
-60 dB typical @ 1 kHz

## Phantom Power

+48 volts

## Signal/Clip Indicators

Yellow: -20 dBu

Red: 2 dB below clipping

## Dimensions

**FX2 16** : 8" h x 19.0" w x 20.25" d on table top

16.7" wide without rack ears

(20.32cm x 48.3cm x 51.44cm on table top)

(42.4cm wide without rack ears)

12RU (20") x 19.0" x 8" in equipment rack;

7" behind rack

(44.3cm x 48.3cm x 20.32cm in equipment rack)

(17.78cm behind rack)

**FX2 24**: 8" high x 24.65" wide x 21.25" deep

(20.32cm x 62.6cm x 53.975cm)

**FX2 32**: 8" high x 32.75" wide x 21.25" deep

(20.32cm x 83.185cm x 53.975cm)



### Installation Note, Ventilation:

This unit must have the following clearances from any combustible surface: top: 8", sides: 12", back: 12"

## Weight

FX2 16: 22 lbs. (10.0 kg)

FX2 24: 25 lbs (11.4 kg)

FX2 32: 30 lbs. (13.6 kg)

## Power Requirements

FX2 16: 100-240 VAC 50/60 Hz 40 watts nominal

FX2 24: 100-240 VAC 50/60 Hz 55 watts nominal

FX2 32: 100-240 VAC 50/60 Hz 60 watts nominal

Test Conditions: 120 VAC 60 Hz maintained throughout testing

*Features and specifications are subject to change without notice.*

Peavey Electronics Corporation • 5022 Hartley Peavey Dr • Meridian, MS 39305  
(601) 483-5365 • FAX (601) 486-1278 • www.peavey.com © 2012 EX000165

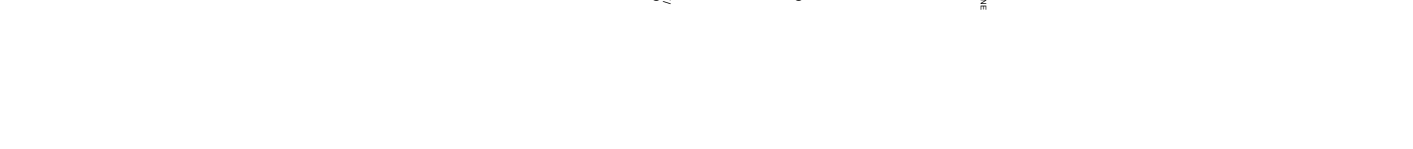
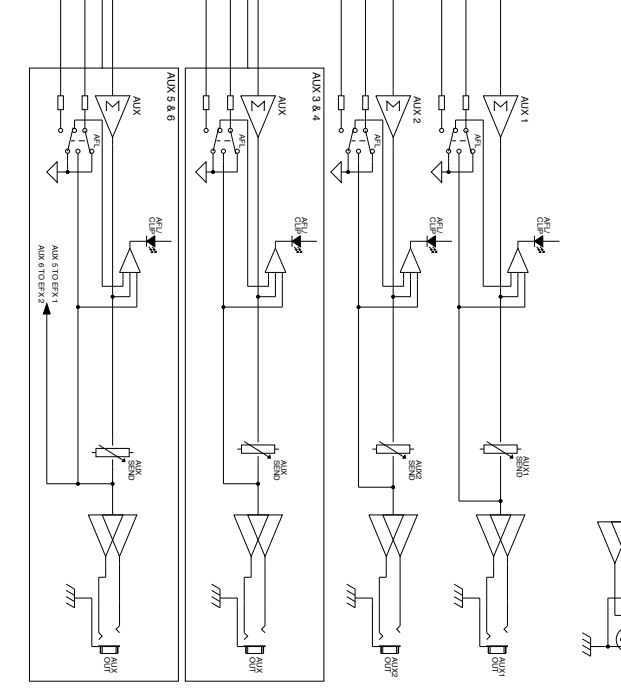
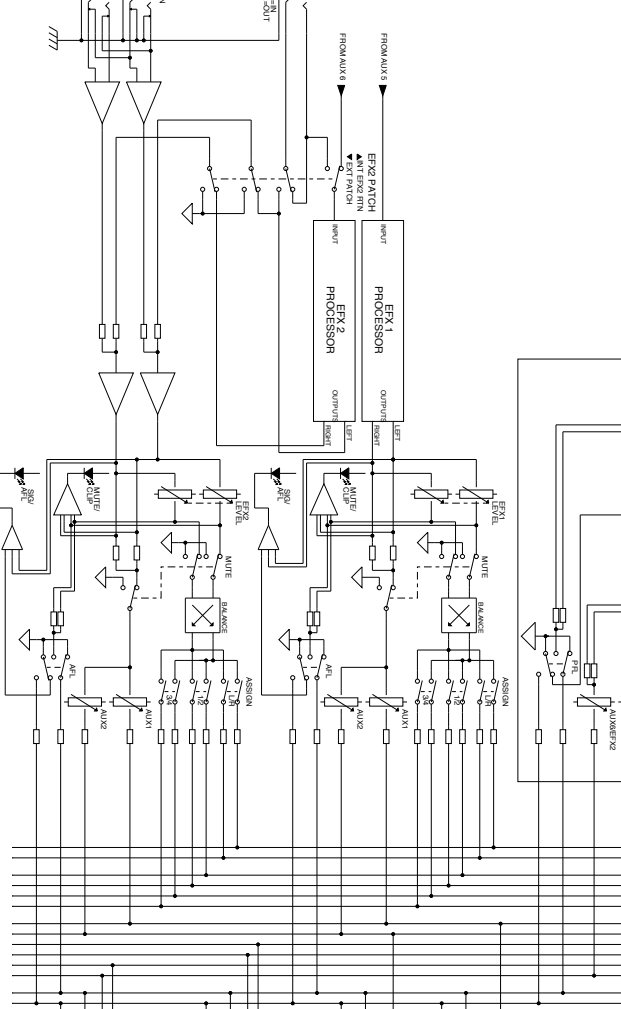
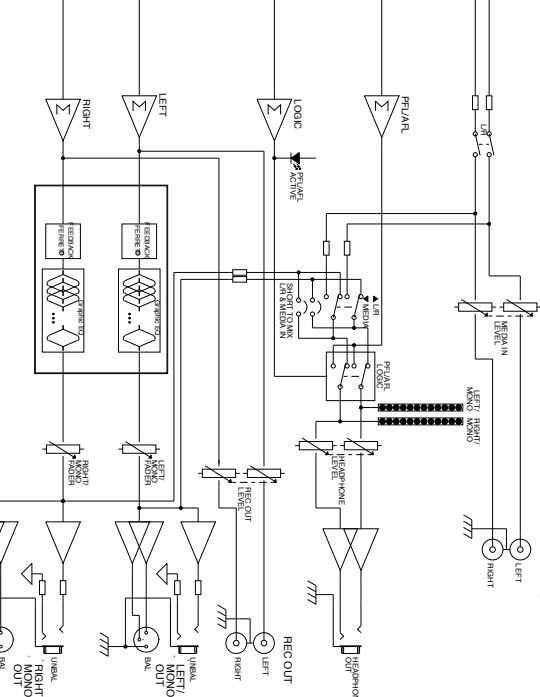
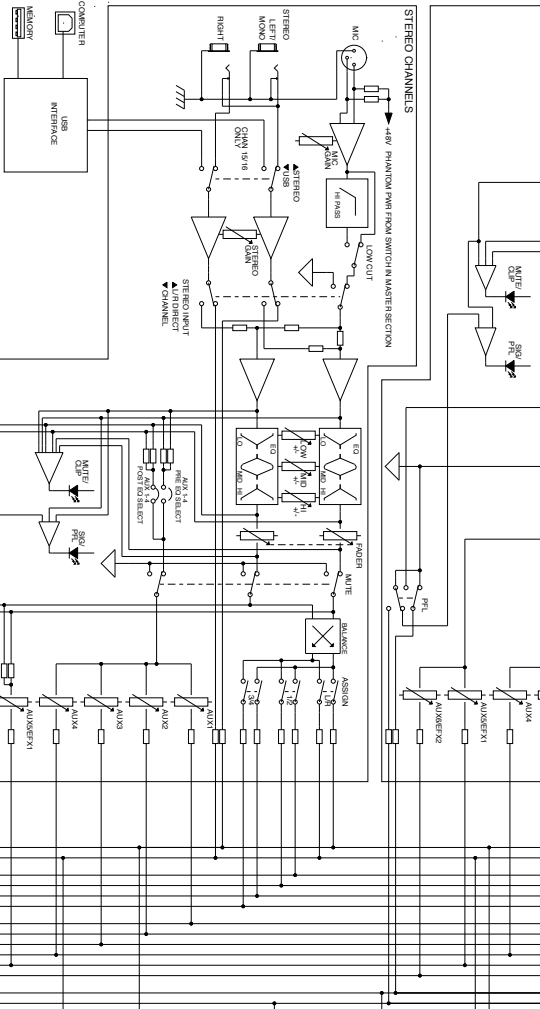
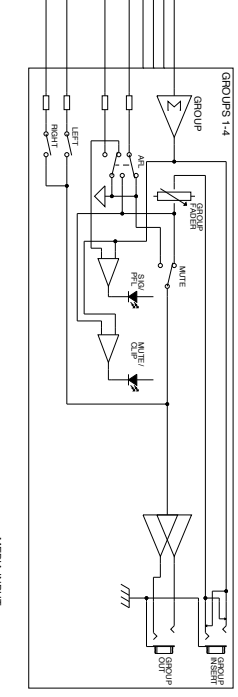
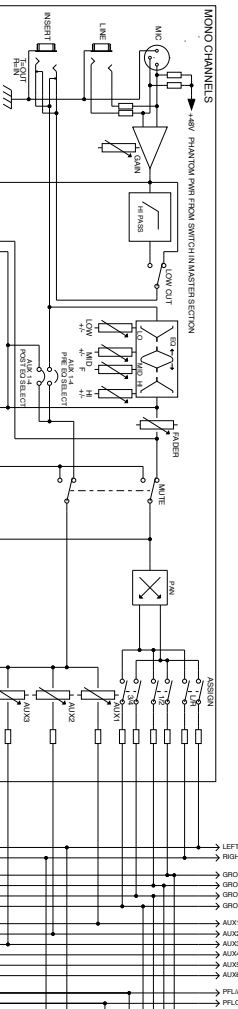

## FX™ 2 à 16, 24 et 32 voies

### Consoles de mixage à 4 bus

Félicitations pour votre achat d'une console de mixage à quatre bus FX™2 à 16, 24 ou 32 voies. Ces consoles de mixage de qualité studio sont conçues pour satisfaire divers besoins et présentent la technologie exclusive de Peavey qui améliore la reproduction en temps réel en studio ainsi que l'enregistrement en studio de projet. La gamme FX™ offre aussi des effets à traitement du signal numérique (DSP) intégrés vraiment pratique pour l'enregistrement en temps réel et l'amplification sonore, alors que les commandes paramétriques vous permettent de peaufiner chaque effet selon vos besoins.

Veuillez lire ce manuel attentivement pour veiller à votre propre sécurité et pour protéger également votre équipement.

### CARACTÉRISTIQUES:

- Préamplificateurs de microphone Silencer™ de conception à double rétroaction de source de courant
- 12 entrées de microphone XLR sur le FX2 16, 20 entrées de microphone XLR sur le FX2 24, 28 entrées de microphone sur le FX2 32
- Deux voies stéréo à affectation directe possible aux canaux G/D
- Égaliseur de voie trois bandes sur toutes les voies d'entrée
- Commande d'extension des moyennes fréquences sur toutes les voies d'entrée mono
- Filtre passe-haut variable sur toutes les voies d'entrée, à coupure à 300 Hz
- Insert sur toutes les voies mono
- Quatre bus intégrés à sorties de groupement direct et à affectation des canaux G/D
- Quatre départs de moniteur par voie, avant commande de volume
- Deux départs d'effets par voie, après commande de volume
- Commande de volume d'écoute (PFL) et de panoramique sur chaque voie
- Détection à points multiples d'écèlement
- Voyants lumineux de présence de signal sur chaque entrée, groupement et retour
- Commutateur de coupure du son (mute) à indicateur lumineux sur chaque entrée, groupement et voie de retour
- Commutateur d'alimentation fantôme de 48 volts
- Double moteur de traitement de signal numérique (DSP), double effets et E/S numériques
- Le traitement en sortie intègre un égaliseur (EQ), des effets de retard et un compresseur/limiteur
- Interface de l'utilisateur graphique à cristaux liquides de grande dimension
- Double port USB
- Diffusion direct du son depuis ou vers votre ordinateur
- Compression MP3 intégrée, enregistrement et lecture en direct à l'aide de dispositif de stockage de donnée amovible USB
- Entrées multimédia à commande de niveau et à affectation de mélange de canaux G/D
- Sortie casque avec commande de niveau
- Prises pour lampe 12 V BNC
- Gradateurs de 100 mm
- Éliminateur automatique de rétroaction - Feedback Ferret

**VOIES D'ENTRÉE MONO**

**1 Gain**  
 Cette commande définit le niveau de fonctionnement nominal de la voie. Le gain d'entrée est réglable sur une large plage (0 dB - 60 dB) pour compenser les voix faibles ou les rythmes très forts. Afin d'obtenir un rapport signal sur bruit maximum, le gain doit être réglé à un niveau correct, avec le gradateur de voie (13) défini à 0. Il doit être réglé en appuyant le commutateur avant commande volume d'écoute PFL (12) et en réglant 0 dB sur le vumètre de sortie. Si le voyant lumineux de saturation s'allume et reste allumé, réduisez le gain.

**2 Lo Cut**  
 Le filtre passe-haut est réglable jusqu'à 300 Hz et il peut être désactivé. Activé, il est en mesure d'améliorer la clarté en éliminant les fréquences basses qui rendent le son de mixage terne. Ce filtre réduit les bruits de scène, de manipulation, de respiration et la puissance des fréquences basses indésirables qui privent de puissance votre système de sonorisation. Tournez entièrement cette commande pour les supprimer du système et récupérer la puissance nécessaire.

**3 Hi EQ**  
 Cette commande de tonalité, de type à commande en dégradé, règle les niveaux des fréquences aiguës ( $\pm 15$  dB à 10 kHz), par conséquent moins de bruit ou plus de netteté sont obtenus.

**4 Mid EQ**  
 Cette commande de tonalité active est de type passe-bande (à écrêtage/coupe-bande) qui modifie la réponse des moyennes fréquences de  $\pm 15$  dB dans une plage de 100 Hz à 5 kHz. La fréquence centrale est définie par la commande de moyennes fréquences (5).

**5 Mid Freq**  
 Cette commande détermine la fréquence centrale de la commande d'égalisation des moyennes fréquences (4). La fréquence centrale du filtre passe-bande est réglable de 100 Hz à 5 kHz.

**6 Low EQ**  
 Cette commande de tonalité de type à correction en dégradé règle les niveaux des fréquences basses ( $\pm 15$  dB à 70 Hz), en ajoutant de la profondeur aux signaux plats ou de la clarté aux signaux trop épais.



**Attention : Une amplification excessive des fréquences basses accroît la consommation électrique et la possibilité d'endommager les enceintes.**

**7 Départs AUX 1-4**  
 Ces commandes transmettent le signal avant commande de volume, après égalisation de la voie à chacun des quatre bus auxiliaires. Ces bus sont normalement utilisés pour les départs de moniteur ou pour alimenter d'un mixage séparé un équipement externe. Ce sont des cavaliers internes qui peuvent être configurés afin de modifier le point du départ à la pré-égalisation. Le gain d'unité est défini sur la position centrale jusqu'à 6 dB de gain en position complètement tourné à droite.

**8 Départs AUX 5-6/EFX 1-2**  
 Ces commandes transmettent le signal après commande de volume de la voie à chacun des deux bus (à effets) auxiliaires. Ces bus sont normalement utilisés pour les départs d'effets ou pour alimenter les processeurs d'effets internes. Le gain d'unité est défini sur la position centrale jusqu'à 6 dB de gain en position complètement tourné à droite.

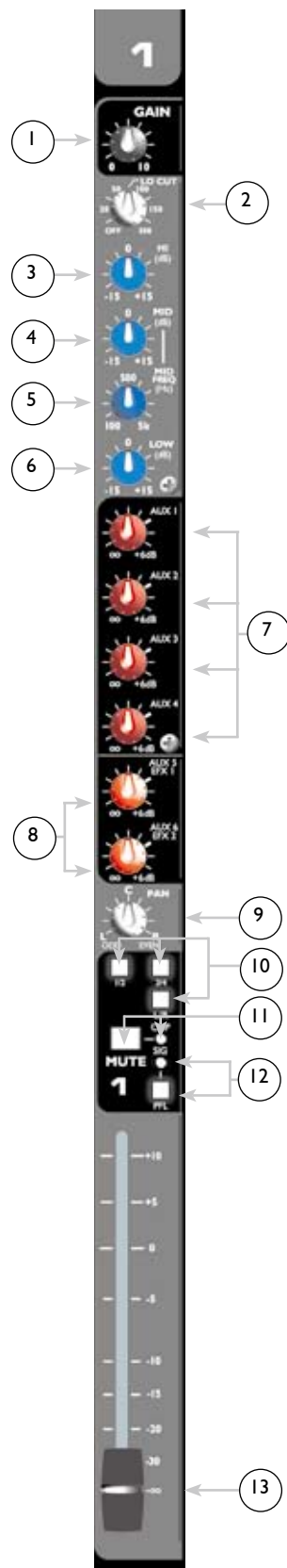

**9 Pan**  
 Cette commande détermine la position du signal par rapport à l'affectation des bus de groupement 1-4 et G/D. Tourner la commande dans le sens antihoraire augmente la quantité de signal envoyée au canal G et aux groupements de numéro impair, tourner la commande dans le sens horaire augmente la quantité de signal envoyée au canal D et aux groupements de numéro pair. Par exemple, avec le commutateur d'affectation de bus de voie (10) positionné à moitié, tourner la commande dans le sens antihoraire augmente la quantité de signal envoyée au groupement 1, alors que la tourner dans le sens horaire augmente la quantité de signal envoyée au groupement 2. La position centrale transmet la même quantité de signal à chacun des groupements.

**10 Commutateurs d'affectation des bus 1/2, 3/4, G/D**  
 Ces commutateurs après commande de volume détermine où le signal de voie est envoyé. Par exemple, pour envoyer un signal aux groupements 1 et 2, enfoncez le bouton 1/2. La commande PAN (9) détermine le niveau de signal qui est envoyé à chaque bus de signal.

**11 Commutateur Mute/Voyant lumineux de saturation-coupage du son**  
 Ce commutateur coupe le son de tous les départs auxiliaires, de groupement et de canaux G/D de la voie correspondante. Ce commutateur est accompagné d'un voyant lumineux rouge qui s'allume quand le son de la voie est coupé. Quand le bouton MUTE est désengagé, le voyant lumineux fonctionne comme un indicateur d'écrêtage qui s'allume à 2 dB en-dessous de la saturation. La coupure du son de la voie n'empêche pas au signal avant commande de volume d'écoute d'être transmis au mixage avant/après commande de volume quand le commutateur PFL (12) est engagé.

**12 Commutateur PFL /Voyant lumineux de signal-avant commande de volume**  
 Ce commutateur amène le signal avant commande de volume de la voie au mixage avant/après commande de volume. Quand le bouton PFL est engagé, le signal de la voie peut être écouté à l'aide des écouteurs et/ou contrôlé avec l'indicateur lumineux avant/après commande de volume d'écoute. Un voyant jaune dans la section principale clignote pour indiquer que le signal, sur l'indicateur lumineux du principal et en sortie casque à écouteurs, est avant commande de volume d'écoute. La sélection PFL autorise l'opérateur à surveiller une voie même si le son de la voie est coupé et est particulièrement pratique pour rester à l'affût de CD ou de cassettes. Quand le bouton PFL est désengagé, le voyant lumineux jaune de la voie fonctionne comme un indicateur de présence de signal (-20 dBu).

**13 Gradateur de voie**  
 Cette commande modifie le niveau de signal de  $-\infty$  à +10 dB et transmet le signal de la voie aux bus G/D, de groupement et aux départs d'effets. Le réglage optimum est sur la position  $\emptyset$  (gain d'unité).

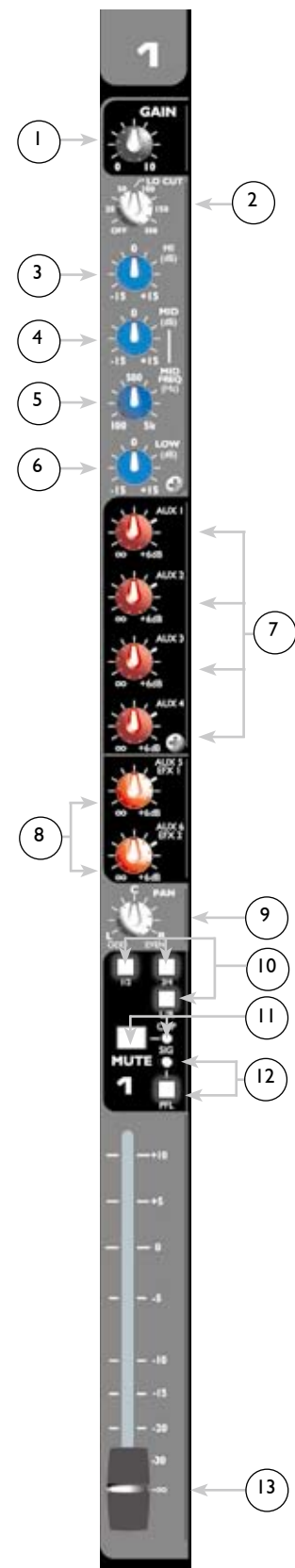



**VOIES D'ENTRÉE STÉRÉO**

**14 Mic Gain**  
 Cette commande définit le niveau de fonctionnement nominal de l'entrée de microphone (XLR) de la voie. Le gain de microphone est réglable sur une large plage (0 dB - 60 dB) pour compenser les voix faibles ou les rythmes très forts. Afin d'obtenir un rapport signal sur bruit maximum, le gain doit être réglé à un niveau correct, avec le gradateur de voie (13) défini à 0. Le gain de microphone doit être réglé en appuyant le bouton avant commande volume d'écoute PFL (12) et en réglant 0 dB sur le vumètre de sortie. Si le voyant lumineux de saturation s'allume et reste allumé, réduisez le gain.

**15 Stereo Gain**  
 Cette commande définit le niveau de fonctionnement nominal de l'entrée de ligne stéréo (prises de 6,5 mm) de la voie. Le gain stéréo est réglable sur une plage suffisante (-∞ à +20 dB) pour s'adapter à presque tous les niveaux d'entrée. Il agit avec le commutateur G/D-VOIE (16) pour amener le signal stéréo directement aux bus G/D ou à travers la bande de la voie.

**16 Commutateur G/D-VOIE**  
 Ce commutateur définit l'acheminement du signal d'entrée de ligne stéréo (prises de 6,5 mm). Quand le commutateur est *désengagé*, le signal d'entrée de ligne stéréo est amené directement aux bus G/D, par dérivation de la bande de la voie. Dans ce mode, le signal d'entrée de microphone (XLR) est amené au travers de la voie. Quand le commutateur est *engagé*, le signal d'entrée de ligne stéréo est amené au travers de la voie et le signal d'entrée de microphone n'est plus relié. Le niveau de signal est commandé par la commande de gain stéréo (15).

**17 Sélection d'entrée stéréo-Commutateur USB**  
 Ce commutateur sélectionne le signal d'entrée qui alimente l'entrée de ligne stéréo de la seconde voie stéréo. Quand le commutateur est *désengagé*, le signal des entrées de ligne stéréo est amené à la commande de gain stéréo (15). Quand le commutateur est *engagé*, le signal du dispositif relié à l'un des ports (60-61) est amené à la commande de gain stéréo (15).

**18 Mid EQ**  
 Pour les voies d'entrée stéréo, cette commande de tonalité active est de type passe-bande (à écrêtage/ coupe-bande) et elle modifie la réponse des moyennes fréquences de ±15 dB à une fréquence centrale de 850 Hz.

**Voies d'entrée Stéréo Uniquement**

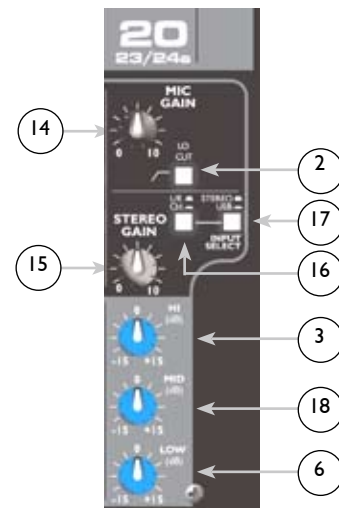

**SECTION PRINCIPALE**

**19 Auxiliary Masters 1-4**  
 Cette commande fixe le niveau de sortie des mixages AUX 1-4 et est réglable de -∞ à +6 dB.

**20 Auxiliary Masters 5-6**  
 Elle fixe le niveau de sortie des différents mixages AUX 5-6 et est réglable de -∞ à +6 dB. Ces signaux sont aussi envoyés respectivement aux processeurs d'effets internes EFX1 et EFX2.

**21 Commutateur AFL/Voyant lumineux de saturation-après commande de volume**  
 Ce commutateur redirige le signal après commande de volume (AFL) sur la sortie casque (37) et active le voyant lumineux avant/après commande de volume. Le voyant lumineux rouge adjacent s'allume pour indiquer la sélection. Si la commande après commande de volume (AFL) n'est pas sélectionnée, la fonction du voyant lumineux est d'indiquer la saturation. La sélection de la commande AFL permet de contrôler les principaux AUX avec l'indicateur de niveau PFL/AFL en entier ainsi que d'autoriser l'opérateur à écouter la sortie.

**22 Commutateur Phantom Power**  
Ce commutateur applique une tension de -48 V DC à tous les connecteurs d'entrée XLR pour alimenter les microphones à condensateur qui nécessitent une alimentation fantôme. Ce commutateur est encastré dans la console et il est nécessaire d'utiliser un petit "outil" comme la pointe d'un crayon ou d'un stylo pour l'activer. Un microphone dynamique à faible impédance ordinaire comme le PVM™ 22 ne subira pas de dommage. Les entrées de ligne (49 et 50) ne sont pas reliées à l'alimentation de +48 V et sont sûres pour les entrées isolées ou non isolées. Un voyant lumineux adjacent s'allume quand l'alimentation fantôme est active.

**Attention :**  
Si l'alimentation fantôme est utilisée, ne pas brancher des microphones dynamiques, non isolés ou d'autres dispositifs aux entrées XLR (Certains récepteurs sans fil peuvent s'endommager. Consultez leurs manuels).

**Remarque :**  
Assurez-vous que les gradateurs de niveau principal (40) sont complètement baissés lors de la commutation de l'alimentation fantôme et lors du branchement des microphones aux entrées afin d'éviter des craquements qui pourraient affectés les haut-parleurs.

**23 Commutateurs d'affectation de bus, gauche, droit**  
Ces commutateurs après commande de volume déterminent où le signal de mixage de groupement est envoyé. Par exemple, si chaque microphone de chaque caisse est assigné au groupement 1, enfoncer le bouton gauche transmet le mixage de la caisse au bus gauche et à la sortie gauche (54) du panneau arrière.

**24 Commutateur Mute/Voyant lumineux de saturation-coupeure du son**  
Ce commutateur coupe le son du départ du groupement respectif de la voie du groupement. Ce commutateur est accompagné d'un voyant lumineux rouge qui s'allume quand le son du groupement est coupé. Quand le bouton Mute est désengagé, le voyant lumineux fonctionne comme un indicateur d'écrêtage qui s'allume à 2 dB en-dessous de la saturation.

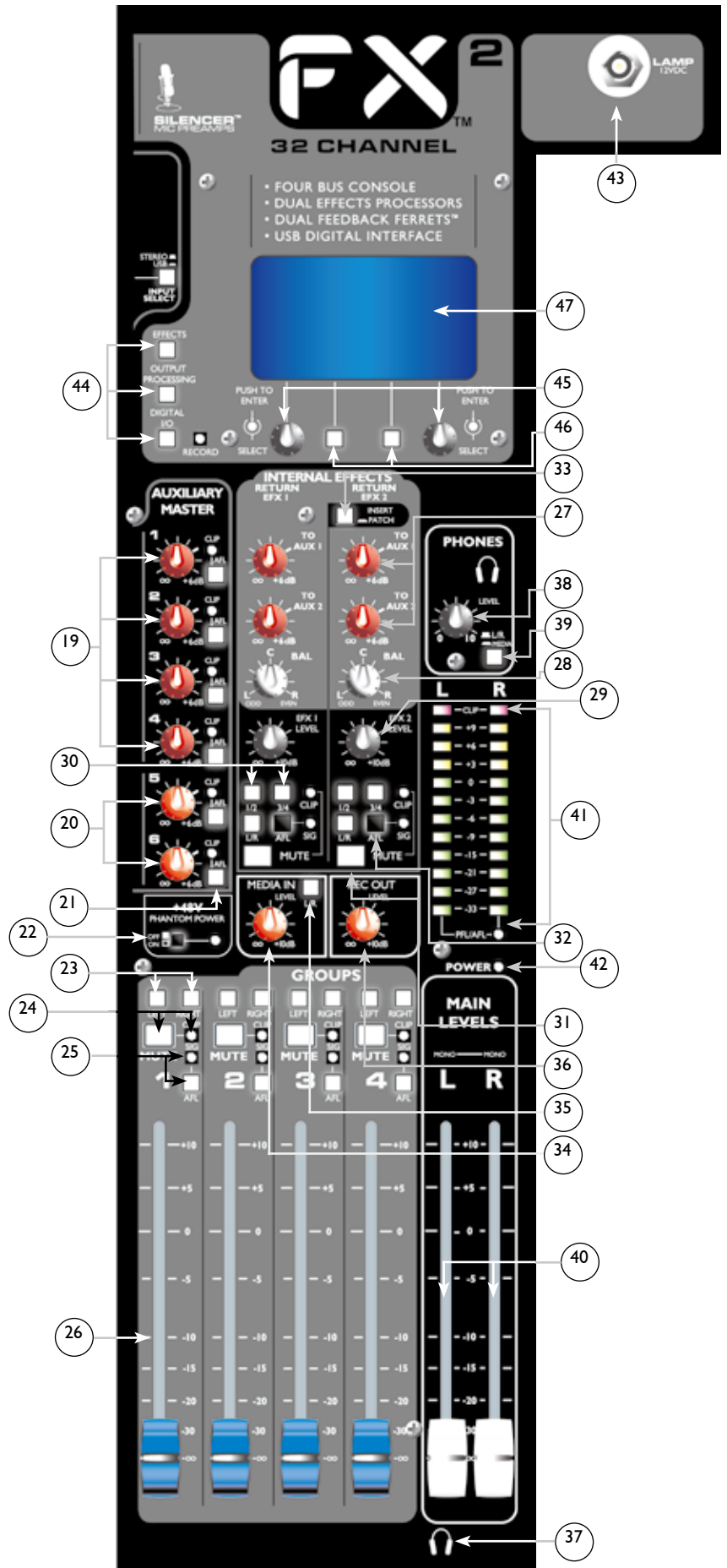

- 25 **Commutateur AFL/Voyant lumineux de signal-après commande de volume**  
Ce commutateur relie le signal après commande de volume du groupement au mixage avant/après commande de volume. Quand le bouton AFL est *engagé*, le signal du groupement peut être écouté à l'aide des écouteurs et/ou contrôlé avec l'indicateur lumineux avant/après commande de volume d'écoute. Un voyant jaune dans la section principale clignote pour indiquer que le signal, sur l'indicateur lumineux du principal et en sortie casque à écouteurs, est le mixage avant/après commande de volume d'écoute. Quand le bouton AFL est désengagé, le voyant lumineux jaune du groupement clignote pour indiquer la présence de signal (-20 dBu).
- 26 **Gradateur de groupement**  
Cette commande modifie le niveau de signal de  $-\infty$  à +10 dB et elle transmet le signal du groupement aux bus gauche et/ou droit, et aux prises de sortie de groupement (53). Le réglage optimum est sur la position  $\emptyset$  (gain d'unité).
- 27 **Commandes TO AUX 1 et TO AUX 2**  
Ces commandes définissent le niveau des signaux respectifs de retour d'effets qui est transmis aux bus AUX respectifs, permettant aux musiciens/chanteurs d'entendre les effets internes et/ou externes sur leurs moniteurs.  
REMARQUE : en raison de la création d'une boucle de rétroaction électronique, n'utilisez pas les départs AUX 1 ou 2 car la liaison vers l'équipement externe doit être retournée au mixage AUX correspondant (1 ou 2).
- 28 **BALANCE**  
Cette commande détermine la position du signal de retour d'effets par rapport à l'affectation des bus de groupement 1-4 et G/D. Tourner la commande dans le sens antihoraire (vers la gauche) transmet plus de signal à la sortie GAUCHE et aux GROUPEMENTS numérotés impair, la tourner dans le sens horaire (vers la droite) transmet plus de signal à la sortie DROITE et aux GROUPEMENTS numérotés pair. La position centrale transmet la même quantité de signal à chacun.
- 29 **Commande de niveau EFX**  
Cette commande définit le niveau du signal de retour des effets transmis aux bus affectés. Elle fonctionne de façon similaire aux gradateurs de voie (13).
- 30 **Commutateurs d'affectation des bus 1/2, 3/4, G/D**  
De la même façon que les commutateurs d'affectation de voie, ces boutons définissent l'affectation de bus du signal de retour d'effets. Ils déterminent où le signal est envoyé.
- 31 **Commutateur Mute/Voyant lumineux de saturation-coupure du son**  
Ce commutateur coupe le retour d'effets respectif qui est à transmettre aux bus. Ce commutateur est accompagné d'un voyant lumineux rouge qui s'allume quand le retour d'effets est coupé. Quand le bouton Mute est *désengagé*, le voyant lumineux fonctionne comme un indicateur d'écrêtage qui s'allume à 2 dB en-dessous de la saturation.
- 32 **Commutateur AFL/Voyant lumineux de signal-après commande de volume**  
Ce commutateur relie le signal après commande de volume du retour d'effets au mixage avant/après commande de volume. Quand le bouton AFL est *engagé*, le signal de retour d'effets peut être écouté à l'aide des écouteurs et/ou contrôlé avec l'indicateur lumineux avant/après commande de volume d'écoute. Un voyant jaune dans la section principale clignote pour indiquer que le signal, sur l'indicateur lumineux du principal et en sortie casque à écouteurs, est le mixage avant/après commande de volume d'écoute. Quand le bouton AFL est *désengagé*, le voyant lumineux jaune du retour d'effets clignote pour indiquer la présence de signal (-20 dBu).
- 33 **Commutateur de liaison Effects 2**  
Ce commutateur définit si le processeur d'effets 2 sera utilisé dans le retour 2 ou sera relié à une voie d'entrée ou à un point d'insert de groupement. Il peut aussi être utilisé pour réaliser une fonction de dérivation. Quand le processeur d'effets est affecté au retour EFX 2, la prise d'E/S (56) est mise en dérivation. De la même façon, quand le processeur d'effets est relié de façon externe, seules les prises de retour stéréo externe (57) sont utilisées pour retourner un signal.
- 34 **Commande de niveau Media In**  
Elle commande le niveau du signal d'entrée multimédia des prises RCA (58) aux bus gauche et droit quand le commutateur G/D (35) est *engagé*.

35

### Commande G/D Media In

Elle amène le signal d'entrée multimédia aux bus gauche et droit.

36

### Commande Record Out

Elle commande le niveau de sortie d'enregistrement du signal de sortie principale gauche et droit avant commande de volume.



Quelle que soit la position du commutateur multimédia G/D (39), quand l'un des commutateurs avant/après commande de volume d'écoute sur le mélangeur est activé, cet indicateur fournit le niveau de signal transmis aux bus avant/après commande de volume d'écoute. L'indicateur avant/après commande de volume clignote si un des deux modes (avant ou après commande de volume) est sélectionné.

37

### Prise de sortie de casque

La sortie casque est une prise TRS de 6,5 mm (Pointe = gauche, Anneau = droit, Manchon = masse). Le signal transmis à cette sortie est normalement le mixage gauche/droit. Si le commutateur multimédia G/D (39) est engagé, le signal d'entrée multimédia est sélectionné et contrôlé à travers les écouteurs. Un bouton avant ou après commande de volume activé (signalé par un voyant lumineux jaune clignotant) commute le moniteur de prise de sortie casque sur le signal sélectionné.

38

### Niveau de casque à écouteurs

Cette commande règle le niveau de sortie de casque. Afin d'éviter de détériorer votre ouïe, assurez-vous de tourner entièrement la commande dans le sens antihoraire avant d'utiliser le casque. Tournez doucement la commande dans le sens horaire jusqu'à ce que le niveau d'écoute soit convenable. Normalement, le signal du casque est le signal gauche/droit. Si le commutateur multimédia G/D (39) est engagé, le signal d'entrée multimédia est sélectionné et contrôlé à travers les écouteurs. Un bouton avant ou après commande de volume activé (signalé par un voyant lumineux jaune clignotant) commute le monitoring du niveau de casque sur le signal sélectionné.

39

### Commutateur L/R-Media

Cette commande sélectionne le signal qui est contrôlé à travers les écouteurs. Quand elle est *désengagée*, le signal après commande de volume gauche/droit principal est sous surveillance. Quand elle est *engagée*, le signal après commande de volume d'entrée multimédia est sous surveillance.

40

### Gradateurs Master Level

Les gradateurs principaux commandent les niveaux transmis aux sorties principales gauche/droite (54). Les meilleurs résultats sont obtenus quand ces commandes sont réglées proche du point 0.

41

### Indicateurs de niveau gauche/droit - PFL/AFL

Ces indicateurs précisent graphiquement le niveau du signal sélectionné par le commutateur G/D-Multimédia (39). Quand le commutateur est *engagé*, ces indicateurs montrent la valeur de niveau après commande de volume de l'entrée multimédia. Quand la commande est *désengagée*, ces indicateurs montrent le niveau des sorties principales gauche et droite. Le signal est échantillonné aux gradateurs après le principal et à la somme d'amplification pour le monitoring de l'écrtage à travers la section gauche/droite. L'indicateur lumineux d'écrtage s'allume quand l'un des niveaux de la chaîne de signal approche la saturation (-2 dB).  
REMARQUE : Le voyant lumineux d'écrtage peut s'allumer avant le reste du tableau indiquant que la somme d'amplification a atteint la saturation.

42

### Voyant lumineux Power

Ce voyant lumineux indique que l'unité est alimentée par l'alimentation secteur, que le commutateur d'alimentation est sur la position on, et que l'unité fonctionne correctement.

43

### Lampe 12 V DC

Ces sorties sont prévues pour alimenter les lampes à col de cygne comme la lampe Peavey ML-1.

## PROCESSEUR NUMÉRIQUE

44

### Commutateur de sélection de page (A-B-C)

Utilisez ces trois commutateurs pour sélectionner la page de processeur numérique souhaité qui est indiquée sur l'interface graphique à cristaux liquides de l'utilisateur (47) et commandée par les boutons-codeurs (45) et les commutateurs souples (46).

45

**Boutons-codeurs logiciels**

Ces boutons-codeurs modifient les paramètres sélectionnés indiqués sur l'écran (47).

46

**Commutateurs logiciels**

Ces commutateurs permettent la sélection des fonctions indiquées sur l'écran.

47

**Écran à cristaux liquides**

L'écran à cristaux liquides présente tous les menus disponibles de configuration.

**ARÈNE DE TRAITEMENT NUMÉRIQUE**

Ce paragraphe fournit un bref aperçu des capacités de traitement numérique de votre nouvelle console de mixage FX™2. Alors que vous pouvez vous attendre à obtenir d'incroyable de résultat en suivant ce guide, maîtriser l'art du traitement numérique ne s'obtient qu'avec l'expérience. Gardez à l'esprit que, tant que vous n'avez pas confirmé vos modifications en appuyant sur "Save" (Sauvegarder), aucune altération des préréglages n'est prise en compte. Les ingénieurs Peavey ont programmé votre console de mixage avec une variété de préréglages communément utilisés, directement prêts à l'emploi. Malgré tout, votre console de mixage FX 2 atteindra uniquement son plein potentiel de traitement numérique qu'avec l'expérience que vous acquérez. Revoyez la procédure ci-dessous et commencez à explorer le monde du mixage numérique au-delà des préréglages d'usine.

**Effets:** La section d'effets de la console de mixage FX est munie de deux processeurs d'effets discrets, chacun en mesure d'enchaîner deux (2) effets différents simultanément. EFX1 (côté gauche de l'écran) est amené en permanence au départ Aux5/EFX1 et au bus de retour. EFX 2 (côté droit de l'écran) est amené au bus Aux6/EFX2, mais peut être amené de la prise de liaison EFX2 sur le panneau arrière et amené à l'insert d'une simple voie ou inséré dans un groupement/bus. Les effets qui modifient l'amplitude comme les compresseurs, les limiteurs, les portes de bruit, les modules d'expansion et les dés-seurs, utilisés de façon individuelle, sonnent mieux quand ils sont insérés dans les voies ou les bus.

Alors qu'ils sont modifiables, les versions personnelles ne sont pas mémorisables aux positions 0 à 49. Les préréglages 50 à 99 correspondent aux préréglages de l'utilisateur, les préréglages modifiés et/ou personnalisés peuvent être renommés et sauvegardés aux emplacements. Le numéro de préréglage des effets modifiés et non sauvegardés est suivi d'un "\*".

**Sélection d'un préréglage d'effets:** Appuyez sur le bouton "Effets" pour activer la fenêtre d'effets. Tournez le bouton-codeur jusqu'à obtenir le numéro de préréglage souhaité dans la fenêtre et appuyez sur le bouton-codeur pour le sélectionner "Select". Le bouton "Select" devient un bouton "Recall". En l'appuyant, vous rappelez le dernier préréglage utilisé. Vous pouvez appuyez le bouton "Edit" pour régler tous les paramètres du préréglage sélectionné. Vous devez sauvegarder "Save" le préréglage pour mémoriser les paramètres modifiés.

**Création d'un préréglage:** Appuyez sur le bouton "Effets" et tournez l'un des boutons de données pour sélectionner un préréglage entre 50 et 99. Appuyez sur "Select" (clignotant) et ensuite sur "edit #".

Appuyez sur le bouton "Type" et l'écran affichera la bibliothèque DSP des effets disponibles. Vous pouvez faire défiler la liste complète en tournant le bouton de données de gauche.

Tournez le bouton de données pour mettre en surbrillance l'effet désiré et appuyez sur "select" pour l'ajouter.

Sélectionnez un "style" depuis les modèles disponibles. Appuyez sur "select" pour le choisir et ensuite sur "back" pour revenir à la page principale ... ou ... pour choisir un autre bloc d'effet et enfin répéter la procédure.

Appuyez sur "edit" pour régler les paramètres des types d'effets.

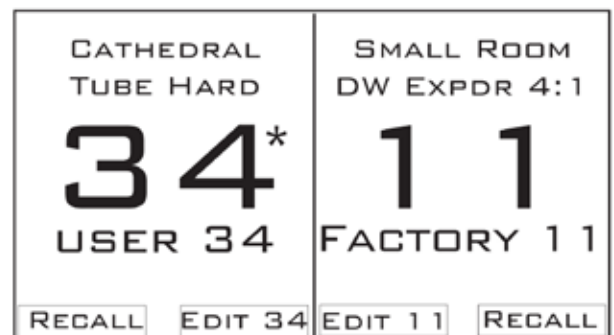



Faites défiler les paramètres avec le bouton de gauche et réglez les valeurs avec le bouton de droite. Faites tourner le bouton-codeur de gauche pour visualiser la liste complète des paramètres disponibles car ils sont plus nombreux que ceux affichés à l'écran. Appuyez sur "back" quand vous avez terminé.

Appuyez sur "save" pour sauvegarder le préréglage. Appuyez sur "back" pour revenir au menu principal.

Si vous avez commis une erreur en modifiant un paramètre pour un effet, vous devez tout recommencer. Le bouton "undo" vous permettra d'annuler la dernière modification des paramètres d'origine, un peu comme la commande "undo" dans un traitement de texte. Pour peaufiner ultérieurement un préréglage personnalisé, deux choix sont possibles : appuyer sur le bouton "back" et recommencer entièrement, ou utiliser simplement les boutons souples (45-46) pour revenir à un simple effet au sein du préréglage. Souvenez-vous que les préréglages d'usine ne sont pas modifiables par l'utilisateur. Si vous choisissez de régler ou de partir d'un préréglage d'usine (ce que nous vous encourageons de faire), vos paramètres sauvegardés seront automatiquement affectés au préréglage personnel inutilisé suivant.



**AVERTISSEMENT :** Quand les préréglages personnalisés et configurables sont sauvegardés, ils remplaceront automatiquement les paramètres courants de ce préréglage À MOINS QUE vous l'affectiez à un nouveau numéro de préréglage. Si vous écrasez les paramètres sauvegardés initiaux, les anciens paramètres ne sont plus récupérables.

**Conseil personnel:** Vous pouvez choisir jusqu'à deux (2) des effets internes et les arranger l'un à la suite de l'autre dans n'importe quel ordre en utilisant une seule instance de chaque effet dans la cascade. Comme ils sont l'un à la suite de l'autre, l'ordre affectera la qualité du son. Des réglages dans les proportions traités/non traités peuvent également faire une grande différence dans le son de l'effet.

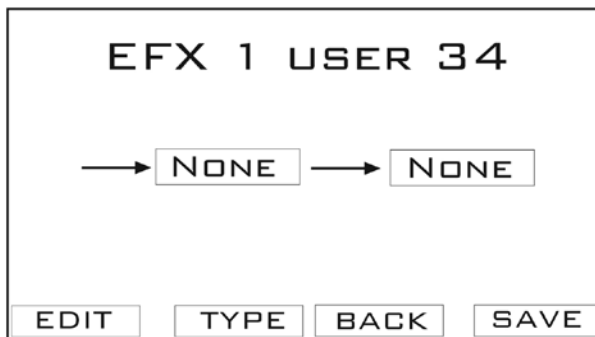

**IMPORTANT:** Quand un signal est traité par un processeur d'effets numériques, un délai se crée. Quand ce même signal retourne à la console de mixage et se combine avec la sortie principale, la faible différence de délai arrive dans un filtre en peigne (de faibles variations de délai sont à la base des effets wah-wah). Pour éviter l'action du filtre en peigne, augmentez simplement le délai en incluant un bloc d'effet comme de la réverbération ou un retard.



Notez que de nombreux effets comme les compresseurs, les limiteurs, les portes de bruit, les chœurs, etc., ne fonctionnent pas bien quand ils sont utilisés seules sur un départ d'effets. Heureusement, la prise de liaison EFX 2 (56) peut être amenée directement dans un insert (48) de n'importe quelle voie ou sous-groupement (inserts de groupement (54)). Reliez simplement la prise de liaison EFX 2 (56) à la prise d'insert souhaitée avec un câble stéréo. Ensuite, appuyez le commutateur de liaison EFX 2 (33) pour activer la liaison. Dans cette configuration, le filtrage en peigne est éliminé parce que seul l'acheminement du signal est réalisé à travers le processeur.

**ASTUCE:** À partir de n'importe quelle fonction de l'arène numérique, vous pouvez revenir simplement à l'écran principal des effets en appuyant le bouton "Effects".

**TRAITEMENT EN SORTIE:**

La gamme de console de mixage Peavey FX intègre un traitement numérique en sortie sur les sorties principales gauche et droite. Le traitement ne peut pas être transféré aux bus auxiliaire.

**Modes:** Les consoles de mixage FX peuvent fonctionner dans l'un des trois (3) modes de sortie.

**Stéréo:** C'est le mode de sortie normal. Dans ce mode, les processeurs de sortie se conduisent de la même façon. De cette façon, ce que vous modifiez est appliqué de manière égale à toutes les voies en même temps.

**Double mono:** Ce mode somme ensemble les bus gauche et droit, après le module Feedback Ferret, pour obtenir une sortie mono simple. Les sorties G et D reçoivent le même signal mono mais il est possible de traiter leur sortie séparément

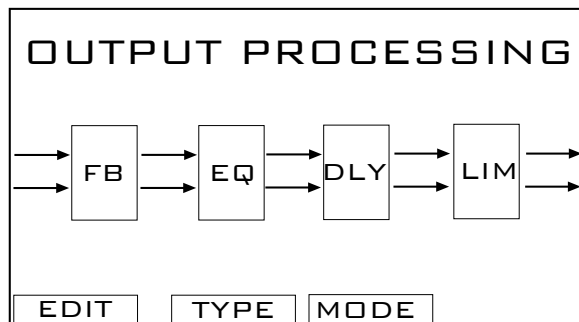

de façon qu'un réglage appliqué à la sortie G n'est pas appliqué à la sortie D. Ceci est d'une grande utilité si les sorties G et D de votre système sont configurées de façon asymétrique (par exemple, un bloc d'enceinte est placé dans un angle et l'autre au milieu d'un mur). Il sera probablement nécessaire une égalisation différente pour chaque enceinte dont la balance est à réaliser. Ce sera également approprié si la sortie attaque un regroupement d'enceinte principale et l'autre sortie attaque une enceinte déportée (ou une autre configuration d'enceinte).

**Mode caisson d'extrêmes graves:** Ce mode associe à nouveau les bus G et D et met en place un étage de filtrage électronique dans la section de sortie. Cet étage de filtrage peut être réglé de façon qu'une sortie (principale gauche) attaque une sortie de reproduction des basses ou des basses extrêmes, et l'autre (principale droite) attaque une sortie principale ou de reproduction des hautes fréquences. Les effets de retard et les limiteurs peuvent être réglés de façon indépendante pour les deux sorties. L'étage de filtrage met en œuvre un ensemble de filtres (24 dB/oct) du 4<sup>ème</sup> ordre et les filtres Butterworth ou Linkwitz-Riley sont sélectionnables. Une compensation du pavillon acoustique CD est disponible pour les pavillons acoustiques à directivité constante.

## MODULES DE PROCESSEUR

### Feedback Ferret:

Appuyez sur le bouton "Output Processing".

Tournez le bouton gauche pour mettre en surbrillance le premier bloc (le bloc Feedback ferret) et sélectionnez-le en appuyant sur le bouton.

Appuyez sur "Type" et utilisez le bouton gauche pour sélectionner "Feedback Ferret". Appuyez-le à nouveau pour choisir entre le mode "Dynamic" et "Static".

**Mode dynamique:** Quand le mode dynamique est activé, il détecte une rétroaction et l'élimine automatiquement. Une fois le filtre de suppression de rétroaction activé, il sera relâché pendant un certain temps pour permettre à d'autres fréquences de rétroaction d'être détectées. Si la rétroaction est suffisamment importante, le filtre de suppression de rétroaction pour cette fréquence se verrouille sur cette position, empêchant que le filtre soit relâché. La seule manière de relâcher le filtre bloqué est de sélectionner "Clear" sur la page "Edit", qui effacera tous les filtres actifs, verrouillés ou non.

**Mode statique:** Au contraire du mode dynamique, le mode statique implique une procédure de configuration et il s'agit du mode conseillé pour supprimer une rétroaction plus robuste. Une fois le mode statique sélectionné, choisissez "Detect" pour commencer la détection d'une rétroaction. Afin de supprimer une rétroaction, elle doit être présente, il est donc recommandé d'augmenter le gain de la console de mixage afin de provoquer une rétroaction. Lorsque la rétroaction est suffisamment présente, un filtre doit s'activer pour la supprimer et le nombre de filtres disponibles doit se décrémenter en conséquence. Une fois que vous êtes satisfait des filtres de suppression de rétroaction, sélectionnez "Back" pour verrouiller ces filtres sur leur position. Une fois terminé, les rétroactions ne seront plus détectées et les filtres en place ne seront pas relâchés tant que la fonction "Detect" est à nouveau sélectionnée. Un groupe de filtres peut être sauvegardé dans la bibliothèque avec un nom et rappelé quand vous jouez à nouveau en ce lieu, même s'il est préférable de répéter cette procédure de configuration car les choses changent toujours un peu.

**Égalisation paramétrique (PEQ):** Mettez en surbrillance la seconde option à partir de la gauche et sélectionnez "type". Vous pouvez appuyer sur le bouton "Lib" pour sélectionner une configuration sauvegardée, ou modifier une configuration existante en naviguant sur l'écran.

Le bouton-codeur gauche sélectionne la bande (1-5) à modifier. Une fois la bande sélectionnée, appuyer sur le bouton gauche vous autorise à régler la fréquence centrale du filtre choisi. Le bouton-codeur de droite permet de basculer entre "bandwidth" et "gain". Les largeurs de bandes entre 0,3 et 2,0 octaves sont au choix ainsi que des niveaux de gain de -12 à +12 dB. Une fois les réglages effectués, vous pouvez les sauvegarder dans la bibliothèque en appuyant le bouton "Lib" et en sélectionnant "Save current settings." Vous pouvez renommer vos réglages en sélectionnant le bouton "name" pour leur donner un nom ou vous pouvez les sauvegarder sous un réglage existant. Sélectionnez un nom ou un réglage libre "free" et appuyez sur "Save".

**Égalisation graphique (GEO):** Mettez en surbrillance la seconde option à partir de la gauche et sélectionnez "type". Faites défiler les options sur "Graphic EQ" et sélectionnez en appuyant le bouton-codeur gauche.

Le bouton-codeur gauche réalise la sélection de la fréquence à modifier et le bouton-codeur de droite permet la sélection du gain, +/-12 dB. Le bouton-codeur gauche réalise également la sélection du potentiomètre le plus à gauche pour le réglage du gain de l'égalisation graphique dans son ensemble. Sélectionner le bouton "Lib" vous autorise à sauvegarder ou à rappeler vos réglages.

**Effet de retard (Delay):** Mettez en surbrillance la troisième option à partir de la gauche pour sélectionner "Delay" et maintenez le bouton "edit" enfoncé pour régler la durée de retard souhaitée. Vous pouvez choisir le bouton "Lib" pour sauvegarder les paramètres courants dans la bibliothèque ou pour les charger de la bibliothèque. Le retard est le plus souvent utilisé quand l'enceinte déportée est placée loin des enceintes principales habituelles. La durée en ms de retard nécessaire est proche de la distance en pied plus 20 ms (de façon qu'une enceinte déportée placée loin des enceintes principales à 100 pieds (30 m) nécessite un retard d'environ 120 ms). Cette opération est habituellement réalisée en mode de sortie "Dual Mono".

Ce retard est vraiment utile en mode "Stéréo" pour ajouter un temps d'attente afin de compenser la distance entre les amplificateurs en régie et les principales enceintes frontales. Il est probablement meilleur de le configurer par rapport au son le plus fort (pic) arrivant de la régie (habituellement la caisse claire). Si la caisse claire est à 12 pieds (3,5 m) du devant de la scène, commencez avec environ 12 ms de retard plus 10-30 ms pour l'effet Haas (donc entre 22 et 42 ms ou selon vos préférences). En configurant la régie au niveau des enceintes principales en salle, une espèce de point de concentration se met en place. Le public entend le son comme s'il provient directement du groupe et non trop directement en provenance du système d'amplification... Ce qui est une bonne chose !

**Limiteur:** Sélectionner cette fonction met en place un limiteur sur les sorties G/D de votre console de mixage FX. Elle permet d'éviter à la console de mixage l'écrêtage ainsi que de saturer le reste de la chaîne de sortie. Appuyez sur "edit" pour régler les paramètres du limiteur en sortie. Le seuil doit probablement être réglé au maximum (+10 dB) et le mode configuré sur "soft knee" dans la plupart des cas. 50 ms de temps d'attaque et 500 ms de relâchement sont des bons points de début mais probablement à ajuster comme nécessaire. Si vous "entendez" l'action en cours du limiteur, alors vous êtes en train d'attaquer trop fortement et vous devez revenir en arrière. Ce limiteur n'est pas destiné à modifier la "forme du son" (utilisez la fonction "compressor" avec les processeurs d'effets). Vous pouvez sauvegarder "save" ou charger "load" les paramètres de la bibliothèque selon vos besoins.

#### **E/S numérique:**

La section d'E/S numérique du mélangeur comprend les fonctions Utility (utilitaire) et USB.

#### **UTILITAIRE (UTILITY)**

**Réglage de l'écran (Screen Adjustment):** Tournez la commande pour régler le contraste de l'écran. Vous pouvez aussi choisir d'inverser les couleurs de l'écran. Appuyez sur le bouton "Save" pour mémoriser vos réglages ou sur "back" pour les ignorer.

**Modifier les paramètres de sécurité (Change Security Setting):** L'utilisateur peut interdire aux autres de modifier les effets, les sorties ou les préréglages d'E/S en sélectionnant les cases à cocher qu'il convient. Une fois une option choisie, un mot de passe sera requis pour modifier le paramètre concerné.

**Modifier le mot de passe (Change Password):** Un mot de passe peut être défini en tournant le bouton-codeur de gauche pour sélectionner un caractère pour chacun des quatre espaces réservés. Une fois le caractère choisi, appuyez le bouton "enter" et validez votre choix. Ce mot de passe sera dès à présent nécessaire pour toute modification des paramètres choisis lors de la configuration de la sécurité "Security settings" ci-dessus. Ce mot de passe sera également nécessaire pour effectuer une réinitialisation aux paramètres d'usine.

**Restaurer les réglages d'usine (Restore Factory Settings) :** permet de réinitialiser tous les paramètres aux valeurs d'usine et efface tous les préréglages et les mots de passe personnels.

#### **USB**

La console de mixage FX2 autorise l'utilisateur à enregistrer ou reproduire des fichiers MP3 directement vers/depuis un lecteur amovible connecté au port USB A. À noter que le port USB B diffuse directement l'entrée ou la sortie audio et est considéré comme une "carte son" par l'ordinateur. La façon dont vous traiter cette sortie dépendra de l'ordinateur que vous utilisez et du logiciel de commande qui est exécuté. **Une seule sortie USB peut être connectée à la fois, et le câble USB B doit être déconnecté avant qu'un dispositif sur le port USB A soit accessible, et vice et versa.**

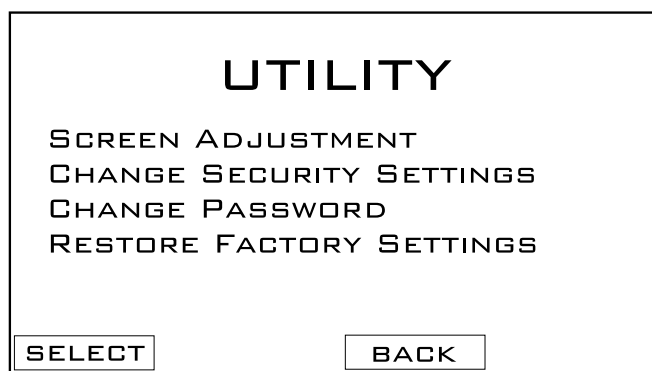



**Mode clé de mémoire (Memory Stick Mode):** Naviguez sur les écrans d'E/S numériques. Sélectionnez "Memory stick", le message "Media not detected, Please Re-insert Memstick" (Périphérique non détecté, veuillez réinsérer une clé mémoire) apparaîtra tant qu'une clé mémoire n'est pas branché au port USB. Une fois la clé mémoire insérée, l'espace disponible sur le lecteur sera calculé. L'opération achevée, un menu apparaîtra autorisant l'utilisateur à sélectionner le fichier MP3 à lire ou à enregistrer.

**Enregistrement MP3 (MP3 Recording):** La console de mixage FX2 enregistre les fichiers MP3 avec un taux d'échantillonnage de 48k et un débit binaire au choix entre 96 kbit/s et 320 kbit/s. Le débit binaire d'enregistrement et le gain sont réglables en sélectionnant le bouton CFG.

**Lecture MP3 (MP3 Playback):** La console de mixage FX2 reproduit les fichiers MP3 avec un taux d'échantillonnage de 44,1 kHz et 48 kHz.

Une fois sur l'écran d'exploration des fichiers MP3, sélectionnez le fichier MP3 de votre choix. L'écran d'exploration des fichiers affichera uniquement les dossiers (marqués par "←DIR→" sur le côté droit de l'écran), les fichiers MP3 (sans l'extension .mp3) et les fichiers de liste d'écoute M3U. (Remarque : pour les listes d'écoute M3U, tous les fichiers de la liste doivent être dans le même dossier afin de les lire correctement)

Si vous êtes dans le dossier racine du dispositif, "ROOT" sera affiché en haut de la liste. Sélectionnez un dossier pour voir les fichiers présents, ou sélectionnez "[UP DIR]" pour revenir au dossier précédent. Une fois un fichier MP3 ou M3U choisi, l'écran de lecture MP3 sera affiché.

Quand la lecture d'un fichier MP3 est terminée, le lecteur passe au fichier suivant de la liste ou si une liste d'écoute est choisie, il passe au prochain fichier de la liste. Une fois le dernier fichier atteint, le lecteur reprend la lecture du premier fichier de la liste. Pour se déplacer dans la chanson, faites tourner le bouton-codeur de droite jusqu'à ce que le triangle, indicateur de progression, atteigne la position souhaitée, ensuite appuyez sur le bouton-codeur de droite pour valider la position.

**Mode ordinateur (Computer Mode):** Le port USB B diffuse avec un taux d'échantillonnage de 48k, un son sur 24 bits vers un ordinateur externe ou un autre dispositif d'enregistrement. Pour activer ce mode, naviguez sur l'écran d'E/S numérique et sélectionnez le mode ordinateur. L'écran affichera un message disant "CHANGE MODE TO COMPUTER MODE?" (PASSER EN MODE ORDINATEUR?) Sélectionnez OK pour activer le mode ordinateur ou CANCEL (Annuler) pour quitter cet écran. La lecture au travers de ce port peut être affectée à la dernière voie stéréo en appuyant le bouton "Input Select" sur la position "USB". Elle peut être ensuite amenée n'importe où dans la console en utilisant les boutons d'affectation de bus ou de départs Aux sur la bande de voie.

### **MISE À JOUR DU MICROLOGICIEL (FIRMWARE UPDATE)**

De temps en temps, des mises à jour du micrologiciel seront disponibles pour corriger des erreurs ou améliorer les performances. Pour mettre à jour à la dernière version du micrologiciel la console de mixage, veuillez visiter le site web [www.peavey.com](http://www.peavey.com) pour prendre notes des instructions.

## CONNEXIONS

- 48 **Inserts:** Les connecteurs de ces prises sont de type TRS (Tip/Ring/Sleeve - Point/Anneau/Manchon) qui permettent aux processeurs de signal externe d'être insérés dans le chemin du signal des voies d'entrée. Point = Départ; Anneau = Retour; Sleeve = Masse. L'un des processeurs d'effets intégrés peut être amené à n'importe quelle voie avec un insert.
- 49 **Entrées de ligne (6,5 mm):** Ces prises sont des entrées (TRS) isolées de 6,5 mm à haute impédance. La pointe est l'entrée positive et doit être utilisée pour des entrées non isolées. Elle possède un gain de moins 20 dB par rapport à l'entrée XLR et ne dispose pas d'une alimentation fantôme. Les entrées de ligne et de microphone ne doivent pas être utilisées simultanément.
- 50 **Entrées Mic (XLR):** Les entrées XLR isolées sont optimisées pour un microphone ou autres sources à faible impédance. La broche 2 est l'entrée positive. Grâce à la large plage de réglage du gain, les niveaux de signal de plus de +14 dBu peuvent être accueillis.

- 51 **Entrées stéréo (6,5 mm):** Ces entrées de 6,5 mm non-isolées sont utilisables comme entrée de ligne stéréo en utilisant les deux prises ou comme une entrée mono si le branchement est réalisé uniquement avec l'entrée G/Mono.

- 52 **Inserts de groupement:** Les connecteurs de ces prises sont de type TRS qui permettent aux processeurs de signal externe d'être insérés dans le chemin du signal des groupements. Point = Départ; Anneau = Retour; Sleeve = Masse. L'un des processeurs d'effets intégrés peut être amené à n'importe quel insert de groupement.

- 53 **Sorties de groupement:** Ces sorties de groupement offrent des prises isolées TRS de 6,5 mm et fournissent le signal de sortie des groupements. Le niveau de sortie est défini par les gradateurs de niveau de groupement (26).

- 54 **Left/Right Outputs:** Les sorties gauche/droite offrent deux prises à impédance isolée TRS de 6,5 mm et deux sorties XLR entièrement isolées. Les sorties de 6,5 mm sont utilisables avec les connecteurs isolés (TRS) à pointe, anneau, manchon et non isolés (TS) à pointe, anneau. Le niveau de sortie est défini par les gradateurs de niveau principal (40). Les deux sorties sont utilisables simultanément.

- 55 **Sorties AUX 1 - 6:** Ces sorties AUX offrent des prises isolées TRS de 6,5 mm et fournissent le signal des sorties auxiliaires. Le niveau de sortie est défini par les gradateurs de niveau AUX (19, 20).

- 56 **Prise Effects 2 Patch:** Cette prise TRS de 6,5 mm permet au processeur d'effets 2 interne d'être relié à une entrée ou à un insert de groupement ou à un dispositif externe. La pointe véhicule le signal d'entrée (retour) au compresseur et l'anneau véhicule la sortie (départ).

- 57 **Prises EFX 2 Return:** Ces entrées isolées de 6,5 mm à haute impédance sont utilisables comme retours séparés ou stéréo. Conçues pour le retour d'effet, elles sont utilisables également comme entrées stéréo supplémentaires. L'entrée G/Mono fournit le signal aux deux entrées si aucun connecteur est relié à la prise droite. La pointe est l'entrée positive pour une utilisation à la fois isolée ou non-isolée.

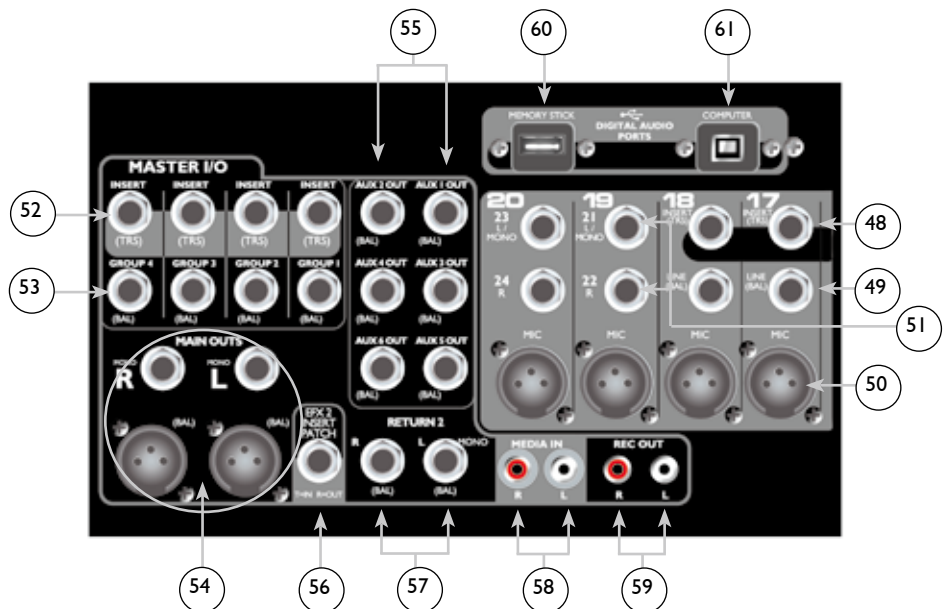

- 58 **Prises Media In:** Les prises d'entrée multimédia sont conçues pour une entrée de +4 dBu depuis une source multimédia sonore. Le signal alimente la commande de niveau d'entrée multimédia (34).
- 59 **Prises Record Output:** Ces prises de sortie fournissent un signal de sortie de +4 dBu à un dispositif d'enregistrement stéréo. Le niveau de sortie est défini par la commande de niveau de sortie d'enregistrement (36).
- 60 **Connecteur de mémoire USB:** Utilisez un connecteur USB de type A pour brancher un dispositif de stockage de données amovible pour reproduire ou enregistrer des fichiers au format MP3.
- 61 **Connecteur USB d'ordinateur:** Utilisez un connecteur USB de type B de connexion à un ordinateur.
- 62 **Commutateur Power:** En appuyant sur le commutateur d'alimentation vous mettez sous tension l'unité.
- 63 **Cordon d'alimentation amovible:** Cette prise est prévue pour le cordon d'alimentation aux normes CEI (inclus) en vue du raccordement de l'unité au secteur. Branchez le cordon de secteur à ce connecteur et à une source d'alimentation AC correctement mise à la terre. L'équipement peut s'endommager si une tension de ligne incorrecte est appliquée (voir les indications de tension sur l'unité).



**Ne jamais supprimer ou retirer la broche de mise à la terre du cordon de secteur. La console est fournie avec un cordon de secteur de classe adéquate. S'il est égaré ou endommagé, remplacez ce cordon par un cordon de classe adéquate.**

**NOTE FOR UK ONLY:** If the colors of the wires in the mains lead of this unit do not correspond with the colored markings identifying terminals in your plug, proceed as follows: (1) The wire that is colored green and yellow must be connected to the terminal marked by the letter E, or by the Earth symbol, or colored green or green and yellow. (2) The wire that is colored blue must be connected to the terminal that is marked with the letter N, or colored black. (3) The wire that is colored brown must be connected to the terminal that is marked with the letter L or colored red.

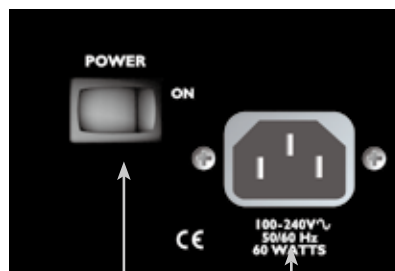

62

63

# Spécifications de la gamme FX™ 2

## Entrées

Entrées	Impédance d'entrée (Ohms min)	Réglage de gain d'entrée	Niveaux d'entrée			Isolé / Non isolé	Connecteur
			Min*	Nominaux**	Max		
Microphone (150 Ohms)	2.2k	Gain max (60 dB)	-76 dBu	-56 dBu	-40 dBu	Isolé	XLR Broche 1 Gnd Broche 2 (+) Broche 3 (-)
		Gain min (0 dB)	-16 dBu	+4 dBu	+20 dBu		
Ligne (10 kilo-ohms)	20k	Gain max (40 dB)	-56 dBu	-36 dBu	-20 dBu	Isolé	TRS 6,5 mm; Pointe (+) Anneau (-) Manchon Masse
		Gain min (-20 dB)	+4 dBu	+24 dBu	+40 dBu		
Ligne stéréo (direct vers G/D)	10k	Gain max (20 dB)	-26 dBu	-16 dBu	+2 dBu	Non isolé	TS 6,5 mm; Pointe (+) Manchon Masse
		Gain nominal (0 dB)	-6 dBu	+4 dBu	+22 dBu		
Ligne stéréo (via voie)	10k	Gain max (20 dB)	-36 dBu	-16 dBu	+2 dBu	Non isolé	TS 6,5 mm; Pointe (+) Manchon Masse
		Gain nominal (0 dB)	-16 dBu	+4 dBu	+22 dBu		
Retour voie et insert groupe	22k	N/D (0 dB)	-16 dBu	+4 dBu	+22 dBu	Non isolé	TRS 6,5 mm; Pointe (départ) Anneau (retour) Manchon Masse
Retour EFX2	20k	Gain max (10 dB)	-16 dBu	-6 dBu	+12 dBu	Isolé	TRS 6,5 mm; Pointe (+) Anneau (-) Manchon Masse
		Gain nominal (0 dB)	-6 dBu	+4 dBu	+22 dBu		
Entrée multi-média	10k	Gain max (10 dB)	-16 dBu	-6 dBu	+10 dBu	Non isolé	Prises RCA
		Gain nominal (0 dB)	-6 dBu	+4 dBu	+20 dBu		

0 dBu = 0,775 V (RMS)

\* Le niveau d'entrée minimum (sensibilité) est la quantité de signal la plus faible qui produit une puissance de sortie nominale (+4 dBu) avec la voie et les gradateurs principaux réglés pour obtenir un gain maximum.

\*\* Les valeurs nominales sont définies avec toutes les commandes à 0 dB (ou tournées à 50 % pour les commandes rotatives) pour obtenir une sortie nominale. La commande de gain de microphone est comme spécifié.

## Sorties

Fonction	Impédance charge min ( $\Omega$ )	Niveaux de sortie		Isolé/ Non isolé	Connecteur
		Nominale	Max		
Gauche/Droit principal	600	+4 dBu +4 dBu	+22 dBu +22 dBu	Isolé	XLR Broche 1 Gnd Broche 2 (+), Broche 3 (-) TRS 6,5 mm; Pointe (+), Anneau (-) Manchon Masse
Groupes 1-4 et Aux 1-6	600	+4 dBu	+22 dBu	Isolé	TRS 6,5 mm; Pointe (+), Anneau (-) Manchon Masse
Sortie enregistrement	2k	+4 dBu	+22 dBu	Non isolé	Prises RCA
Départ voie et insert groupe	600	+4 dBu	+22 dBu	Non isolé	TRS 6,5 mm; Pointe (départ), Anneau (retour) Manchon Masse
Casque	8	+4 dBu	+22 dBu	Non isolé	TRS 6,5 mm; Pointe (gauche), Anneau (droit) Manchon Masse

0 dBu=0.775 V (RMS)

## Gain

Plage de réglage de gain d'entrée de micro:	de 0 dB à +60 dB
Entrée de micro vers sortie isolée gauche/droite	80 dB (gain max)
Plage de gain d'entrée de ligne:	de -20 dB à +40 dB
Entrée de ligne vers sortie isolée gauche/droite	60 dB (gain max)
Plage de gain d'entrée de ligne stéréo:	de $-\infty$ à +20 dB
Entrée de ligne stéréo vers sortie isolée gauche/droite (gain max)	+30 dB direct vers sortie G/D - +40 dB via voie

## Réponse en fréquence

Entrée de micro vers sortie gauche/droite de 20 Hz à 20 kHz 0 dB/-1 dB

## Bruit et taux de distorsion harmonique total

0,01% de 20 Hz à 20 kHz Micro sur sortie gauche/droite	(largeur de bande de 22 Hz à 22 kHz)
0,005% préamplificateur micro	(largeur de bande de 22 Hz à 22 kHz)

## Ronflement et bruit

Rendement	Bruit résiduel	Rapport S/B (Réf: +4 dBu)	Conditions de test
Gauche/Droit principal	-100 dBu -82 dBu -80 dBu	104 dB 86 dB 84 dB	Gradateur principal en bas, Niveaux de voie en bas Gradateur principal nominal, Niveaux de voie en bas Gradateur principal nominal, Gradateurs de voie nominaux, Voies impaires panoramiques (gauche), voies paires (droit)
Groupes 1-4	-98 dBu -90 dBu -83 dBu	102 dB 94 dB 87 dB	Gradateur principal en bas, Niveaux de voie en bas Gradateur principal nominal, Niveaux de voie en bas Gradateur principal nominal, Gradateurs de voie nominaux, Voies impaires panoramiques (gauche), voies paires (droit)
Aux 1-6	-101 dBu -81 dBu	105 dB 85 dB	AToutes les commandes désactivées Tous les départs de voie nominaux, principaux nominaux

(Valeurs de ronflement et bruit : largeur de bande de 22 Hz à 22 kHz)

## Bruit d'entrée équivalent (EIN)

-129 dBu (entrée de microphone avec aux bornes 150 Ohms)

## Diaphonie/Atténuation

Voies d'entrée adjacentes (1 kHz) -70 dB typique    Atténuation bouton mute (1 kHz) -80 dB typique  
Sortie gauche vers droite (1 kHz) -70 dB typique    Gradateur de voie à fonction Kill (1 kHz) -80 dB typique

## Taux de réjection du mode commun (entrée micro)

-50 dB minimum (de 20 Hz à 20 kHz)  
-60 dB typique à 1 kHz

## Alimentation fantôme

+48 volts

## Indicateur de signal/saturation

Jaune: -20 dBu

Rouge: 2 dB sous la saturation

## Dimensions

**FX2 16** : 8" h x 19,0" l x 20,25" p partie supérieure de la console  
16,7" de largeur sans les équerres de rail  
(20,32cm x 48,3cm x 51,44cm partie supérieure de la console)  
(42,4 cm de largeur sans les équerres de rail)  
12RU (20") x 19,0" x 8" dans l'équipement en rail;  
7" derrière le rail  
(44,3cm x 48,3cm x 20,32cm dans l'équipement en rail)  
(17,78 cm derrière le rail)

**FX2 24**: 8" hauteur x 24,65" largeur x 21,25"  
profondeur  
(20,32 cm x 62,6cm x 53,975 cm)

**FX2 32**: 8" hauteur x 32,75" largeur x 21,25"  
profondeur  
(20,32 cm x 83,185 cm x 53,975 cm)



### Remarque d'installation, aération :

**Cette unité doit laisser un espace libre de toute surface exposé à la chaleur de: au sommet: 8", sur les côtés : 12", à l'arrière: 12" (150 mm)**

## Poids

FX2 16: 22 lbs. (10,0 kg)  
FX2 24: 25 lbs (11,4 kg)  
FX2 32: 30 lbs. (13,6 kg)

## Alimentation électrique

FX2 16: 100-240 V AC 50/60 Hz 40 watts nominaux  
FX2 24: 100-240 V AC 50/60 Hz 55 watts nominaux  
FX2 32: 100-240 V AC 50/60 Hz 60 watts nominaux

Conditions de test : 120 V AC 60 Hz maintenue tout au long des tests

*Les spécifications et les caractéristiques sont sujettes à modification sans préavis.*

Peavey Electronics Corporation • 5022 Hartley Peavey Dr • Meridian, MS 39305  
(601) 483-5365 • FAX (601) 486-1278 • www.peavey.com    © 2012 EX000165

## FX™ 2 16-, FX™ 2 24- und FX™ 2 32-Kanal

### 4-Bus-Mischpulte

Herzlichen Glückwunsch zu Ihrem Kauf des Peavey 4-Bus-Mischpults FX™ 2 16, FX™ 2 24 oder FX™ 2 32. Diese Mischpulte in Studioqualität wurden für unterschiedliche Ansprüche entwickelt und bieten exklusive Peavey-Technologie für noch bessere Live-Studio-Wiedergabe und für Projekt-Studioaufnahmen. Mischpulte der Serie FX™ zeichnen sich auch durch integrierte DSP-Effekte aus, die für Nicht-Studio-Aufnahmen und Klangverstärkung nützlich sind, während die Parameterregler es gleichzeitig erlauben, alle Effekte an Ihre Anforderungen anzupassen.

Lesen Sie bitte diese Anleitung sorgfältig durch, um sicherzustellen, dass die persönliche Sicherheit und die Ihres Systems gewährleistet sind.

### FEATURES:

- Silencer™ Mikro-Vorverstärker mit dualem Stromquellen-Feedback-Design
- 12 XLR Mikro-Eingänge bei FX2 16, 20 XLR Mikro-Eingänge bei FX2 24 , 28 XLR Mikro-Eingänge bei FX2 32
- Zwei Stereo-Kanäle mit der Zuweisungsmöglichkeit Direkt-zu-L/R
- 3-Band-Kanal-EQ auf allen Eingangskanälen
- Durchstimmbare Mittelfrequenzregelung auf allen Mono-Eingangskanälen
- Variable Tiefpassfilter auf allen Mono-Eingangskanälen, AUS bis 300 Hz
- Insert-Buchsen auf allen Mono-Kanälen
- 4-Bus-Design mit direkten Gruppenausgängen und L/R-Zu
- 4 Monitor-Sends pro Kanal, Pre-Fader
- 2 Effekt-Sends pro Kanal, Post-Fader
- Pan und PFL auf jedem Kanal
- Multi-Punkt-Clip-Erkennung
- Signal-Präsenz-LEDs für alle Eingänge, Gruppen und Return
- Stumm-Schalter mit LED-Anzeige für alle Eingangs-, Gruppen- und Return-Kanäle
- 48 Volt Phantom Power-Schalter
- Dual-DSP-Engines für die Ausgabe-Verarbeitung, Dual-Effekte und digitale E/A
- Ausgabe-Verarbeitung umfasst EQ, Verzögerung und Kompressor/Begrenzer
- Große grafische LCD-Benutzeroberfläche
- Duale USB-Ports
- Direktes Streaming von Audio zu und von Computern
- Integrierte MP3-Komprimierung, direkte Aufnahme und Wiedergabe über USB-Datenspeicher-Wechselmedien
- Medien-Eingänge mit Pegelregelung, zuweisbar zu L/R-Mix
- Kopfhörer-Ausgang mit Pegelregelung
- 12-V-BNC-Lampenbuchsen
- 100-mm-Fader
- Feedback Ferret - automatisierte Behebung der Rückkopplung



**MONO-EINGANGSKANÄLE**

**1 Gain**  
Dieser Regler legt den nominalen Betriebspegel des Kanals fest. Die Eingangsverstärkung ist über einen weiten Bereich einstellbar (0-60 dB), um zarte Stimmen oder sehr laute Drums zu kompensieren. Um das Signal-Rausch-Verhältnis zu verbessern, muss die Verstärkung auf den korrekten Pegel eingestellt werden, wobei der Kanal-Fader (13) auf 0 eingestellt ist. Sie kann durch Drücken des PFL-Schalters (12) eingestellt werden und auf dem Ausgabe-Messgerät auf 0 dB eingeregelt werden. Wenn die Clip-LED aufleuchtet und kontinuierlich leuchtet, reduzieren Sie die Verstärkung.

**2 Lo Cut**  
Der Tiefpassfilter ist zwischen Aus und 300 Hz regelbar. Wenn er aktiviert ist, kann er die Klarheit verbessern, indem er niedrige Frequenzen herausfiltert, die zu einem verwaschenen Soundmix führen. Dieser Filter reduziert Geräusche, die durch Bearbeitung und Atmung oder Bühnengeräusche entstehen. Außerdem reduziert er niederfrequente Energien, die der Anlage Leistung kosten können. Durch das Aufdrehen dieses Reglers werden diese Frequenzen aus dem System entfernt und die Leistung steht wieder da zur Verfügung, wo sie gebraucht wird.

**3 Hi EQ**  
Dieser Klangregler vom Typ "allmählich abfallend" regelt die Höhenfrequenzpegel ( $\pm 15$  dB bei 10 KHz), wodurch sich ein geringeres Rauschen und eine höhere Klangbrillanz ergeben.

**4 Mid EQ**  
Dieser aktive Klangregler ist ein Bandpass (Typ Peak/Spitze), der den Mittelfrequenzgang um  $\pm 15$  dB in einem Bereich von 100 Hz bis 5 kHz variiert. Die Mittelfrequenz wird vom Regler Mid Freq (5) geregelt.

**5 Mid Freq**  
Dieser Regler legt die Mittelfrequenz des Reglers Mid EQ (4) fest. Die Mittelfrequenz des Bandpassfilters kann zwischen 100 Hz und 5 kHz eingestellt werden.

**6 Low EQ**  
Dieser Klangregler vom Typ "allmählich abfallend" regelt die Bassfrequenzpegel ( $\pm 15$  dB bei 70 Hz) und verleiht "dünnen" Signalen dadurch Tiefe oder übermäßig "dicken" Signalen Klarheit.



**Achtung:** Eine zu hohe Verstärkung der Niederfrequenzen kann zu einem höheren Stromverbrauch führen und erhöht die Wahrscheinlichkeit von Schäden an den Lautsprechern.

**7 AUX 1-4 Sends**  
Diese Regler senden den Pre-Fader des Kanals, das Nach-EQ-Signal an alle 4 Aux-Busse. Diese Busleitungen werden normalerweise für die Monitor-Sends oder für die Übertragung eines separaten Mix an externe Geräte verwendet. Es gibt interne Jumper, die umgeschaltet werden können, um den Send-Punkt zum Pre-EQ zu ändern. Der Verstärkungsfaktor ergibt sich auf der Mittelstellung (Raste) mit bis zu 6 dB Verstärkung, wenn der Regler vollständig im Uhrzeigersinn aufgedreht ist

**8 AUX 5-6/EFX 1-2 Sends**  
Diese Regler senden das Post-Fader-Signal an beide Aux-Busse (Effekt). Diese Busleitungen werden normalerweise für die Effekt-Sends oder für die Übertragung an die internen Effektprozessoren verwendet. Der Verstärkungsfaktor 1 ergibt sich auf der Mittelstellung (Raste) mit bis zu 6 dB Verstärkung, wenn der Regler vollständig im Uhrzeigersinn aufgedreht ist.

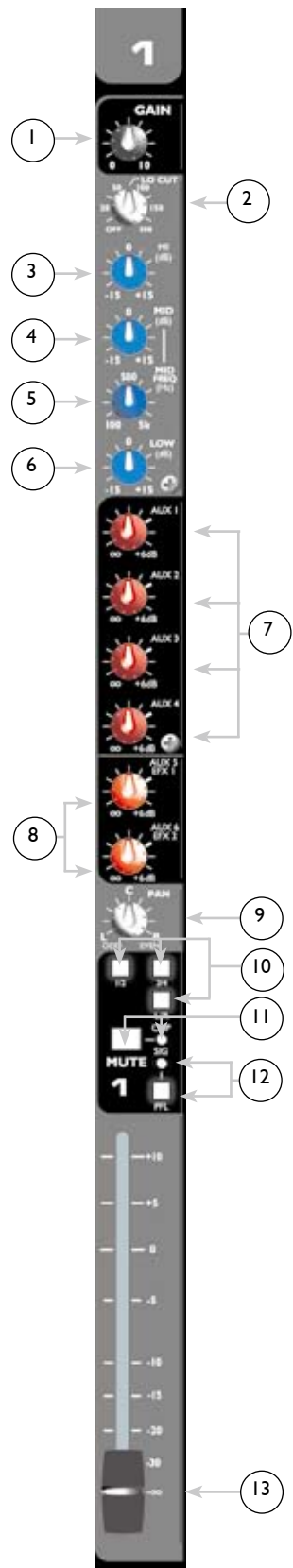

**9 Pan**  
 Dieser Regler legt die Signalposition im Verhältnis zu den zugewiesenen L/R- und Gruppen-1-4-Bussen fest. Durch Drehen des Reglers im Gegen-uhreigersinn erhöht sich der Signalpegel, der an L und ungerade Gruppen gesendet wird. Das Drehen im Uhrzeigersinn erhöht den Pegel, der an R und gerade Gruppen gesendet wird. Wenn sich z. B. der Kanal-Bus-Zuweisungsschalter (10) in der Position 1/2 befindet, erhöht sich durch Drehen im Gegenuhreigersinn der an Gruppe 1 gesendete Signalpegel, während ein Drehen im Uhrzeigersinn den an Gruppe 2 gesendeten Pegel erhöht. In Position C werden gleiche Pegel an beide gesendet.

**10 1/2, 3/4, L/R Bus-Zuweisungsschalter**  
 Diese Post-Fader-Schalter legen fest, welches Kanalsignal gesendet wird. Um z. B. ein Signal an die Gruppen 1 und 2 zu senden, drücken Sie die Taste 1/2. Der PAN-Regler (9) legt den Signalpegel fest, der an jeden Signalbus gesendet wird.

**11 Mute-Schalter/Mute-Clip-LED**  
 Dieser Schalter schaltet alle Aux-, Gruppen- und L/R-Sends für den entsprechenden Kanal stumm. Dieser Schalter besitzt eine rote LED, die leuchtet, wenn der Kanal stumm geschaltet ist. Wenn die STUMM-Taste *aus* ist (heraussteht), dient die LED als Clip-Anzeige, die bei einem Wert von 2 dB unter dem Clipping aufleuchtet. Wenn der Kanal stumm geschaltet ist, wird das PFL-Signal trotzdem an den PFL/AFL-Mix gesendet, wenn der PFL-Schalter (12) auf *ein* steht (hineingedrückt).

**12 PFL-Schalter/Signal-PFL-LED**  
 Dieser Schalter verbindet das Pre-Fader-Signal des Kanals mit dem PFL/AFL-Mix. Wenn die PFL-Taste *hineingedrückt* ist, kann das Kanalsignal über die Kopfhörer und/oder über das PFL/AFL-Display überwacht werden. Die gelbe LED im Master-Bereich blinkt, um anzuzeigen, dass das Signal im Master-LED-Display und am Kopfhörerausgang PFL ist. Durch die Auswahl von PFL kann der Benutzer einen Kanal auch überwachen, wenn er stumm geschaltet ist. Dies ist besonders beim Cuing von CDs/Bändern nützlich. Wenn die PFL-Taste nicht *gedrückt* ist, dient die gelbe Kanal-LED als Signal-Präsenz-Anzeige (-20 dBu).

**13 Kanal-Fader**  
 Dieser Regler variiert den Signalpegel von  $-\infty$  bis +10 dB und sendet das Signal vom Kanal an die L/R- und Gruppen-Busse und zu den Effekt-Sends. Die optimale Einstellung ist die Position 0 (Verstärkungsfaktor 1).

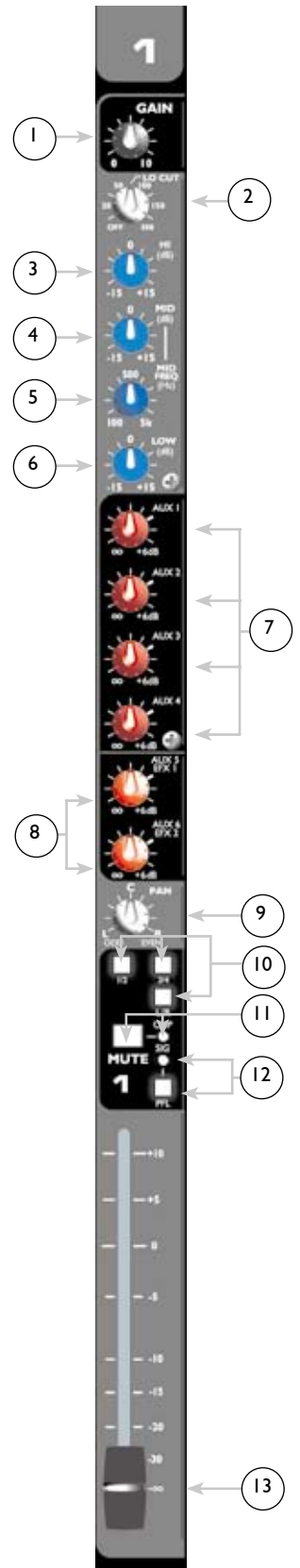

**STEREO-EINGANGSKANÄLE**

**14 Mic Gain**  
 Dieser Regler legt den nominalen Betriebspegel für den Mikrofoneingang (XLR) des Kanals fest. Die Mikroverstärkung ist über einen weiten Bereich einstellbar (0-60 dB), um zarte Stimmen oder sehr laute Drums zu kompensieren. Um das Signal-Rausch-Verhältnis zu verbessern, muss die Verstärkung auf den korrekten Pegel eingestellt werden, wobei der Kanal-Fader (13) auf 0 eingestellt ist. Die Mikroverstärkung kann durch Drücken der PFL-Taste (12) eingestellt werden und auf dem Ausgabe-Messgerät auf 0 dB eingeregelt werden. Wenn die Clip-LED aufleuchtet und kontinuierlich leuchtet, reduzieren Sie die Verstärkung.

**15 Stereo Gain**  
 Dieser Regler legt den nominalen Betriebspegel für die Stereo-Line-Eingänge (1/4"-Buchsen) des Kanals fest. Die Stereo-Verstärkung ist über einen weiten Bereich einstellbar (-∞ bis +20 dB) und eignet sich für fast alle Eingangsspiegel. Er funktioniert zusammen mit dem L/R-KANAL-Schalter (16), um das Stereo-Signal direkt an die L/R-Busse oder durch den Kanalstreifen zu leiten.

**16 L/R-KANAL-Schalter**  
 Dieser Schalter legt den Signalweg für die Stereo-Line-Eingänge (1/4"-Buchsen) fest. Wenn der Schalter *nicht gedrückt* ist, wird das Stereo-Line-Eingangssignal direkt an die L/R-Busse geleitet und umgeht den Kanalstreifen. In diesem Modus wird das Signal vom Mikro-Eingang (XLR) über den Kanal geleitet. Wenn der Schalter *gedrückt* ist, wird das Stereo-Line-Eingangssignal über den Kanal geleitet und das Mikro-Eingangssignal ist getrennt. Der Signalpegel wird über den Regler Stereo Gain (15) geregelt.

**17 Eingangswahl Stereo-USB-Schalter**  
 Dieser Schalter wählt das Eingangssignal aus, das auf den Stereo-Line-Eingang des zweiten Stereo-Kanals aufgeschaltet wird. Wenn der Schalter *nicht gedrückt* ist, wird das Signal von den Stereo-Line-Eingängen an den Regler Stereo Gain (15) geleitet. Wenn der Schalter *gedrückt* ist, wird das Signal von dem Gerät, das an einen der USB-Ports (60-61) angeschlossen ist, an den Regler Stereo Gain (15) geleitet.

**18 Mid EQ**  
 In den Stereo-Eingangskanälen variiert dieser aktive Klangregler vom Typ Bandpass (Peak/Spitze) den Mittelfrequenzgang um ±15 dB bei einer Mittelfrequenz von 850 Hz.

**NUR STEREO-Eingangskanäle**

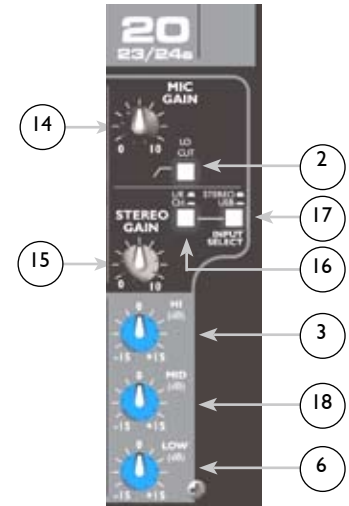

**MASTER-BEREICH**

**19 Auxiliary Masters 1-4**  
 Dieser Regler legt den Ausgabepegel der AUX 1-4-Mixe fest und ist von -∞ bis +6 dB regelbar.

**20 Auxiliary Masters 5-6**  
 Dieser Regler legt den Ausgabepegel der verschiedenen AUX 5-6-Mischungen fest und ist von -∞ bis +6 dB regelbar. Diese Signale werden auch entsprechend an die internen Signaleffektprozessoren EFX1 und EFX2 gesendet.

**21 AFL Schalter/AFL-Clip LED**  
 Dieser Schalter leitet das Post-Fader-Signal (AFL) an den Kopfhörerausgang (37) weiter und aktiviert die PFL/AFL-LED-Anzeige. Die daneben installierte rote LED leuchtet, um diese Auswahl anzuzeigen. Falls AFL nicht ausgewählt wurde, dient die LED als Clip-Anzeige. Durch die Auswahl von AFL können die AUX-Master mit der vollen PFL/AFL-Pegelanzeige überwacht werden und der Benutzer kann die Ausgabe hören.

**22 Phantom Power Schalter**  
 Durch Drücken dieses Schalters werden alle XLR-Eingangsbuchsen mit +48 V Gleichspannung versorgt, sodass Kondensator-Mikrofone angeschlossen werden können, die Phantom-Power benötigen. Dieser Schalter ist in die Konsole versenkt und erfordert für die Aktivierung ein kleines "Werkzeug", z. B. einen spitzen Stift. Ein normales dynamisches Mikro mit niedriger Impedanz, z. B. das PVM™ 22 wird nicht beschädigt. Die Line-Eingänge (49 u. 50) sind nicht mit der +48-V-Versorgung verbunden und sind daher für alle symmetrischen oder unsymmetrischen Eingänge sicher. Die daneben liegende LED leuchtet, wenn Phantom Power aktiviert ist.

**Achtung:**  
 Schließen Sie bei Verwendung von Phantom-Power keine unsymmetrischen dynamischen Mikrofone oder andere Geräte an die XLR-Eingänge an. (Einige drahtlose Empfänger könnten beschädigt werden. Lesen Sie Näheres in den entsprechenden Handbüchern.)

**Hinweis:**  
 Achten Sie darauf, dass die Master-Pegel-Fader (40) vollständig gedrückt sind, wenn Phantom Power eingeschaltet und die Mikrofone an den Mic-Eingängen angeschlossen werden, damit die Lautsprecher nicht durch Knallgeräusche beschädigt werden.

**23 Links-, Rechts-Bus-Zuweisungsschalter**  
 Diese Post-Fader-Schalter legen fest, welches Gruppen-Mischsignal gesendet wird. Wenn z. B. alle Drum-Mikrofone der Gruppe 1 zugewiesen wurden, wird der Drum-Mix durch Drücken der Taste Links an den linken Bus und den Ausgang Left Out (54) auf der Rückplatte gesendet.

**24 Mute-Schalter/Mute-Clip-LED**  
 Dieser Schalter schaltet den entsprechenden Gruppen-Send des Gruppenkanals stumm. Dieser Schalter besitzt eine rote LED, die leuchtet, wenn die Gruppe stumm geschaltet ist. Wenn die STUMM-Taste aus ist (heraussteht), dient die LED als Clip-Anzeige, die bei einem Wert von 2 dB unter dem Clipping aufleuchtet.

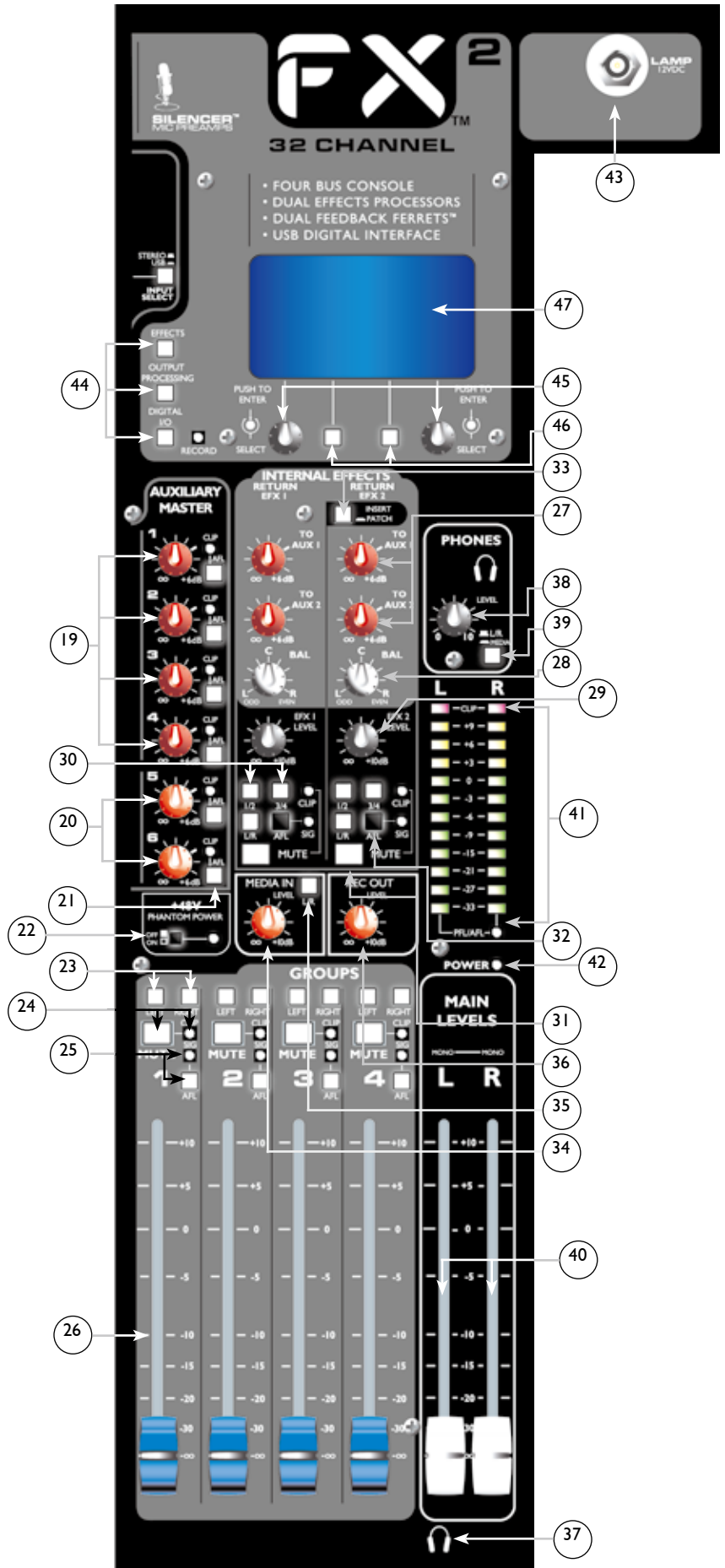

- 25 **AFL Schalter/Signal-AFL-LED**  
Dieser Schalter verbindet das Post-Fader-Signal der Gruppe mit dem PFL/AFL-Mix. Wenn die AFL-Taste *hineingedrückt* ist, kann das Gruppensignal über die Kopfhörer und/oder über das PFL/AFL-Display überwacht werden. Die gelbe LED im Master-Bereich blinkt, um anzuzeigen, dass das Signal im Master-LED-Display und am Kopfhörerausgang der PFL/AFL-Mix ist. Wenn die AFL-Taste nicht gedrückt ist, blinkt die gelbe Gruppen-LED als Signal-Präsenz-Anzeige (-20 dBu).
- 26 **Gruppen-Fader**  
Dieser Regler variiert den Signalpegel von  $-\infty$  bis +10 dB und sendet das Signal von der Gruppe an die linken und/oder rechten Busse und zu den Gruppen-Ausgangsbuchsen (53). Die optimale Einstellung ist die Position  $\emptyset$  (Verstärkungsfaktor 1).
- 27 **TO AUX 1 und TO AUX 2 Regler**  
Diese Regler legen den Pegel für die entsprechenden Effekt-Return-Signale fest, die an den entsprechenden AUX-Bus gesendet werden. Dadurch können Musiker/Sänger die internen und/oder externen Effekte an ihren Monitoren hören.  
HINWEIS: Verwenden Sie die AUX-Sends 1 oder 2 nicht als Pfad zu externen Geräten, die wiederum an den entsprechenden AUX-Mix (1 oder 2) gesendet werden, da dadurch ein elektronischer Rückkopplungskreis entsteht.
- 28 **BAL**  
Dieser Regler legt die Signalposition im Verhältnis zu den zugewiesenen L/R- und Gruppen-1-4-Bussen fest. Durch Drehen des Reglers im Gegenuhrzeigersinn (L) erhöht sich der Signalpegel, der an den linken Ausgang (LEFT) und ungerade GRUPPEN gesendet wird. Das Drehen im Uhrzeigersinn (R) erhöht den Pegel, der an den rechten Ausgang (RIGHT) und gerade GRUPPEN gesendet wird. In Position C werden gleiche Pegel an beide gesendet.
- 29 **EFX PEGEL-Regler**  
Dieser Regler legt den Pegel des Effekt-Return-Signals fest, das an die zugewiesenen Busleitungen gesendet wird. Die Funktion gleicht den Kanal-Fadern (13).
- 30 **1/2, 3/4, L/R Bus-Zuweisungsschalter**  
Ähnlich den Kanalzuweisungsschaltern bestimmen diese Tasten die Buszuweisung des Effekt-Return-Signals. Sie legen fest, wohin das Signal gesendet wird.
- 31 **Mute-Schalter/Mute-Clip-LED**  
Dieser Schalter schaltet das entsprechende Effekt-Return-Signal, das an die Busse gesendet wird, stumm. Dieser Schalter besitzt eine rote LED, die leuchtet, wenn das Effekt-Return-Signal stumm geschaltet ist. Wenn die STUMM-Taste *aus* ist (heraussteht), dient die LED als Clip-Anzeige, die bei einem Wert von 2 dB unter dem Clipping aufleuchtet.
- 32 **AFL Schalter/Signal-AFL-LED**  
Dieser Schalter verbindet das Post-Fader-Signal von Effekt-Return mit dem PFL/AFL-Mix. Wenn die AFL-Taste *hineingedrückt* ist, kann das Effekt-Return-Signal über die Kopfhörer und/oder über das PFL/AFL-Display überwacht werden. Die gelbe LED im Master-Bereich blinkt, um anzuzeigen, dass das Signal im Master-LED-Display und am Kopfhörerausgang der PFL/AFL-Mix ist. Wenn die AFL-Taste *nicht gedrückt* ist, blinkt die gelbe Effekt-Return-LED als Signal-Präsenz-Anzeige (-20 dBu).
- 33 **Effects 2 Patch-Schalter**  
Dieser Schalter legt fest, ob der Effektprozessor 2 im Return 2 verwendet wird, oder ob auf einen Eingangskanal oder einen Gruppen-Insert-Punkt gepatcht wird. Dieser Schalter kann auch für die Bypass-Funktion verwendet werden. Wenn der Effektprozessor dem EFX 2 Return zugewiesen wird, wird die E/A-Buchse (56) umgangen. Wenn der Effektprozessor extern gepatcht wird, werden gleichermaßen nur die externen Stereo-Return-Buchsen (57) für die Rückführung des Signals verwendet.
- 34 **Media In Pegelregler**  
Regelt den Pegel des Media-Input-Signals von den Cinch-Buchsen (58) zu den Links- und Rechts-Bussen, wenn der L/R-Schalter (35) *gedrückt* ist.



35 **Media In L/R-Schalter**  
Leitet das Media-Input-Signal an die Links- und Rechts-Busse

36 **Record Out Regler**  
Regelt den Pegel von Record Output des Hauptausgangssignals des Pre-Faders zu den Cinch-Buchsen (59).



Unabhängig von der Position des L/R-Media-Schalters (39), zeigt diese Anzeige den an den PFL/AFL-Bus gesendeten Signalpegel an, wenn einer der PFL/AFL-Schalter am Mischpult aktiviert ist. Die PFL/AFL-Anzeige blinkt, wenn einer der beiden Modi (PFL oder AFL) ausgewählt wurde.

37 **Kopfhörer-Ausgangsbuchse**  
Der Kopfhörer-Ausgang ist eine 1/4"-TRS-Buchse (Spitze = Links; Ring = Rechts; Hülse = Masse). Das an diesen Ausgang gesendete Signal ist normalerweise ein Links/Rechts-Mix. Wenn der L/R-Media-Schalter (39) aktiviert ist, ist das Media-Input-Signal ausgewählt und wird über die Kopfhörer überwacht. Durch eine aktivierte PFL- oder AFL-Taste (angezeigt durch eine gelb blinkende LED) wird der Kopfhörer-Ausgangsbuchsenmonitor auf das ausgewählte Signal geschaltet.

38 **Kopfhörerpegel**  
Dieser Regler legt den Pegel des Kopfhörerausgangs fest. Um Hörschäden zu vermeiden, drehen Sie vor der Verwendung der Kopfhörer zuerst den Regler vollständig in die Gegenuhrzeigerrichtung. Drehen Sie dann den Knopf langsam im Uhrzeigersinn auf, bis ein angenehmer Hörpegel erreicht ist. Normalerweise ist das Signal im Kopfhörer das Links/Rechts-Signal. Wenn der L/R-Media-Schalter (39) aktiviert ist, ist das Media-Input-Signal ausgewählt und wird über die Kopfhörer überwacht. Durch eine aktivierte PFL- oder AFL-Taste (angezeigt durch eine gelb blinkende LED) wird die Kopfhörer-Pegelüberwachung auf das ausgewählte Signal geschaltet.

39 **L/R-Media-Schalter**  
Dieser Schalter wählt das von den Kopfhörern überwachte Signal aus. Wenn er *nicht gedrückt* ist, wird das Haupt-L/R-Post-Fader-Signal überwacht. Wenn er *gedrückt* ist, wird das Media-Input-Post-Fader-Signal überwacht.

40 **Master Level-Faders**  
Die Master-Fader regeln die an die Ausgänge Haupt-Links/Rechts (54) gesendeten Pegel. Das beste Ergebnis wird erzielt, wenn diese Regler fast auf 0 stehen.

41 **Links/Rechts - PFL/AFL Pegelanzeigen**  
Diese Anzeigen stellen den Pegel des durch den Schalter L/R-Media (39) ausgewählten Signals grafisch dar. Wenn der Schalter *gedrückt* ist, zeigen diese Anzeigen den Grad des Post-Fader-Pegels des Media-Input an. Wenn der Schalter *nicht gedrückt* ist, zeigen diese Anzeigen den Pegelgrad der Ausgänge Haupt Links und Rechts an. Dieses Signal wird am Summier-Verstärker an den Post-Master-Fadern abgetastet, um das Clipping im gesamten Links/Rechts-Bereich zu überwachen. Die Clip-LED-Anzeige leuchtet, wenn einer der Pegel in der Signalkette sich dem Clipping nähert (-2 dB).  
HINWEIS: Die Clip-LED kann leuchten, bevor der restliche Signalkreis anzeigt, dass der Summier-Verstärker das Clipping erreicht hat.

42 **Power-LED**  
Diese LED zeigt an, dass das Gerät an der Stromversorgung angeschlossen ist. Der Power-Schalter ist gedrückt und das Gerät funktioniert korrekt.

43 **Lampe 12 V DC**  
Diese Ausgänge sind für die Versorgung von Schwanenhalsleuchten wie Peavey ML-1 gedacht.

## DIGITALPROZESSOR

44 **Seitenauswahlschalter (A-B-C)**  
Verwenden Sie diese drei Schalter, um die gewünschte Signalprozessorseite auszuwählen, die in der grafischen LCD-Benutzeroberfläche (47) angezeigt und von den Encodern (45) und den Soft-Schaltern (46) geregelt wird.

- 45 **Software-Encoder**  
Mit diesen Encodern können die ausgewählten Parameter auf dem LCD-Display (47) bearbeitet werden.
- 46 **Software-Schalter**  
Diese Schalter wählen die auf dem LCD-Display (47) angezeigten Funktionen aus.
- 47 **LCD**  
Das LCD-Display zeigt alle für die Bearbeitung verfügbaren Menüs an.

## DIGITALE BEARBEITUNGARENA

Es folgt ein kurzer Überblick über die digitalen Verarbeitungsmöglichkeiten Ihres neuen FX™ 2 Mischpults. Mithilfe dieser Anleitung sind unglaubliche Ergebnisse zu erreichen, aber die Kunst der digitalen Bearbeitung lässt sich nur durch Experimentieren erlernen. Beachten Sie, dass Änderungen erst nach dem Drücken von "Speichern" gespeichert werden. Sonst werden keine Änderungen an den Voreinstellungen vorgenommen. Die Ingenieure von Peavey haben Ihr Mischpult mit einer Vielzahl von häufig verwendeten Voreinstellungen programmiert, die für die direkte Anwendung bereitstehen. Ihr FX 2-Mischpult erlangt aber erst durch Ihr angewendetes Wissen bei der digitalen Bearbeitung sein volles Potenzial. Lernen Sie die nachfolgend erwähnte Bearbeitung kennen und entdecken Sie die digitale Mix-Welt, die über die Voreinstellungen hinaus reicht.

**Effekte:** Der Effekt-Bereich des FX-Mischpults bietet zwei diskrete Effektprozessoren, die beide gleichzeitig zwei (2) unterschiedliche Effekte steuern können. EFX1 (linke Bildschirmseite) wird permanent zum Aux5/EFX1-Send und zum Return-Bus geleitet. EFX2 (rechte Bildschirmseite) wird zum Aux6/EFX2-Bus geleitet, kann aber auch an der EFX2 Patch-Buchse auf der Rückplatte abgegriffen und zum Insert eines einzelnen Kanals oder in eine Gruppe bzw. einen Bus eingeschleift werden. Effekte, durch welche die Amplitude verändert wird, wie Kompressoren, Begrenzer, Gates, Expander und De-Esser funktionieren, wenn sie einzeln eingesetzt werden, am besten, wenn sie in Kanäle oder Busse eingeschleift werden.

Sie können bearbeitet, aber die bearbeiteten Versionen können nicht an den Positionen 0-49 gespeichert werden. Die Voreinstellungen 50-99 sind Benutzer-Voreinstellungen. Benutzerdefinierte und/oder bearbeitete Voreinstellungen können benannt und an diesen Positionen gespeichert werden. Bearbeitete, aber nicht gespeicherte EFX haben ein „\*“ neben der Voreinstellungsnummer.

**Effekt-Voreinstellung auswählen:** Drücken Sie die Taste "Effekte", um das Fenster "Effekte" aufzurufen. Drehen Sie die Encoder-Knöpfe, bis die gewünschte Voreinstellungsnummer im Fenster erscheint und drücken Sie den Encoder-Knopf zur Auswahl. Die Taste "Auswählen" wird zur Taste "Aufrufen". Durch Drücken von "Aufrufen" wird die zuletzt verwendete Voreinstellung aufgerufen. Sie können die Taste "Bearbeiten" drücken, um Parameter der ausgewählten Voreinstellung zu bearbeiten. Die Voreinstellung muss danach gespeichert werden, um alle geänderten Parameter zu speichern.

**Voreinstellung erstellen:** Drücken Sie die Taste "Effekte" und drehen Sie einen der Datenknöpfe, um eine Voreinstellung zwischen 50 und 99 auszuwählen. Drücken Sie "Auswählen" (blinkt) und dann "Bearbeiten Nr."

Drücken Sie die Taste "Typ", dann wird auf dem Bildschirm die DSP-Bibliothek der verfügbaren Effekte angezeigt. Sie können mit dem linken Datenknopf durch die ganze Liste rollen.

Drehen Sie den Datenknopf, um den gewünschten Effekt zu markieren und drücken Sie "Auswählen", um ihn hinzuzufügen.

Wählen Sie einen "Stil" aus den verfügbaren Modellen. Drücken Sie "Auswählen" zur Auswahl und dann "Zurück", um zur Hauptseite zurückzukehren oder wählen Sie mit dem Cursor einen anderen Effektblock und wiederholen Sie den Vorgang.

Drücken Sie "Bearbeiten", um die Parameter der Effekttypen zu bearbeiten.

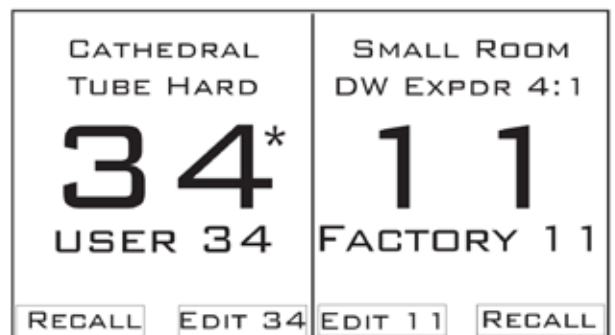



Durchsuchen Sie die Parameter mit dem linken Knopf und ändern Sie die Werte mit dem rechten Knopf. Drehen Sie den linken Encoder-Knopf, um die gesamte Parameterliste anzuzeigen, da nicht alle auf dem Bildschirm angezeigt werden können. Drücken Sie nach dem Abschluss auf "Zurück".

Drücken Sie auf "Speichern", um die Voreinstellung zu speichern. Drücken Sie "Zurück", um zum Hauptmenü zurückzukehren.

Wenn Ihnen beim Bearbeiten eines Parameters für einen Effekt ein Fehler unterläuft, müssen Sie nicht von vorne beginnen. Durch die Taste "Rückgängig" kann die letzte Änderung auf die ursprüngliche Einstellung zurückgesetzt werden, ähnlich wie bei einem Textverarbeitungsprogramm. Um an benutzerdefinierten Voreinstellungen weitere Verfeinerungen vorzunehmen, gibt es zwei Möglichkeiten: Drücken Sie die Taste "Zurück" und beginnen Sie erneut oder verwenden Sie einfach die Soft-Tasten (45-46), um zum einzelnen Effekt mit einer Voreinstellung zurückzukehren. Beachten Sie, dass vorprogrammierte Werkseinstellungen nicht vom Benutzer geändert werden können. Wenn Sie Änderungen an den Werkseinstellungen vornehmen und diese speichern möchten (was wir ausdrücklich empfehlen), werden Ihre gespeicherten Einstellungen automatisch zur nächsten freien benutzerdefinierten Voreinstellung weitergeleitet.



**WARNUNG:** Wenn benutzerdefinierte, anpassbare Voreinstellungen gespeichert werden, ersetzen sie automatisch die aktuellen Einstellungen dieser Voreinstellung, wenn Sie KEINE neue Voreinstellungsnummer zuweisen. Wenn die ursprünglich gespeicherte Voreinstellung überschrieben wird, stehen die alten Einstellungen nicht mehr zur Verfügung.

**Benutzertipp:** Sie können bis zu zwei (2) interne Effekte wählen und sie nacheinander anordnen, wenn Sie ein Element mit einem Effekt in der Kette verwenden. Da sie seriell angeordnet sind, beeinflusst die Reihenfolge die Tonqualität. Änderungen an der Proportion von "Trocken/Nass" kann den Klang eines Effekts auch stark verändern.

**WICHTIG:** Wenn ein Signal durch einen digitalen Effektprozessor geleitet wird, ergibt sich eine kurze Verzögerung. Wenn dieses Signal an das Mischpult zurückgeführt wird und mit der Hauptausgabe kombiniert wird, können sich die kleinen Verzögerungen zu einem Kammfilter summieren. (Kurze Änderungsverzögerungen sind die Basis des "Wah-Wah-Effekts". Um den Kammfiltereffekt zu vermeiden, steigern Sie die Verzögerungszeit einfach, indem Sie einen Effekblock, wie Reverb oder Delay einbauen.

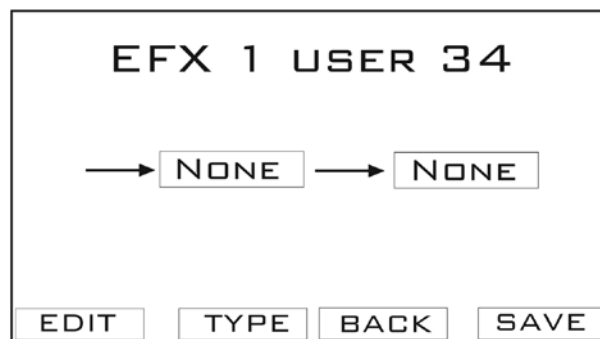

Beachten Sie, dass viele Effekte, wie Kompressor, Begrenzer, Gate, Chorus usw. nicht gut funktionieren, wenn sie alleine auf einem Effekts-Send verwendet werden. Glücklicherweise kann die EFX 2 Patch-Buchse (56) direkt auf einen Insert (48) auf einen der Kanäle oder Untergruppen (Gruppen-Inserts (54)) gepatcht werden. Verbinden Sie einfach die EFX 2 Patch-Buchse (56) über ein Stereokabel mit der gewünschten Insert-Buchse. Drücken Sie dann den Schalter EFX 2 Patch (33), um den Patch zu aktivieren. In dieser Konfiguration ergibt sich kein Kammfilter, da der einzige Signalpfad über den Prozessor führt.

**KURZTIPP:** In der gesamten Digitalarena können Sie einfach durch Drücken der Effects-Taste zum Haupteffektebildschirm zurückkehren.

#### AUSGABEVERARBEITUNG:

Die Mischpulte der Serie Peavey FX sind mit einer digitalen Ausgabebearbeitung der Hauptausgänge Links und Rechts ausgestattet. Die Bearbeitung kann nicht auf die Aux-Busse umgeschaltet werden.

**Modi:** Die FX-Mischpulte können in einem der drei (3) Ausgabemodi betrieben werden.

**Stereo:** Dies ist der normale Ausgabe-Modus. In diesem Modus sind die Ausgabe-Prozessoren miteinander verbunden. Somit werden Ihre Bearbeitungen gleichzeitig auf beide Kanäle angewendet.

**Dual-Mono:** Dieser Modus summiert nach dem Feedback Ferret die linken und rechten Busse zu einem einzelnen Mono-Ausgang. Die L- und R-Ausgänge erhalten dasselbe Mono-Signal, können aber die Ausgabe separat bearbeiten

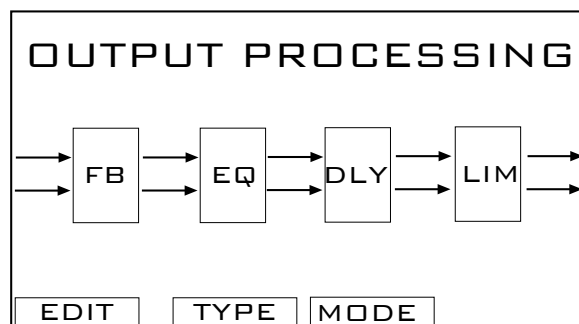

Dadurch können Änderungen am L-Ausgang von den Änderungen am R-Ausgang abweichen. Dies ist nützlich, falls die L- und R-Ausgänge Ihres Systems unsymmetrisch aufgebaut sind (z. B. ein Lautsprecher ist in der Nähe einer Ecke aufgestellt und ein anderer in der Mitte einer Wand). Dies erfordert wahrscheinlich unterschiedliche EQ, damit jeder Lautsprecher symmetrisch ist. Es eignet sich auch dafür, wenn ein Ausgang eine Hauptlautsprechergruppe versorgt und der andere einen Fern-Lautsprecher (oder eine unterschiedliche Lautsprecherkonfiguration).

**Subwoofer:** Dieser kombiniert wieder die L- und R-Busse und fügt eine elektronische Frequenzweiche in den Ausgangsbereich ein. Diese Frequenzweiche kann so eingestellt werden, dass ein Ausgang (Links Haupt) den niederfrequenten Ausgang und die andere (Rechts Haupt) den Haupt- oder HF-Ausgang ansteuert. Die Delays und die Limiters oder Begrenzer können für beide Ausgänge unabhängig voneinander angepasst werden. Die Frequenzweiche nutzt einen Filtersatz der 4. Ordnung (24 dB/okt) und Butterworth- oder Linkwitz-Riley-Filter stehen zur Auswahl. CD-Schalltrichter-Kompensation ist für Constant-Directivity-Schalltrichter verfügbar.

## PROZESSORMODULE

### Feedback-Ferret:

Drücken Sie die Taste "Ausgabe-Bearbeitung".

Drehen Sie den linken Knopf, um den ersten Block zu markieren (den Feedback Ferret-Block) und wählen Sie ihn durch Drücken des Knopfes aus.

Drücken Sie "Typ" und wählen Sie mit dem linken Knopf "Feedback Ferret". Drücken Sie ihn erneut, um zwischen den Modi "Dynamisch" und "Statisch" zu wählen.

**Dynamischer Modus:** Im Dynamischen Modus wird die Rückkopplung erkannt und automatisch beseitigt. Falls ein Rückkopplungs-Eliminierungsfilter aktiviert wurde, wird er nach einer bestimmten Zeit aufgehoben, damit auch andere Rückkopplungsfrequenzen erfasst werden können. Wenn die Rückkopplung stark genug ist, bleibt der Rückkopplungs-Eliminierungsfilter aktiv und wird nicht aufgehoben. Der gesperrte Filter kann nur mit "Löschen" auf der Seite "Bearbeiten" aufgehoben werden, da dadurch alle aktuellen Filter, auch gesperrte, gelöscht werden.

**Statischer Modus:** Der Statische Modus umfasst anders als der dynamische Modus einen Einrichtungsprozess und wird für eine leistungsstärkere Rückkopplungs-Eliminierung empfohlen. Nach der Auswahl des statischen Modus wählen Sie "Erfassen", um die Erfassung der Rückkopplung zu starten. Damit die Rückkopplung aufgehoben werden kann, muss eine vorhanden sein, deshalb wird empfohlen, die Verstärkung des Mischpults zu erhöhen, um eine Rückkopplung zu erreichen. Wenn ein ausreichendes Maß an Rückkopplung vorhanden ist, sollte ein Filter aktiviert werden, um die Rückkopplung zu beseitigen und die Anzahl der verfügbaren Filter sollte entsprechend sinken. Wenn Sie mit den ausgewählten Rückkopplungsfiltern zufrieden sind, wählen Sie "Zurück", um diese Filter zu sperren. Danach wird keine Rückkopplung mehr erfasst und die bestehenden Filter werden nicht aufgehoben, bis erneut "Erfassen" gewählt wird. Eine Gruppe von Filtern kann in der Bibliothek nach Namen gespeichert und wieder aufgerufen werden, wenn Sie erneut in dieser Konfiguration spielen. Allerdings wäre es besser, den Einrichtungsprozess erneut zu wiederholen, da sich immer etwas ändert.

**PEQ:** Markieren Sie den zweiten Kasten links und wählen Sie "Typ". Sie können die Taste "Bibliothek" drücken, um eine gespeicherte Einstellung auszuwählen oder Sie können eine vorhandene Einstellung durch Navigieren auf dem Bildschirm ändern.

Mit dem linken Encoder-Knopf wird das zu bearbeitende Band (1-5) ausgewählt. Nach der Auswahl des Bands drücken Sie den Knopf links, um die Mittelfrequenz des ausgewählten Filters anzupassen. Der rechte Encoder-Knopf wechselt zwischen "Bandbreite" und "Verstärkung". Bandbreiten zwischen 0,3 Oktaven und 2,0 Oktaven stehen zur Auswahl sowie Verstärkungspegel von -12 dB bis +12 dB. Wenn Sie eine Einstellung vornehmen, können Sie diese in der Bibliothek durch Drücken der Taste "Bibliothek" und der Auswahl von "Aktuelle Einstellungen speichern" speichern. Durch die Auswahl der Taste "Benennen" können Sie den Einstellungen einen Namen geben oder sie unter einer bestehenden Einstellung speichern. Wählen Sie einen Namen oder eine "freie" Einstellung und drücken Sie auf "Speichern."

**GEQ:** Markieren Sie den zweiten Kasten links und wählen Sie "Typ". Rollen Sie zu "Graphic EQ" und treffen Sie die Auswahl durch Drücken des linken Encoder-Knopfes.

Der linke Encoder-Knopf regelt die Frequenzwahl und der rechte wählt die Verstärkung, +/- 12 dB. Der linke Encoder-Knopf kann auch den am weitesten links liegenden Schieberegler für die Verstärkungseinstellung des gesamten GEQ auswählen. Durch die Auswahl der Taste "Bibliothek" können Sie die Einstellungen speichern oder wieder aufrufen.

**Verzögerung:** Markieren Sie den dritten Kasten von links, um "Verzögerung" auszuwählen und drücken Sie den Knopf "Bearbeiten", um den gewünschten Verzögerungsgrad einzustellen. Mit der Taste "Bibliothek" können Sie die aktuellen Einstellung in der Bibliothek speichern oder von dort abrufen. Die Verzögerung wird am häufigsten eingesetzt, wenn Fern-Lautsprecher von den normalen Hauptlautsprechern entfernt aufgestellt wurden. Die Verzögerungszeit in ms entspricht ca. der Entfernung in Fuß (1 Fuß = 30,48 cm) plus 20 ms. Somit benötigt ein Fern-Lautsprecher, der 100 Fuß (30,48 m) von den Hauptlautsprechern aufgestellt ist, eine Verzögerungszeit von ca. 120 ms. Dies sollte normalerweise im Ausgabemodus "Dual Mono" durchgeführt werden.

Diese Verzögerung ist im Modus "Stereo" sehr nützlich für eine zusätzliche Verzögerung, um die Entfernung zwischen den Backline-Verstärkern und den vorderen Hauptlautsprechern zu kompensieren. Wahrscheinlich ist es am besten, dies im Verhältnis zum lautesten Ton (Spitze) einzustellen, der von der Backline (normalerweise eine Snare Drum) kommt. Wenn die Snare Drum sich 12 Fuß (3,65 m) von der Bühnenkante entfernt befindet, beginnen Sie mit ca. 12 ms Verzögerung plus 10-30 ms für den Haas-Effekt (also zwischen 22 und 42 ms oder nach Wunsch). Durch die Anpassung der Backline an die FOH-Hauptlautsprecher findet eine Fokussierung statt. Die Zuhörer hören den Sound so, als ob er direkt von der Band und nicht so sehr von den PA-Lautsprechern kommt. Genau, wie es sein soll!

**Begrenzer:** Diese Funktion setzt einen Begrenzer auf die L/R-Ausgänge des FX-Mischpults. Dadurch wird das Clipping des Mischpults und ein Übersteuern der restlichen Ausgangskette verhindert. Drücken Sie "Bearbeiten", um die Parameter des Ausgabebegrenzers zu bearbeiten. Der Schwellenwert sollte auf Maximum (+10 dB) eingestellt werden und der Modus in den meisten Fällen auf "Soft Knee". 50 ms von Attack- und 500 ms von Release-Zeiten bieten sich als gute Ausgangspunkte an, können aber nach Bedarf angepasst werden. Wenn Sie "hören", dass der Begrenzer arbeitet, dann wird die Anlage wahrscheinlich zu hart am Limit gefahren und Sie sollten etwas Druck wegnehmen. Dieser Begrenzer ist nicht als "Klangmodulator" gedacht. Verwenden Sie die Funktion "Kompressor" der "Effekt"-Prozessoren. Die Einstellungen können in der Bibliothek gespeichert oder von dort wieder abgerufen werden.

#### Digitale E/A:

Der digitale E/A-Bereich des FX Mixer besteht aus den Dienstprogrammen und den USB-Funktionen.

#### DIENSTPROGRAMME

**Bildschirmeinstellung:** Drehen Sie den Knopf, um den Bildschirmkontrast einzustellen. Sie können auch die Bildschirmfarben umkehren. Drücken Sie die Taste "Speichern" zum Speichern der Einstellung oder "Zurück", um die Einstellungen zu verwerfen.

**Sicherheitseinstellungen ändern:** Der Benutzer kann verhindern, dass andere Änderungen an seinen Voreinstellungen für Effekte, Ausgabe und digitale E/A vornehmen können, wenn er die entsprechenden Kontrollkästchen markiert. Wenn dieses Kästchen markiert ist, ist ein Passwort erforderlich, um eine Einstellung zu ändern.

**Passwort ändern:** Durch Drehen des linken Encoder-Knopfes kann ein Passwort eingestellt werden und Zeichen für das 4-stellige Passwort eingegeben werden. Nachdem Sie die Zeichen eingegeben haben, drücken Sie die Taste "Enter" und bestätigen Ihre Auswahl. Dieses Passwort wird jetzt bei allen Änderungen an den Einstellungen abgefragt, bei denen "Sicherheitseinstellungen" markiert wurden. Dieses Passwort ist auch für eine Wiederherstellung der Werkseinstellungen notwendig.

**Werkseinstellungen wiederherstellen:** Setzt alle Parameter auf die Werkseinstellungen zurück und löscht alle Benutzereinstellungen und Passwörter.

#### USB

Die FX2 Mixer-Konsole bietet dem Benutzer die Möglichkeit, MP3-Dateien direkt von einem USB-Stick, der am USB-A-Port angeschlossen ist, wiederzugeben oder aufzunehmen. Beachten Sie, dass der USB-B-Port für direktes Audio-Streaming (Ein- und Ausgang) gedacht ist und vom Computer als "Sound-Karte" gehandhabt wird. Die Verwendung dieses Ports ist abhängig vom angeschlossenen Computer und der darauf installierten Steuer-Software. **Es darf nur jeweils ein USB-Ausgang angeschlossen sein und das Kabel des USB-B-Ports muss getrennt werden, bevor auf ein am USB-A-Port angeschlossenes Gerät zugegriffen werden kann und umgekehrt.**



**Speicherstick-Modus:** Öffnen Sie den Bildschirm Digitale E/A. Wählen Sie "Memory Stick". Die Meldung "Medien nicht erkannt. Bitte schließen Sie Speicher-Stick an" erscheint, bis ein USB-Stick an den USB-Port angeschlossen wird. Nach dem Anschluss wird das Massenspeichergerät auf den verfügbaren Speicherplatz durchsucht. Danach erscheint das Menü, in dem der Benutzer "MP3 Wiedergabe" oder "MP3 Aufnahme" auswählen kann.

**MP3-Aufnahme:** Das FX2 Mischpult kann MP3-Dateien mit einer Abtastrate von 48k aufnehmen und Bitraten von 96 bis 320 bit/s stehen zur Auswahl. Die Bitrate und die Verstärkung der Aufnahme können mit der CFG-Taste eingestellt werden.

**MP3-Wiedergabe:** Das FX2 Mischpult kann MP3-Dateien mit Abtastraten von 44,1 kHz und 48 kHz wiedergeben.

Im Bildschirm "MP3-Datei suchen" können Sie die wiederzugebende MP3-Datei auswählen. Der Bildschirm "MP3 File Browse/MP3-Datei suchen" zeigt nur die Verzeichnisse an (auf der rechten Bildschirmseite markiert mit "←DIR→"), MP3-Dateien (ohne die Erweiterung .mp3) und M3U-Wiedergabelisten-Dateien an. (Hinweis: Bei M3U-Wiedergabelisten müssen sich alle Dateien in der Liste im selben Verzeichnis befinden, damit sie korrekt wiedergegeben werden)

Wenn Sie sich im Hauptverzeichnis des Geräts befinden, wird oben in der Liste "[ROOT]" angezeigt. Wählen Sie ein Verzeichnis, um die Dateien darin anzuzeigen, oder wählen Sie "[UP DIR]", um dieses Verzeichnis zu verlassen. Nach der Auswahl einer MP3- oder M3U-Datei wird der Bildschirm "MP3 Wiedergabe" angezeigt.

Nach dem Abschluss der Wiedergabe einer MP3-Datei sucht der Player die nächste Datei in der Liste oder, falls eine Wiedergabeliste ausgewählt wurde, sucht er die nächste Datei in dieser. Wenn die letzte Datei erreicht wurde, beginnt der Player wieder mit der ersten Datei der Liste. Um zu einer bestimmten Position in diesem Track zu gelangen, drehen Sie den rechten Encoder-Knopf, bis der Fortschrittsanzeiger auf der gewünschten Position steht. Drücken Sie dann den rechten Encoder-Knopf, um die Position zu bestätigen.

**Computer-Modus:** Der USB-B-Port bietet ein Streaming mit einer Abtastrate von 48k, 24 bit Audio an einen externen Computer oder ein anderes Aufnahmegerät. Gehen Sie zum Bildschirm "Digital E/A" und wählen Sie den Modus "Computer". Auf dem Bildschirm wird die Meldung "MODUS ZU COMPUTER-MODUS ÄNDERN?" angezeigt. Wählen Sie OK, um den Computer-Modus zu aktivieren oder CANCEL, um dieses Fenster zu schließen. Die Wiedergabe über diesen Port kann dem letzten Stereo-Kanal zugewiesen werden, indem der Knopf "Eingangswahl" auf die Position "USB" gestellt wird. Er kann dann mit den Tasten für Aux-Sends oder Bus-Zuweisung durch die Konsole zu dem Kanalstreifen geleitet werden.

#### **FIRMWARE-UPDATE**

Von Zeit zu Zeit gibt es Firmware-Updates, die Fehler beheben oder Verbesserungen der Leistung bringen. Um das Mischpult auf die neueste Firmware zu aktualisieren, lesen Sie die Anweisungen unter [www.peavey.com](http://www.peavey.com).

**ANSCHLÜSSE**

- 48 **Inserts:** Diese 1/4"-Buchsen vom Typ Spitze/Ring/Hülse (TRS) gestatten den Anschluss von externen Signalprozessoren in den Eingangskanal-Signalfad. Spitze = Send; Ring = Return; Hülse = Masse. Einer der integrierten Effekt-Prozessoren kann mit einem Insert auf einen der Kanäle gepatcht werden.
- 49 **Line (1/4") Eingänge:** Diese 1/4"-Buchsen sind symmetrische TRS-Eingänge mit hoher Impedanz. Die Spitze ist der positive Eingang und sollte für unsymmetrische Eingänge verwendet werden. Er bietet eine um 20 dB geringere Verstärkung als der XLR-Eingang und es steht keine Phantom Power zur Verfügung. die Mic- und Line-Eingänge sollten nicht gleichzeitig verwendet werden.
- 50 **Mic (XLR) Eingänge:** Die symmetrischen XLR-Eingänge sind für ein Mikrofon oder andere Quellen mit niedriger Impedanz geeignet. Pin 2 ist der positive Eingang. Durch den großen Einstellbereich der Verstärkung können Signalpegel bis zu +14 dBu angeschlossen werden.
- 51 **Stereo (1/4") Eingänge:** Diese unsymmetrischen 1/4"-Eingänge funktionieren als Stereo-Line-Eingang, wobei beide Buchsen verwendet werden oder als Mono-Eingang, falls die Verbindung nur über den L/Mono-Eingang hergestellt wird.
- 52 **Gruppen-Eingänge:** Diese 1/4"-TRS-Buchsen gestatten den Anschluss von externen Signalprozessoren in den Gruppen-Signalfad. Spitze = Send; Ring = Return; Hülse = Masse. Einer der integrierten Effekt-Prozessoren kann auf einen Gruppen-Insert gepatcht werden.
- 53 **Gruppen-Ausgänge:** Diese Gruppenausgänge besitzen symmetrische 1/4"-TRS-Buchsen und liefern das Ausgangssignal von den Gruppen. Der Ausgangspegel wird über den Fader-Regler Group Level (26) geregelt.
- 54 **Left/Right Outputs:** Die Links/Rechts-Ausgänge besitzen zwei Z-symmetrische 1/4"-TRS-Buchsen und zwei voll symmetrische XLR-Buchsen. Die 1/4"-Ausgänge können mit symmetrischen TRS-Steckern oder mit unsymmetrischen TS-Steckern (Spitze, Hülse) verwendet werden. Der Ausgangspegel wird über die Regler Master Fader (40) geregelt. Beide Ausgänge können gleichzeitig verwendet werden.

- 55 **AUX 1 - 6 Ausgänge:** Diese AUX-Ausgänge besitzen symmetrische 1/4"-TRS-Buchsen und liefern das Signal von den Hilfsausgängen. Der Ausgangspegel wird über die Regler AUX Level (19, 20) geregelt.

- 56 **Effects 2 Patch Buchse:** Mit dieser 1/4" TRS-Buchse kann der interne Effekt-Prozessor 2 auf einen Eingang, einen Gruppen-Insert oder ein externes Gerät gepatcht werden. Auf der Spitze liegt das Eingangssignal (Return) zum Kompressor und auf dem Ring der Ausgang (Send).

- 57 **EFX 2 Return Buchsen:** Diese symmetrischen 1/4"-Eingänge mit hoher Impedanz können als Stereo- oder individuelle Returns verwendet werden. Ausgelegt für Effekt-Return, können sie auch als zusätzliche Stereo-Eingänge verwendet werden. Der L/Mono-Eingang liefert das Signal an beide Eingänge, falls kein Stecker an der R-Buchse angeschlossen ist. Die Spitze ist der positive Eingang für beides, symmetrische und unsymmetrische Eingänge.

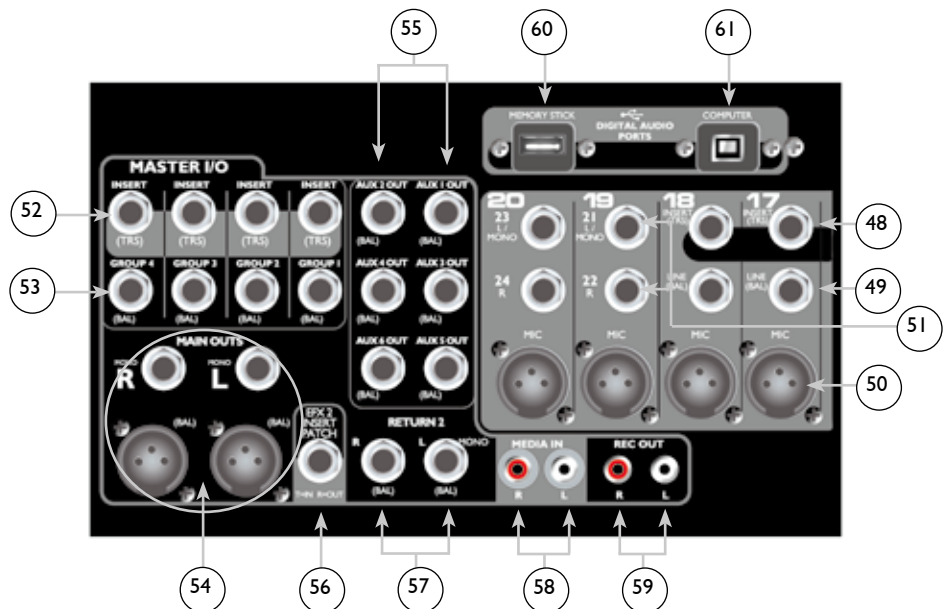

- 58 **Media In Buchsen:** Die Media-Input-Buchsen sind für einen +4 dBu-Eingang von einer Stereo-Audiomedienquelle ausgelegt. Das Signal wird zum Media-In-Pegelregler (34) geführt.
- 59 **Record Output Buchsen:** Die Ausgangsbuchsen können ein +4 dBu-Ausgangssignal an ein Stereo-Aufnahmegerät liefern. Der Ausgangspegel wird über den Regler Record Output (36) geregelt.
- 60 **USB-Speichergeräte-Anschluss:** Verwenden Sie diesen USB-Anschluss vom Typ A für ein Datenspeicher-Wechselmedium, um Dateien im MP3-Format zu lesen oder zu schreiben.
- 61 **USB-Computer-Anschluss:** Verwenden Sie diesen USB-Anschluss vom Typ B für den Anschluss eines Computers.
- 62 **Power-Schalter:** Durch Drücken dieses Schalters wird das Gerät eingeschaltet.
- 63 **Abtrennbares Netzkabel:** Dies ist der Anschluss für ein IEC-Netzkabel (mitgeliefert), welches das Gerät mit Netzspannung versorgt. Schließen Sie das Netzkabel an diese Buchse und an eine korrekt geerdete Netzsteckdose an. Durch Verwendung der falschen Netzspannung kann die Ausrüstung beschädigt werden (siehe angegebene Spannung auf dem Gerät).



**Entfernen Sie niemals den Erdungsanschluss am Netzstecker. Die Konsole wird mit einem korrekten Netzkabel ausgeliefert. Ersetzen Sie dies bei Verlust oder Schäden durch ein Kabel mit korrekten Werten.**

**NOTE FOR UK ONLY:** If the colors of the wires in the mains lead of this unit do not correspond with the colored markings identifying terminals in your plug, proceed as follows: (1) The wire that is colored green and yellow must be connected to the terminal marked by the letter E, or by the Earth symbol, or colored green or green and yellow. (2) The wire that is colored blue must be connected to the terminal that is marked with the letter N, or colored black. (3) The wire that is colored brown must be connected to the terminal that is marked with the letter L or colored red.

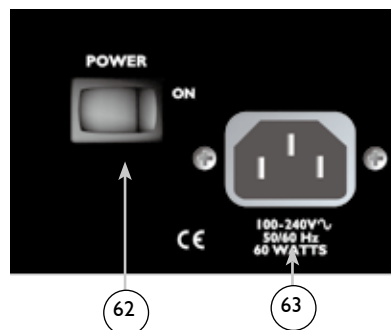

# Technische Daten Serie FX™ 2

## Eingänge

Funktion	Eingang Z (min. Ohm)	Eingangs- verstär- kungsein- stellung	Nominale			Sym/ Unsym	Anschluss
			Min*	Eingangs- pegel**	Max		
Mikrofon (150 Ohm)	2.2k	Max. Verst (60 dB)	-76 dBu	-56 dBu	-40 dBu	Bal	XLR Pin 1 Masse Pin 2 (+) Pin 3 (-)
		Min. Verst (0 dB)	-16 dBu	+4 dBu	+20 dBu		
Line (10 kOhm)	20k	Max. Verst (40 dB)	-56 dBu	-36 dBu	-20 dBu	Bal	1/4" TRS; Spitze (+) Ring (-) Hülse Masse
		Min. Verst (-20 dB)	+4 dBu	+24 dBu	+40 dBu		
Stereo-Line (direkt zu L/R)	10k	Max. Verst (20 dB)	-26 dBu	-16 dBu	+2 dBu	Unsym	1/4" TS; Spitze (+) Hülse Masse
		Nom. Verst (0 dB)	-6 dBu	+4 dBu	+22 dBu		
Stereo-Line (über Kanal)	10k	Max. Verst (20 dB)	-36 dBu	-16 dBu	+2 dBu	Unsym	1/4" TS; Spitze (+) Hülse Masse
		Nom. Verst (0 dB)	-16 dBu	+4 dBu	+22 dBu		
Kanal- und Gruppen- Insert-Return	22k	N.V. (0 dB)	-16 dBu	+4 dBu	+22 dBu	Unsym	1/4" TRS; Spitze (Send) Ring (Return) Hülse Masse
EFX2 Return	20k	Max. Verst (10 dB)	-16 dBu	-6 dBu	+12 dBu	Bal	1/4" TRS; Spitze (+) Ring (-) Hülse Masse
		Nom. Verst (0 dB)	-6 dBu	+4 dBu	+22 dBu		
Media In	10k	Max. Verst (10 dB)	-16 dBu	-6 dBu	+10 dBu	Unsym	Cinch-Buchsen
		Nom. Verst (0 dB)	-6 dBu	+4 dBu	+20 dBu		

0 dBu=0,775 V (RMS)

\* Min. Eingangspegel (Empfindlichkeit) ist das kleinste Signal, das eine nominale Ausgabe (+4 dBu) erzeugt, wenn der Kanal und die Haupt-Fader auf maximale Verstärkung gestellt sind.

\*\* Nominale Einstellungen sind erreicht, wenn alle Regler auf 0 dB (oder 50 % der Drehung für Drehregler) des nominalen Outputs eingestellt sind. Mikrofon-Verstärkungsregelung wie angegeben.



## Ausgänge

Funktion	Min. Last Z (Ω)	Ausgangspegel		Bal/ Unbal	Anschluss
		Nominal	Max		
Master Links/ Rechts	600	+4 dBu +4 dBu	+22 dBu +22 dBu	Bal	XLR Pin 1 Masse Pin 2 (+), Pin 3 (-)  1/4" TRS; Spitze (+), Ring (-) Hülse Masse
Gruppen 1-4 und Aux 1-6	600	+4 dBu	+22 dBu	Bal	1/4" TRS: Spitze (+), Ring (-) Hülse Masse
Record Out	2k	+4 dBu	+22 dBu	Unsym	Cinch-Buchsen
Kanal- und Grup- pen-Insert-Send	600	+4 dBu	+22 dBu	Unsym	1/4" TRS; Spitze (Send), Ring (Return) Hülse Masse
Kopfhörer	8	+4 dBu	+22 dBu	Unsym	1/4" TRS; Spitze (links), Ring (rechts) Hülse Masse

0 dBu=0,775 V (RMS)

## Gain

Mikro-Eingangsverstärkung Einstellbereich: 0 dBu bis +60 dBu

Mikro-Eingang zu sym. Ausgang Links/Rechts 80 dB (max. Verst)

Line-Eingangsverstärkung Bereich: -20 dBu bis +40 dBu

Line-Eingang zu sym. Ausgang Links/Rechts 60 dB (max. Verst)

Stereo-Line-Eingangsverstärkung Bereich: -∞ bis +20 dB

Stereo-Line-Eingang zu sym. Ausgang Links/Rechts +30 dB direkt zu L/R-Ausgang - +40 dB über Kanal (max. Verst.)

## Frequenzgang

Mikro-Eingang zu Ausgang Links/Rechts 20 Hz bis 20 kHz 0 dB/-1 dB

## Gesamtklirrfaktor und Rauschen:

0,01 % 20 Hz bis 20 kHz Mikro zu Ausgang Links/Rechts (22 Hz bis 22 kHz BW)

0,005 % Mikro-Vorverstärker (22 Hz bis 22 kHz BW)

## Brummen und Rauschen

Ausgabe	Restrauschen	S/N Ratio (Ref: +4dBu)	Testbedingungen
Master Links/ Rechts	-100 dBu -82 dBu -80 dBu	104 dB 86 dB 84 dB	Master-Fader unten, Kanalpegel unten, Master-Fader Nominal, Kanalpegel unten Master-Fader Nominal, Kanal-Fader Nominal ungerade Kanäle (links) mit Panning, Gerade Kanäle (rechts)
Gruppen 1-4	-98 dBu -90 dBu -83 dBu	102 dB 94 dB 87 dB	Master-Fader unten, Kanalpegel unten, Master-Fader Nominal, Kanalpegel unten Master-Fader Nominal, Kanal-Fader Nominal ungerade Kanäle (links) mit Panning, Gerade Kanäle (rechts)
Aux 1-6	-101 dBu -81 dBu	105 dB 85 dB	Alle Regler aus Alle Kanäle Sends nominal, Masters nominal

(Messungen Brummen und Rauschen: 22 Hz bis 22 kHz BW)

## Äquivalentes Eingangsrauschen (EIN)

-129 dBu (Mikro-Eingang Abschlusswiderstand 150 Ohm)

## Übersprechen/Dämpfung

Nebeneinander liegende Eingangskanäle (1 kHz) -70 dB typisch  
Linke zu rechten Ausgängen (1 kHz) -70 dB typisch

Mute-Tasten-Dämpfung (1 kHz) -80 dB typisch  
Kanal-Fader Kill-Funktion (1 kHz) -80 dB typisch

## Gleichtaktunterdrückung (Mikro-Eingang)

-50 dB Minimum (20 Hz bis 20 kHz)  
-60 dB typisch bei 1 kHz

## Phantom Power

+48 Volt

## Signal/Clip-Anzeigen

Gelb: -20 dBu

Rot: 2 dB unter Clipping

## Abmessungen

**FX2 16** : 8" H x 19,0" B x 20,25" T auf Tisch  
16,7" breit ohne Rackhaltewinkel  
(20,32 cm x 48,3 cm x 51,44 cm auf Tisch)  
(42,4 cm breit ohne Rackhaltewinkel)  
12 RU (20") x 19,0" x 8" in Geräte-Rack;  
7" hinter Rack  
(44,3 cm x 48,3 cm x 20,32 cm in Geräte-Rack)  
(17,78 cm hinter Rack)

**FX2 24**: 8" Höhe x 24,65" Breite x 21,25" Tiefe  
(20,32 cm x 62,6 cm x 53,975 cm)

**FX2 32**: 8" Höhe x 32,75" Breite x 21,25" Tiefe  
(20,32 cm x 83,185 cm x 53,975 cm)



### Installationshinweis, Belüftung:

Dieses Gerät muss folgende Freiräume von brennbaren Oberflächen aufweisen: Oben: 8" (20 cm), Seiten: 12" (30 cm), Rückseite: 12" (30 cm)

## Gewicht

FX2 16: 22 lbs. (10,0 kg)  
FX2 24: 25 lbs. (11,4 kg)  
FX2 32: 30 lbs. (13,6 kg)

## Leistungsaufnahme

FX2 16: 100-240 V AC 50/60 Hz 40 Watt nominal  
FX2 24: 100-240 V AC 50/60 Hz 55 Watt nominal  
FX2 32: 100-240 V AC 50/60 Hz 60 Watt nominal

Testbedingungen: 120 V AC 60 Hz während des gesamten Tests

*Merkmale und Spezifikationen können ohne vorherige Bekanntmachung verändert werden.*

Peavey Electronics Corporation • 5022 Hartley Peavey Dr • Meridian, MS 39305  
(601) 483-5365 • FAX (601) 486-1278 • www.peavey.com © 2012 EX000165

## FX™ 2 16, FX™ 2 24 y FX™ 2 32 Canales

### Consolas mezcladoras de 4 buses

Felicitaciones por haber comprado el Peavey FX™ 2 16, FX™ 2 24 o FX™ 2 32, consola mezcladora de cuatro buses. Esas consolas mezcladoras de calidad de estudio están diseñadas para satisfacer diversas necesidades y funcionalidades de la tecnología exclusiva de Peavey que mejoran la reproducción de estudio en vivo, así como las grabaciones de estudio de proyectos. Las mezcladoras de la serie FX™ también presentan efectos DSP incorporados que son útiles en la grabación y reforzamiento de sonido del mundo real, al mismo tiempo que los controles de parámetros le permiten ajustar cada efecto para satisfacer sus necesidades.

Lea cuidadosamente esta guía para garantizar su seguridad personal así como la de su equipamiento.

### CARACTERÍSTICAS:

- Preamplificadores de micrófono Silencer™ con diseño de realimentación dual de fuente de corriente
- 12 entradas XLR para micrófono en el FX2 16, 20 entradas XLR para micrófono en el FX2 24, 28 entradas XLR para micrófono en el FX2 32
- Dos canales estéreo con posibilidad de asignación directa a L/R
- EQ de canal de tres bandas en todos los canales de entrada
- Control de frecuencias medias seleccionables en todos los canales de entrada mono
- Filtro de corte bajo variable en todos los canales de entrada mono, corte a 300 Hz
- Insertos en todos los canales mono
- Diseño de cuatro buses con salidas de grupo directo y asignación L/R
- Cuatro salidas de monitor por canal, preatenuador
- Dos salidas de efectos por canal, post atenuados
- Barrido y PFL en cada canal
- Detección de clip multipunto
- LED de presencia de señal en cada entrada, grupo y retorno
- Interruptores de silencio con indicador LED en cada entrada, grupo y canal de retorno
- Interruptor de alimentación phantom de 48 volt
- Motores DSP duales para procesamiento de salida, efectos duales y E/S digitales
- El procesamiento de la salida incluye EQ, Retardo y Compresor/Limitador
- Interfaz gráfica de usuario LCD grande
- Dos puertos USB
- Transmisión de flujo directo de audio hacia y desde su ordenador
- Compresión MP3 incorporada, grabación y reproducción directa a través de dispositivo de almacenamiento de datos extraíble USB
- Entradas de medios con control de nivel asignable para mezcla L/R
- Salida para audífonos con control de nivel
- Conectores para lámparas BNC 12 V
- Atenuadores de 100mm
- Feedback Ferret – Eliminación automática de la realimentación

CANALES DE ENTRADA MONO

**1 Gain**  
Este control establece el nivel de operación nominal para el canal. La ganancia de la entrada debe ajustarse para un rango amplio (0 dB – 60 dB) para compensar las voces bajas o la percusión muy alta. Para maximizar la relación señal a ruido, la ganancia debe ajustarse en el nivel apropiado, con el Atenuador de Canal (13) ajustado a 0. Puede ajustarse pulsando el interruptor PFL (12) y ajustándolo para 0 dB en el medidor de salida. Si el LED de clip se enciende y permanece iluminado, reduzca la ganancia.

**2 Lo Cut**  
El filtro de corte bajo es variable desde desactivado hasta 300 Hz. Cuando está activado, puede proporcionar claridad al eliminar bajas frecuencias que hacen que una mezcla suene turbia. Este filtro reduce el ruido de manipulación y de etapa, el ruido de respiración y la energía de baja frecuencia no deseada, que pueden restar potencia a su sistema de sonido. Al aumentar este control, se eliminarán esas frecuencias del sistema y se restaurará la potencia al valor necesario.

**3 Hi EQ**  
Este control de tono del tipo de estantería ajusta los niveles de las frecuencias de agudos ( $\pm 15$  dB a 10 KHz), lo que da como resultado menos ruido o más brillo.

**4 Mid EQ**  
Este control de tono activo es del tipo pasabanda (pico/valle) que varía la respuesta a frecuencias medias en  $\pm 15$  dB en un rango desde los 100 Hz hasta los 5 KHz. La frecuencia central se controla por el control Mid Freq (Media Frecuencia) (5).

**5 Mid Freq**  
Este control determina la frecuencia central del control Mid EQ (4). La frecuencia central del filtro pasa banda puede ajustarse desde los 100 Hz hasta los 5 kHz.

**6 Low EQ**  
Este control de tono del tipo estantería ajusta los niveles de frecuencias bajas ( $\pm 15$  dB a 70 Hz), añadiendo profundidad a las señales débiles o claridad a las señales demasiado gruesas.



**Precaución: Un refuerzo excesivo de las bajas frecuencias provoca un aumento del consumo de potencia y de la posibilidad de daños a los altavoces.**

**7 Salidas AUX 1-4**  
Estos controles envían la señal preatenuadas y post EQ del canal a cada uno de los cuatro buses auxiliares. Estos buses se usan normalmente para monitorear salidas o para alimentar una mezcla separada hacia equipamiento externo. Existen puentes internos que pueden conmutarse para cambiar el punto de envío a pre EQ. La ganancia unitaria está en la posición de parada central con hasta 6 dB de ganancia en la posición total hacia la derecha.

**8 Salidas AUX 5-6/EFX 1-2**  
Estos controles envían la señal post atenuada del canal a cada uno de los dos buses auxiliares (efectos). Estos buses se usan normalmente para envíos de efectos o para alimentar los procesadores de efectos internos. La ganancia unitaria está en la posición de parada central con hasta 6 dB de ganancia en la posición total hacia la derecha.

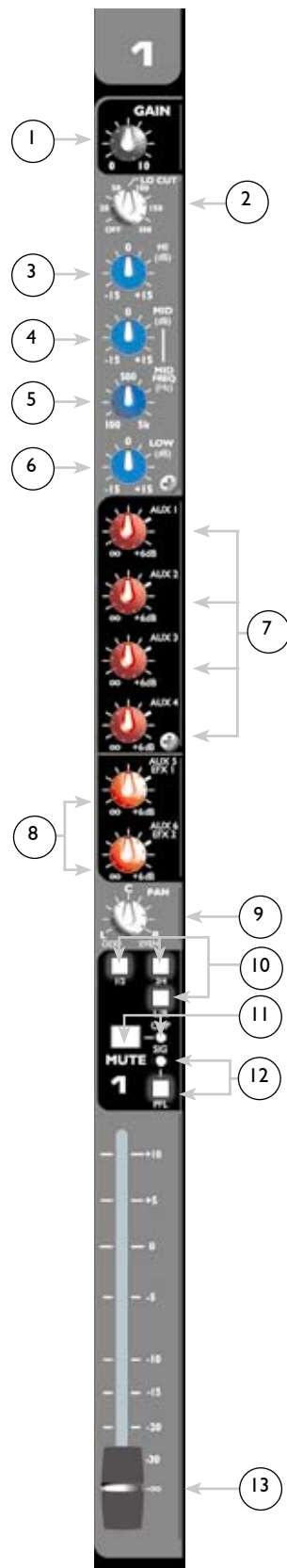

**9 Pan**  
 Este control determina la posición de la señal con respecto a los buses L/R y de los Grupos 1-4. Al girar el control hacia la izquierda se aumenta la cantidad de señal enviada hacia L y a los grupos de numeración impar; al girarlo hacia la derecha se aumenta la cantidad enviada hacia R y a los grupos de numeración par. Por ejemplo, con el interruptor de canal Bus Assign (10) en la posición intermedia (1/2), al girar el control hacia la izquierda se aumenta la cantidad de señal enviada al Grupo 1, mientras que al girarlo hacia la derecha se aumenta la cantidad enviada al Grupo 2. La posición C envía cantidades iguales a cada uno.

**10 Interruptores de Asignación de buses 1/2, 3/4, L/R**  
 Estos interruptores post atenuadores determinan hacia dónde se envía la señal de canal. Por ejemplo, para enviar una señal a los Grupos 1 y 2, presione el botón 1/2. El control PAN (9) determina el nivel de señal que se envía a cada bus de señales.

**11 Interruptor Mute/LED Mute-Clip**  
 Este interruptor silencia todas las salidas Aux, Grupo y L/R desde el canal correspondiente. Este interruptor está equipado con un LED rojo que se iluminará cuando se silencie el canal. Cuando el botón MUTE está *hacia afuera*, el LED funciona como un indicador de Clip que se iluminará a 2 dB debajo del recorte. Silenciar el canal no evita que la señal PFL se envíe hacia la mezcla PFL/AFL cuando el interruptor PFL (12) esté *hacia adentro*.

**12 Interruptor PFL/LED Signal-PFL**  
 Este interruptor conecta la señal preatenuador del canal a la mezcla PFL/AFL. Cuando el botón PFL está *hacia adentro*, la señal del canal se puede monitorear a través de los audífonos y/o el visualizador PFL/AFL. Un LED amarillo en la sección Master parpadeará para indicar que la señal en el visualizador LED Master y en la salida de audífonos es PFL. La selección de PFL le permite al operador monitorear un canal incluso con el canal silenciado y es especialmente útil para situar indicaciones en CD/cintas. Cuando el botón PFL está *hacia afuera*, el LED de canal amarillo funcionará como un indicador de presencia de señal (-20 dBu).

**13 Atenuador de Canal**  
 Este control varía el nivel de la señal desde  $-\infty$  hasta +10 dB y envía la señal desde el canal hasta los buses L/R y de Grupo y hacia las Salidas de Efectos. El ajuste óptimo es la posición  $\emptyset$  (ganancia unitaria).

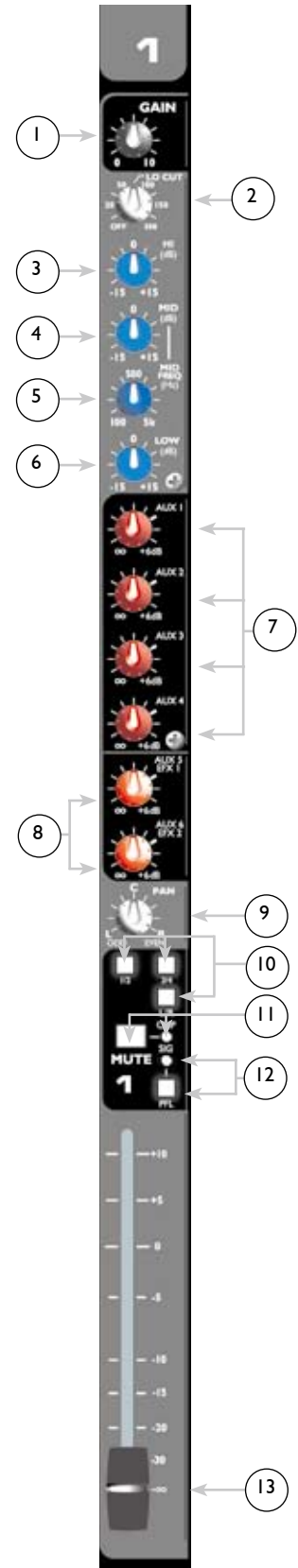

STECANALES DE ENTRADA ESTÉREO

14

**Mic Gain**

Este control establece el nivel de operación nominal para la entrada para micrófono (XLR) del canal. La ganancia del micrófono debe ajustarse para un rango amplio (0 dB – 60 dB) para compensar las voces bajas o la percusión muy alta. Para maximizar la relación señal a ruido, la ganancia debe ajustarse en el nivel apropiado, con el Atenuador de Canal (13) ajustado a 0. La ganancia del micrófono puede ajustarse pulsando el botón PFL (12) y ajustándolo para 0 dB en el medidor de salida. Si el LED de clip se enciende y permanece iluminado, reduzca la ganancia.

15

**Stereo Gain**

Este control establece el nivel de operación nominal para las entradas de línea estéreo (conectores de 1/4") del canal. Stereo Gain puede ajustarse en un rango suficiente (-∞ a +20 dB) para acomodar casi cualquier nivel de entrada. Opera de conjunto con el interruptor L/R-CH (16) para enviar la señal estéreo directamente a los buses L/R o a través de la tira de canales.

16

**Interruptor L/R-CH**

Este interruptor establece el enrutamiento de la entrada de señal de entrada de línea estéreo (conectores de 1/4"). Cuando el interruptor está *hacia fuera*, la señal de entrada de línea estéreo se envía directamente hacia los buses L/R, derivando la cinta de canal. En este modo, la señal de la entrada para micrófono (XLR) se dirige a través del canal. Cuando el interruptor está *hacia adentro*, la señal de entrada de línea estéreo se envía a través del canal y se desconecta la señal de entrada de micrófono. El nivel de la señal se controla a través del control Stereo Gain (15).

17

**Interruptor de Selección de entrada Stereo-USB**

Este interruptor selecciona la señal de entrada que alimentará la entrada de línea estéreo del segundo canal estéreo. Cuando el interruptor está *hacia afuera*, la señal procedente de las entradas de línea estéreo se envía hacia el control Stereo Gain (15). Cuando el interruptor está *hacia adentro*, la señal procedente del dispositivo conectado a cualquier puerto USB (60-61) se envía hacia el control Stereo Gain (15).

18

**Mid EQ**

En los canales de entrada Estéreo, este control de tono activo es un tipo de pasabanda (pico/valle) que varía la respuesta a las medias frecuencias en ±15 dB a una frecuencia central de 850 Hz.

Canales de Entrada Estéreo SOLAMENTE

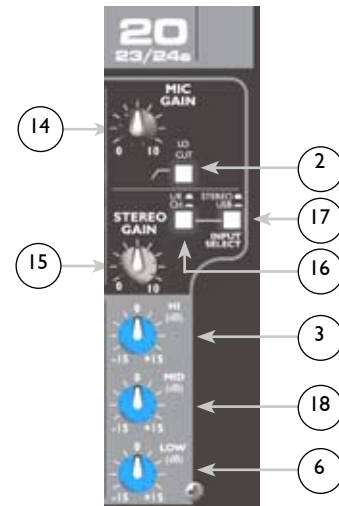

SECCIÓN MASTER

19

**Auxiliary Master 1-4**

Este control establece el nivel de salida de las mezclas AUX 1-4 y se puede ajustar desde -∞ a +6 dB.

20

**Auxiliary Master 5-6**

Este control establece el nivel de salida de las diferentes mezclas AUX 5-6 y se puede ajustar desde -∞ a +6 dB. Estas señales se envían también a los procesadores de efectos internos EFX1 y EFX2, respectivamente.

21

**Interruptor AFL/LED AFL-Clip**

Este interruptor dirige la señal post atenuador (AFL) hacia la salida de Audífonos (37) y activa el visualizador LED PFL/AFL. Un LED rojo adyacente se ilumina para significar esta selección. Si no se selecciona AFL, el LED funciona como un indicador Clip. La selección de AFL permite el monitoreo de los AUX Master con todo el Visualizador de Nivel PFL/AFL, así como que permite que el operador oiga la salida.



**22 Alimentación Phantom Power**  
 Este interruptor aplica una tensión de +48 VCC a los conectores de entrada XLR para alimentar micrófonos de condensador que requieran de alimentación phantom. Este interruptor está embudido en la consola y requiere de una pequeña "herramienta" tal como un lápiz o una pluma para activarlo. Un micrófono dinámico regular de baja impedancia, tal como el PVM™ 22, no se dañará. Las entradas Line (49 e 50) no se conectan a la alimentación de +48 V y son seguras para entradas balanceadas o no balanceadas. Un LED adyacente se ilumina cuando se activa Phantom Power.

**Precaución:**  
 Si se usa la alimentación phantom, no conecte micrófonos dinámicos ni otros dispositivos no balanceados a las entradas XLR. (Algunos receptores inalámbricos pueden dañarse. Consulte sus manuales).

**Nota:**  
 Asegúrese de que los Atenuadores de Nivel Master (40) estén completamente hacia abajo cuando se conecte la alimentación phantom y cuando se conecten micrófonos a las entradas Mic para evitar chasquidos que afecten a los altavoces.

**23 Interruptores de Asignación de Bus, Izquierdo, Derecho**  
 Estos interruptores post atenuadores determinan hacia dónde se envía la señal de mezcla de Grupo. Por ejemplo, si cada micrófono para batería individual se asigna al Grupo 1, al apretar el botón izquierdo se enviará la mezcla de la batería hacia el bus izquierdo y hacia la Salida Izquierda (54) en el panel trasero.

**24 Interruptor Mute/LED Mute-Clip**  
 Este interruptor silencia el envío del Grupo respectivo desde el canal de Grupo. Está equipado con un LED rojo que se iluminará cuando se silencie el Grupo. Cuando el botón MUTE está *hacia afuera*, el LED funciona como un indicador de Clip que se iluminará a 2 dB debajo del recorte.

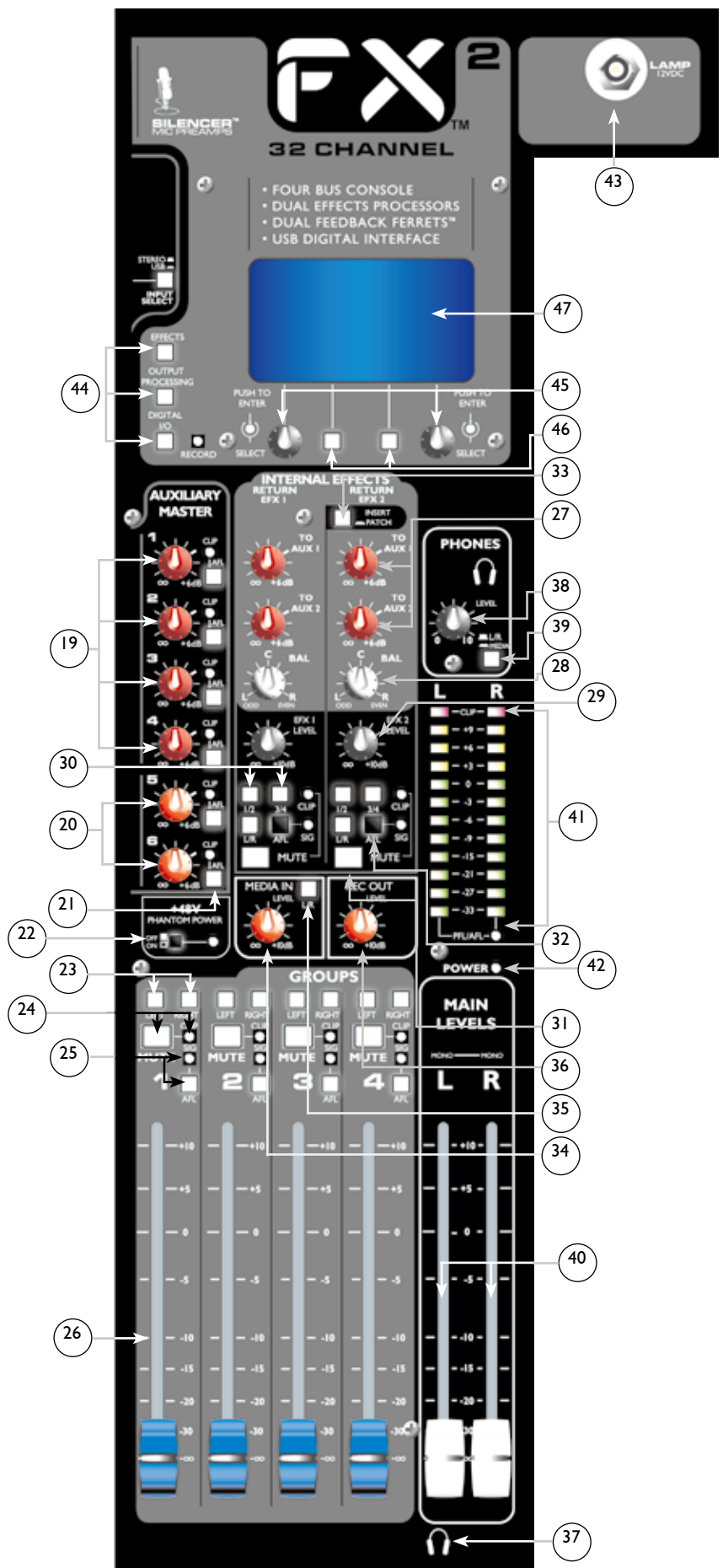



- 25 **Interruptor AFL/LED Señal-AFL**  
Este interruptor conecta la señal post atenuador del Grupo a la mezcla PFL/AFL. Cuando el botón AFL está *hacia adentro*, la señal del Grupo se puede monitorear a través de los audífonos y/o el visualizador PFL/AFL. Un LED amarillo en la sección Master parpadeará para indicar que la señal en el visualizador LED Master y en la Salida de Audífonos es la mezcla PFL/AFL. Cuando el botón AFL está hacia afuera, el LED de grupo amarillo parpadeará como una indicación de la presencia de señal (-20 dBu).
- 26 **Atenuador de Grupo**  
Este control varía el nivel de señal desde  $-\infty$  a +10 dB y envía la señal desde el Grupo hacia los buses Izquierdo y/o Derecho y hacia los conectores de Salida de Grupo (53). El ajuste óptimo es la posición  $\emptyset$  (ganancia unitaria).
- 27 **Controles TO AUX 1 y TO AUX 2**  
Estos controles determinan el nivel de la señal de Retorno de Efectos respectivo que se envía hacia el bus AUX respectivo, lo que permite que los músicos/cantantes escuchen los efectos internos y/o externos en sus monitores.  
NOTA: Debido a la creación de un lazo de realimentación electrónico, no use las Salidas AUX 1 o 2 como la ruta hacia el equipamiento externo que haya que enviar de nuevo hacia la mezcla AUX correspondiente (1 o 2).
- 28 **BAL**  
Este control determina la colocación de la posición de la señal de Retorno de Efectos con respecto a los buses L/R asignados y de los Grupos 1-4. Haciendo girar el control hacia la izquierda (L) se envía más señal hacia la salida IZQUIERDA y los GRUPOS de numeración impar; haciéndolo girar hacia la derecha (R) se envía más señal hacia la salida DERECHA y a los GRUPOS de numeración par. En la posición C se envían cantidades iguales a cada uno.
- 29 **Control de NIVEL EFX**  
Este control determina el nivel de la señal de Retorno de Efectos que se está enviando a sus buses asignados. Funciona de manera similar que los Atenuadores de Canales (13).
- 30 **Interruptores de Asignación de buses 1/2, 3/4, L/R**  
Al igual que los interruptores de asignación de canal, estos botones determinan la asignación de buses de la señal de Retorno de Efectos. Determinan adónde se está enviando la señal.
- 31 **Interruptor Mute/LED Mute-Clip**  
Este interruptor silencia su Retorno de Efectos respectivo para no enviarlos a los buses. Este interruptor está equipado con un LED rojo que se iluminará cuando se silencie el Retorno de Efectos. Cuando el botón MUTE está *hacia afuera*, el LED funciona como un indicador de Clip que se iluminará a 2 dB debajo del recorte.
- 32 **Interruptor AFL/LED Señal-AFL**  
Este interruptor conecta la señal post atenuador de Retorno de Efectos a la mezcla PFL/AFL. Cuando el botón AFL está *hacia adentro*, la señal de Retorno de Efectos puede monitorearse a través de los audífonos y/o en el visualizador PFL/AFL. Un LED amarillo en la sección Master parpadeará para indicar que la señal en el visualizador LED Master y en la Salida de Audífonos es la mezcla PFL/AFL. Cuando el botón AFL está *hacia afuera*, el LED amarillo de Retorno de Efectos parpadeará como una indicación de la presencia de señal (-20 dBu).
- 33 **Interruptor de conexión Effects 2**  
Este interruptor determina si el procesador Effects 2 se usará en el Retorno 2 o si se conectará a un Canal de Entrada o a un punto de inserción de Grupo. Este interruptor puede usarse también para ejecutar la función de derivación. Cuando el procesador de efectos se asigna al Retorno EFX 2, se deriva el conector de E/S (56). De manera similar, cuando el procesador de efectos se conecta externamente, sólo se usan los conectores de Retorno Estéreo (57) para retornar una señal.
- 34 **Control de Nivel Media In**  
Controla el nivel de la señal de Entrada de Medios procedente de los conectores RCA (58) hacia los buses Izquierdo y Derecho cuando el interruptor L/R (35) está *hacia adentro*.

35

### Interruptor Media In L/R

Dirige la señal de Entrada de Medios hacia los buses Izquierdo y Derecho.

36

### Control Record Out

Controla el nivel de Salida de Grabación de la señal de salida principal del preatenuador Izquierdo y Derecho hacia los conectores RCA (59).



Independientemente de la posición del Interruptor L/R-Media (39), cuando se activa cualquier interruptor PFL/AFL del mezclador, este visualizador indica el nivel de la señal que se está enviando al bus PFL/AFL. El indicador PFL/AFL parpadea si se selecciona cualquier modo (PFL o AFL).

37

### Conector de Salida de Audífonos

La Salida de Audífonos es un conector TRS de 1/4" (Punta = Izquierdo; Anillo = Derecho; Manguito = Tierra). La señal enviada hacia esta salida es normalmente la mezcla Izquierdo/Derecho. Cuando se conecta el interruptor L/R Media (39), se selecciona la señal de Entrada de Medios y se monitorea a través de audífonos. Un botón PFL o AFL activados (indicados por un LED amarillo que parpadea) conmuta el monitor del conector de salida de audífonos hacia la señal seleccionada.

38

### Nivel de Audífonos

Este control establece el nivel de Salida de los Audífonos. Para evitar daños a su audición, asegúrese de girar el control totalmente hacia la izquierda antes de usar audífonos. Gire lentamente la perilla hacia la derecha hasta que alcance un nivel de audición confortable. Normalmente, la señal de los audífonos es la señal Izquierda/Derecha. Si se conecta el interruptor L/R Media (39), se selecciona la señal Media Input (Entrada de Medios) y se monitorea a través de audífonos. Un botón PFL o AFL activados (indicados por un LED amarillo que parpadea) conmuta el monitoreo del nivel de audífonos hacia la señal seleccionada.

39

### Interruptor L/R-Media

Este interruptor selecciona la señal que monitorean los audífonos. Cuando está *hacia afuera*, se monitorea la señal post atenuador Izquierda/Derecha principal. Cuando está *hacia adentro*, se monitorea la señal post atenuador de Medios.

40

### Atenuadores Master Level

Los Master Faders controlan los niveles enviados a las salidas Izquierda/Derecha principales (54). Los mejores resultados se obtienen cuando estos controles se ajustan cerca del punto 0.

41

### Izquierdo/Derecho – Visualizadores de nivel PFL/AFL

Estos indicadores muestran de manera gráfica el nivel de la señal seleccionada por el Interruptor L/R-Media (39). Cuando el interruptor está *hacia adentro*, estos indicadores muestran la cantidad de nivel post atenuador de la entrada de Medios. Cuando el interruptor está *hacia afuera*, estos indicadores muestran el nivel de las salidas Izquierda y Derecha Principales. La señal se muestrea en el amp de suma y los atenuadores post master para monitorear el recorte a lo largo de la sección Izquierda/Derecha. El indicador LED de Clip se iluminará cuando cualquier nivel de la cadena de señal se aproxime al recorte (-2 dB).

NOTA: El LED clip puede iluminarse antes que el resto del arreglo, indicando que el amp de suma ha alcanzado el recorte.

42

### LED Power

Este LED indica que se suministra alimentación de CA a la unidad, que el interruptor Power está *conectado* y que la unidad está funcionando correctamente.

43

### Lámpara 12 VCC

Estas salidas están destinadas a la alimentación de lámparas de cuello de ganso tales como el Peavey ML-1.

## PROCESADOR DIGITAL

44

### Interruptores de Selección de Página (A-B-C)

Utilice estos tres interruptores para seleccionar la página deseada del procesador digital que se muestra en la Interfaz Gráfica de Usuario (47) LCD y que se controlan por los codificadores (45) y los interruptores por soft (46).

45

**Codificadores por Software**

Estos codificadores le permiten editar los parámetros seleccionados como se indica en el LCD (47).

46

**Interruptores por Software**

Estos interruptores seleccionan las funciones que se indican en el LCD (47).

47

**LCD**

El Visualizador de Cristal Líquido muestra los menús disponibles para la edición.

**PROCESAMIENTO DIGITAL ARENA**

Esta es una descripción general breve de las posibilidades de procesamiento digital del nuevo mezclador FX™ 2. Aunque usted puede esperar resultados increíbles siguiendo esta guía, el dominio del arte del procesamiento digital se alcanzará a través de la experimentación. Tenga presente que hasta que usted confirme sus cambios pulsando "guardar", no se habrá hecho ninguna alteración a los ajustes predeterminados. Los ingenieros de Peavey programaron el mezclador con una variedad de los ajustes predeterminados más comúnmente utilizados, los cuales están listos para usar al sacar el equipo de su caja. No obstante, el mezclador FX 2 alcanzará su pleno potencial de procesamiento digital solamente a través de la experiencia que usted adquiera. Revise el proceso que aparece a continuación y comience a explorar el mezclado digital más allá de los valores predeterminados de fábrica.

**Effects:** La sección Effects del mezclador FX proporciona dos procesadores de efectos discretos, cada uno de ellos capaz de encadenar dos (2) efectos diferentes al mismo tiempo. El EFX1 (lado izquierdo de la pantalla) esté dirigido permanentemente a la salida Aux5/EFX1 y al bus de retorno. El EFX2 (lado derecho de la pantalla) está dirigido al bus Aux6/EFX2, pero puede dirigirse desde el Conector de Conexión EFX2 del panel trasero y enrutarse hacia el inserto de un canal único o insertarse en un grupo/bus. Los efectos que modifican la amplitud, tales como compresores, limitadores, compuertas, expansores y de-essers, cuando se usan individualmente, trabajan mejor cuando se insertan en canales o buses.

Aunque pueden editarse, las versiones editadas no pueden guardarse en las posiciones 0-49. Los ajustes predeterminados 50-99 son para usuario, los valores predeterminados personalizados y/o editados pueden nombrarse y guardarse en estas asignaciones. Los EFX editados pero no guardados tienen un "\*" junto al número predeterminado.

**Selección de unos Efectos predeterminados:** Pulse el botón "Effects" para activar la ventana Effects. Gire las perillas del codificador hasta que el número predeterminado deseado esté en la ventana y pulse perilla del codificador para "seleccionarlo". El botón "Select" se convertirá en el botón "Recall" (Recuperar). Al pulsarlo se recuperará el último efecto predeterminado utilizado. Puede pulsar el botón "Edit" (Editar) para ajustar cualquier parámetro del efecto predeterminado seleccionado. Para guardar los parámetros ajustados debe pulsar "Save".

**Creación de un efecto predeterminado:** Pulse el botón "Effects" y gire una perilla de datos para seleccionar cualquier predeterminado entre 50-99. Pulse "Select" (parpadeante) y entonces "Edit #".

Pulse el botón "type" y la pantalla mostrará la Biblioteca DSP de efectos disponibles. Puede desplazarse por toda la lista girando la perilla de datos izquierda.

Gire la perilla de datos para resaltar el efecto que desee y pulse "Select" para añadirlo.

Selecciones un "style" (Estilo) de los modelos disponibles. Pulse select para seleccionarlo y entonces "back" (Retroceder) para regresar a la página principal ... o... cursor para otro bloque de efecto y repita el proceso.

Pulse "Edit" para ajustar los parámetros de los tipos de efectos.

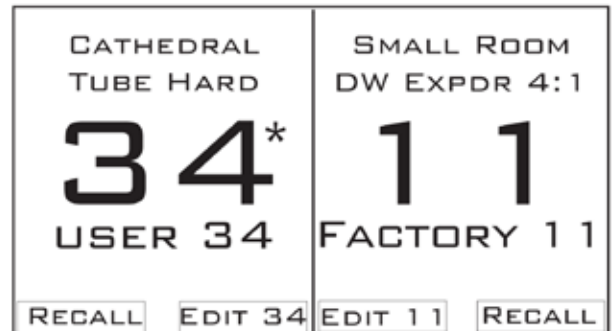

Desplácese por los parámetros con la perilla izquierda y ajuste los valores con la perilla derecha. Gire la perilla del codificador izquierdo para ver toda la lista de parámetros disponibles, ya que puede haber más que los que se muestran en la pantalla. Pulse "back" cuando haya terminado.

Pulse "save" para guardar el valor predeterminado. Pulse "back" para regresar al menú principal.

Si comete un error en la edición de un parámetro de un efecto, no tiene que comenzar de nuevo. El botón "undo" revertirá el último cambio a su ajuste original, de manera muy similar al comando deshacer de un procesador de palabras. Para hacer mejoras adicionales a cualquier efecto predeterminado definido por el usuario, tiene dos opciones: pulse el botón "back" y comience desde el principio, o simplemente use las perillas de soft (45-46) para regresar al efecto individual dentro de uno predeterminado. Recuerde, los efectos predeterminados de fábrica no se pueden alterar por el usuario. Si elije ajustar o modificar un efecto predeterminado de fábrica (lo cual le exhortamos a hacerlo), sus ajustes guardados de dirigirán automáticamente al predeterminado personalizado no utilizado siguiente.

**ADVERTENCIA:** Cuando se guardan predeterminados personalizables definidos por el usuario, sustituyen automáticamente los ajustes actuales de ese predeterminado A MENOS que le asigne un nuevo número para predeterminado. Si sobrescribe los ajustes predeterminados guardados originalmente, los ajustes anteriores ya no se podrán recuperar.



**Consejo para el usuario:** Puede seleccionar hasta dos (2) de los efectos internos y disponerlos en serie en cualquier orden usando una instancia de cualquier efecto en la cadena. Como que están en serie, el orden afectará la calidad del sonido. Los ajustes de las proporciones Húmedo/Seco pueden también hacer una gran diferencia en el sonido del efecto.

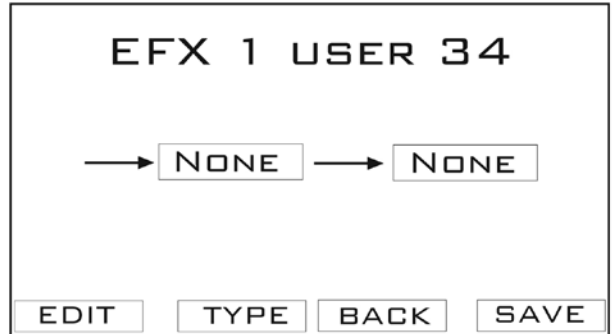

**IMPORTANTE:** Cuando una señal pasa a través de un procesador de efectos digitales, ocurre un retardo pequeño. Cuando esta misma señal regresa al mezclador y se combina con la salida principal, la pequeña diferencia de retardo da como resultado un filtro peine. (Los retardos cambiantes cortos son la base de los efectos wah-wah). Para evitar el efecto de filtro de peine, aumente el retardo de tiempo simplemente incluyendo un bloque de efectos tales como reverberación o retardo.

Fíjese que muchos efectos como el compresor, el limitador, la compuerta, chorus, etc., no trabajan bien cuando se usan solos sobre una salida de efectos. Afortunadamente, el Conector de Conexión EFX 2 (56) puede conectarse directamente a un Inserto (48) sobre cualquier canal o subgrupo (Insertos de Grupo (54)). Simplemente conecte el conector de Conexión EFX 2 (56) al conector de inserto deseado con un cable estéreo. Entonces, pulse el Interruptor de Conexión EFX 2 (33) para activar la conexión. En esta configuración se elimina el filtrado de peine porque la única trayectoria de la señal es a través del procesador.



**CONSEJO RÁPIDO:** Desde cualquier lugar del arena digital, puede regresar a la pantalla de efectos principales simplemente pulsando el botón Effects.

**PROCESAMIENTO DE LA SALIDA:**

Los mezcladores Peavey de la serie FX están equipados con procesamiento de la salida Digita en las salidas principales Izquierda y Derecha. El procesamiento no puede conmutarse a los buses aux.

**Modos:** Los mezcladores FX pueden operar en cualquiera de los tres (3) modos de salida.

**Estéreo:** Este es el modo de salida normal. En este modo, los procesadores de salida están conectados juntos de manera que lo que usted edite se aplica igualmente a ambos canales al mismo tiempo.

**Dual Mono:** Este modo suma los buses izquierdo y derecho después del Feedback Ferret en una única salida mono. Las salidas L y R obtienen la misma señal mono pero pueden procesar cada salida por separado de manera que un ajuste que se haga a

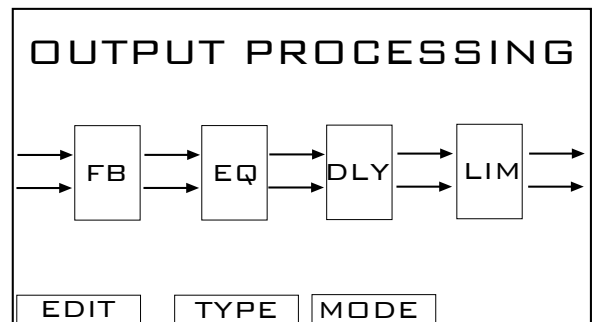

la salida L no efectuará el mismo ajuste en la salida R. Esto sería práctico si las salidas L y R de su sistema se configuran de forma asimétrica (por ejemplo, una columna de altavoces cerca de una esquina y la otra centrada a lo largo de una pared). Esto requeriría probablemente diferentes EQ para que cada altavoz esté balanceado. También es apropiado donde una salida acciona un grupo de altavoces principal y la otra salida acciona un altavoz remoto (o una configuración de altavoces diferente).

**Subwoofer:** Esto de nuevo combina los buses L y R e instala un filtro de cruce electrónico en la sección de salida. Este filtro de cruce puede ajustarse de forma que una salida (Izquierda principal) accione la salida baja o sub y la otra (Derecha principal) accione la salida principal o de AF. Los Retardos y los Limitadores pueden ajustarse independientemente para las dos salidas diferentes. El filtro de cruce emplea un conjunto de filtros de 4to orden (24 dB/oct) y se pueden seleccionar filtros Butterworth o Linkwitz-Riley. Está disponible una compensación de bocina de CD para bocinas de Directividad Constante.

## MÓDULOS DE PROCESADOR

### Feedback Ferret:

Pulse el botón "Output Processing".

Gire la perilla izquierda para resaltar el primer bloque (el bloque Feedback Ferret) y selecciónelo pulsando la perilla.

Pulse "Type" y use la perilla izquierda para seleccionar "Feedback Ferret". Púlselo de nuevo para seleccionar entre los modos "Dynamic" (Dinámico) y "Static" (Estático).

**Modo Dynamic:** El modo Dynamic, cuando está activado, detectará la realimentación y la eliminará automáticamente. Una vez que se haya activado un filtro de eliminación de realimentación, se liberará después de una cierta cantidad de tiempo para permitir la detección de otras frecuencias de realimentación. Si la realimentación es lo suficientemente severa, el filtro de eliminación de realimentación para esa frecuencia se fijará, no permitiendo que se libere. La única forma de liberar un filtro ya fijado es seleccionar "Clear" (Liberar) en la página "Edit" (Editar), lo cual liberará todos los filtros actuales, estén fijados o no.

**Modo Static:** A diferencia del modo Dynamic, el modo Static involucra un proceso de configuración y es el modo recomendado para la eliminación de una realimentación más fuerte. Una vez seleccionado el modo Static, seleccione "Detect" (Detectar) para comenzar la detección de la realimentación. Para eliminar la realimentación, ésta debe estar presente, de manera que se recomienda aumentar la ganancia del mezclador para obtener la realimentación. Una vez que la realimentación tiene suficiente presencia, debe activarse un filtro para eliminar la realimentación y la cantidad de filtros disponibles debe disminuirse correspondientemente. Una vez que esté satisfecho con los filtros de eliminación de realimentación, seleccione "Back" para fijar estos filtros en su lugar. Una vez logrado esto, la realimentación ya no se detectará y los filtros que están en su lugar no liberarán hasta que se seleccione "Detect" de nuevo. Un grupo de filtros puede guardarse en la biblioteca por nombre y llamarse de nuevo cuando ejecute de nuevo la actuación, aunque sería mejor repetir el proceso de configuración ya que las cosas siempre cambiarán un poco.

**PEQ:** Resalte la segunda caja a partir de la izquierda y seleccione "Type". Puede pulsar el botón "Lib" para seleccionar una configuración guardada, o puede editar la configuración existente navegando alrededor de la pantalla.

La perilla del codificador izquierdo selecciona la banda (1-5) a editar. Una vez que haya seleccionado esa banda, la pulsación de la perilla izquierda le permitirá ajustar la frecuencia central del filtro seleccionado. El la perilla del codificador derecho alterna entre "Bandwidth" (Ancho de banda) y "Gain" (Ganancia). Pueden seleccionarse los anchos de banda entre 0,3 octava y 2,0 octavas, así como niveles de ganancia desde -12 dB hasta +12 dB. Cuando haya realizado sus ajustes, puede guardarlos en la Biblioteca pulsando el botón "Lib" y seleccionando "Save current settings" (Guardar ajustes actuales). Puede darle título a sus ajustes mediante la selección del botón de nombre y asignándole uno, o puede guardarlo en un ajuste ya existente. Seleccione un nombre o un ajuste "libre" y pulse "Save".

**GEQ:** Resalte la segunda caja a partir de la izquierda y seleccione "Type". Desplácese hasta "Graphic EQ" y selecciónela pulsando la perilla del codificador izquierdo.

La perilla del codificador izquierdo controla la selección de la frecuencia a modificar y la perilla del codificador derecho selecciona la ganancia, +/- 12 dB. La perilla del codificador izquierdo selecciona también el ajuste deslizante de la extrema izquierda para el ajuste de ganancia del GEQ como un todo. La selección del botón "Lib" le permitirá guardar o recuperar sus ajustes.

**Delay (Retardo):** Resalte la tercera caja a partir de la izquierda para seleccionar "Delay" y pulse la perilla "edit" para ajustar la cantidad de retardo deseada. Puede seleccionar el botón "Lib" para guardar los ajustes actuales en la biblioteca o para cargar desde la biblioteca. El retardo se utiliza con más frecuencia cuando se configuran altavoces remotos alejados de los altavoces Principales regulares. La cantidad de ms de retardo necesarios es aproximadamente la distancia en pies más 20 ms (de manera que un altavoz remoto ubicado a 100 pies de los principales necesitará un retardo de aproximadamente 120 ms). Esto debe hacerse normalmente en el modo de salida "Dual Mono".

Este retardo es muy útil en el modo "Stereo" para añadir retardo para compensar la distancia entre los amplificadores de la línea trasera y los altavoces Principales. Es probablemente mejor establecer esta relación con respecto al sonido de mayor volumen (pico) proveniente de la línea trasera (usualmente el redoblante de la batería). Si el redoblante está a 12 pies de la parte delantera del escenario, comience con alrededor de 12 ms de retardo más 10 – 30 ms para el efecto Hass (así que entre 22 y 42 ms o al gusto). Mediante el ajuste de la línea trasera con los altavoces Principales del FOH, tendrá lugar una especie de foco. El público oírá el sonido como si viniera de la propia banda y no tanto de los amplificadores... ¡algo bueno!

**Limiter (Limitador):** La selección de esta función establece un limitador en las salidas L/R del mezclador FX. Esto ayuda a evitar que el mezclador recorte, así como la sobrecitación del resto de la cadena de salida. Pulse "Edit" para ajustar los parámetros del limitador de salida. El umbral debe ajustarse probablemente al máximo (+10 dB) y ajustarse el modo en "soft knee" en la mayoría de los casos. 50 ms de Ataque y 500 ms de tiempo de Liberación son buenos puntos de partida, pero pueden ajustarse según sea necesario. Si está "escuchando" este limitador trabajando realmente, entonces probablemente está excitando demasiado fuerte y debe retroceder. Este limitador no está pensado para ser un "conformador de sonido" (use la función de "compresor" de los procesadores Effects"). Puede "guardar" o "cargar" desde la biblioteca según sea necesario.

**E/S Digitales:**

La sección de E/S digitales del mezclador FX consiste de las funciones Utility (Utilitarios) y USB.

**UTILITY**

**Ajuste de Pantalla:** Gire la perilla para ajustar el contraste de la pantalla. También puede seleccionar invertir los colores de la pantalla. Pulse el botón "save" para mantener sus ajustes o "back para ignorarlos.

**Change Security Settings (Cambiar ajustes de seguridad):** El usuario puede bloquear la posibilidad de que otros cambien efectos, valores predeterminados de salidas o E/S digitales mediante la selección de las casillas de selección apropiadas. Una vez que una casilla está seleccionada, se requerirá una contraseña para hacer un cambio en ese ajuste.

**Change Password (Cambiar contraseña):** Se puede establecer una contraseña girando la perilla del codificador izquierdo para seleccionar un caracter para cada uno de los espacios. Una vez seleccionados los caracteres, pulse el botón "enter" y valide su elección. Esta contraseña será necesaria ahora para hacer cambios en cualquiera de los ajustes que se hayan seleccionado en "Security Settings" anteriormente. Esta contraseña será necesaria también para hacer un reinicio a los valores predeterminados de fábrica.



**Restore Factory Settings (Restaurar valores de fábrica):** Reinicia todos los parámetros a los ajustes de fábrica y borra todos los ajustes predeterminados y contraseñas de usuario.

**USB**

La consola mezcladora FX2 permite que el usuario grabe o reproduzca los MP3 directamente desde/hacia una memoria flash colocada en el puerto USB A. Tenga presente que el puerto USB B dirige flujo de audio entrante o saliente y se trata como una "tarjeta de sonido" por la computadora. La forma en que usted trate esta salida dependerá del ordenador que utilice y del software que ejecute para controlarlo. **Sólo se puede conectar una salida USB a la vez; el cable USB B debe desconectarse antes de tener acceso a un dispositivo en el puerto USB A y viceversa.**

**Modo Memory Stick:** Navegue hasta la pantalla de E/S Digitales. Seleccione Memory Stick (Memoria Flash), aparecerá el mensaje "Media Not Detected, Please, Re-Insert Memstick" (No se detectan medios, inserte de nuevo memoria flash) hasta que se inserte una memoria flash en el puerto USB. Una vez insertada, se evaluará la unidad para ver el espacio disponible. Cuando esté lista, aparecerá el menú que le permite al usuario seleccionar Reproducción MP3 o Grabación MP3.

**MP3 Recording (Grabación MP3):** El mezclador FX2 puede grabar MP3 a una tasa de muestreo de 48 k y las tasas de bits se pueden seleccionar desde 96 kbps hasta 320 kbps. La tasa de bits de grabación y la ganancia se pueden ajustar seleccionando el botón CFG.

**MP3 Playback (Reproducción MP3):** El mezclador FX2 puede reproducir MP3 a tasas de muestreo de 44,1 kHz y 48 kHz.

Una vez en la pantalla de Explorador de Archivos MP3, puede seleccionar un archivo MP3 para reproducirlo. La pantalla de Explorador de Archivos mostrará solamente Directorios (marcados con "◀...DIR...▶" en el lado derecho de la pantalla), archivos MP3 (con la extensión .mp3 excluida) y archivos de listas de reproducción M3U. (Nota: para listas de reproducción M3U, para que los archivos se reproduzcan correctamente todos los archivos incluidos en la lista de reproducción estarán en el mismo directorio)

Si usted está en el directorio raíz del dispositivo, se mostrará "[ROOT]" en la parte superior de la lista. Seleccione un directorio para ver los archivos en ese directorio, o seleccione "[UP DIR]" para salir de un directorio. Una vez seleccionado un archivo MP3 o M3U, se mostrará la Pantalla Playback MP3 (Reproducción MP3).

Cuando se termina de reproducir un archivo MP3, el reproductor buscará el archivo siguiente de la lista, o si está seleccionada una lista de reproducción, buscará el siguiente archivo de la lista de reproducción. Una vez alcanzado el último archivo, el reproductor regresará al primer archivo de la lista. Para desplazarse hasta una posición en la canción, gire el codificador derecho hasta que el triángulo indicador de progreso esté en la posición deseada, entonces pulse el codificador derecho para establecer la posición.

**Modo Computadora:** El puerto USB B envía flujos de audio con una tasa de muestreo de 48 k, 24 bits, hacia una computadora u otro dispositivo. Para activar este modo, navegue hasta la pantalla de E/S Digitales y seleccione el Modo Computadora. La pantalla mostrará un mensaje que pone "CHANGE MODE TO COMPUTER MODE?" (¿CAMBIAR MODO A MODO COMPUTADORA?). Seleccione OK para activar el Modo Computadora o CANCEL (CANCELAR) para salir de esta pantalla. La reproducción a través de este puerto puede asignarse al último canal estéreo pulsando el botón "Input Select" (Selección de Entrada) hasta la posición "USB". Entonces pueden enviarse a cualquier lugar a través de la consola utilizando los botones Aux Send o de asignación de Bus en esa tira de canales.

#### ACTUALIZACIÓN DE FIRMWARE

De tiempo en tiempo, habrá actualizaciones de firmware que solucionarán problemas o introducirán mejoras en el desempeño. Para actualizar el mezclador al firmware más reciente, vaya a [www.peavey.com](http://www.peavey.com) para ver las instrucciones.



**CONEXIONES**

- 48 **Insertos:** Estos son conectores de 1/4" del tipo Punta/Anillo/Manguito (TRS) que permiten que se inserten procesadores de señales externos en la ruta de señal de Canal de Entrada. Punta = Enviar; Anillo = Retorno; Manguito = Tierra. Uno de los procesadores de efectos incorporados puede conectarse a cualquier canal con un Inserto.
- 49 **Entradas Line (Línea) (1/4"):** Estos conectores son entradas de alta impedancia de 1/4" balanceados (TRS). La punta es la entrada positiva y debe usarse para entradas no balanceadas. Tiene 20 dB de ganancia menos que la entrada XLR y no tiene alimentación phantom disponible. Las entradas Mic y Line no deben usarse simultáneamente.
- 50 **Entradas Mic (XLR):** Entradas XLR balanceadas optimizadas para un micrófono u otra fuente de baja impedancia. El pin 2 es la entrada positiva. Debido al amplio rango de ajuste de ganancia, se pueden aceptar niveles de señales de hasta +14 dBu.
- 51 **Entradas Stereo (1/4"):** Estas entradas no balanceadas de 1/4" trabajan como una entrada de línea estéreo usando ambos conectores o como una entrada mono si la conexión se hace solamente a la entrada L/Mono.
- 52 **Insertos de Grupo:** Estos son conectores de 1/4" del tipo TRS que permiten que se inserten procesadores de señales externos en la ruta de señal de Grupo. Punta = Enviar; Anillo = Retorno; Manguito = Tierra. Uno de los procesadores de efectos incorporados puede conectarse a cualquier Inserto de Grupo.
- 53 **Salidas de Grupo:** Estas Salidas de Grupo tienen conectores balanceados TRS de 1/4" y proporcionan señales de salida procedentes de los Grupos. El nivel de salida se establece por los atenuadores de Nivel de Grupo (26).

54 **Left/Right Outputs:** Las Salidas Left/Right (Izquierda/Derecha) presentan dos conectores balanceados Z TRS de 1/4" y dos salidas XLR completamente balanceadas. Las salidas de 1/4" pueden usarse con conectores balanceados Punta, Anillo, Manguito (TRS) o Punta, Manguito (TS) no balanceados. El nivel de salida lo establecen los atenuadores de Nivel Master (40). Ambas salidas pueden usarse simultáneamente.

55 **Salidas AUX 1 - 6:** Estas Salidas AUX tienen conectores balanceados TRS de 1/4" y proporcionan señales procedentes de las Salidas Auxiliares. El nivel de salida se establece por los controles de Nivel de AUX (19, 20).

56 **Conector Effects 2 Patch:** Este conector TRS de 1/4" permite que se conecte el Procesador interno Effects 2 a una entrada o Inserto de Grupo o a un dispositivo externo. La punta lleva la señal de entrada (retorno) al compresor y el anillo lleva la salida (envío).

57 **Conectores de EFX 2 Return:** Estas entradas balanceadas de alta impedancia de 1/4" pueden usarse como retornos estéreo o individuales. Diseñado para retorno de efectos, pueden usarse también como entradas estéreo adicionales. La entrada L/Mono proporciona señales a ambas entradas si no está conectado ningún conector al conector Derecho. La punta es la entrada positiva tanto para uso balanceado como no balanceado.

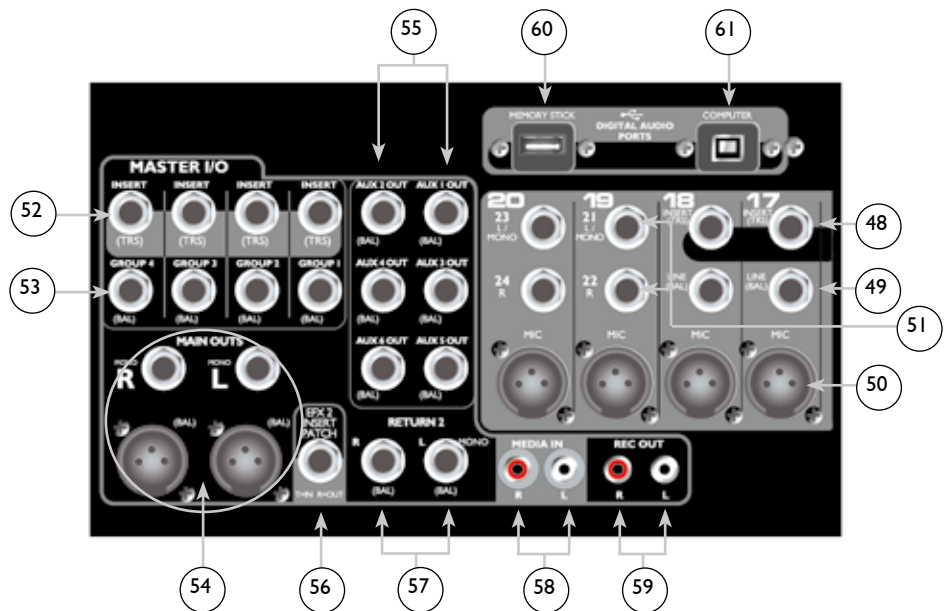

- 58 **Conectores Media In:** Los conectores de Entrada de Medios están configurados para una entrada de +4 dBu procedente de una fuente de medios de audio estéreo. La señal alimenta el control de nivel Media In (34).
- 59 **Conectores Record Output:** Los conectores de salida pueden proporcionar una señal de salida de +4 dBu a un dispositivo de grabación estéreo. El nivel de salida se controla por el control de nivel de Record Output (36).
- 60 **Conector para Memoria USB:** Use este conector USB del tipo A para conectar un dispositivo de almacenamiento de datos extraíble para leer o escribir archivos con formato MP3.
- 61 **Conector USB para Computadora:** Use este conector USB tipo B para conectar con una computadora.
- 62 **Interruptor Power:** Pulsando el interruptor Power se suministra alimentación a la unidad.
- 63 **Cable de Alimentación Desmontable:** Este receptáculo para el cable de alimentación IEC (incluido), que proporciona alimentación de CA a la unidad. Conecte el cable de alimentación a este conector y a una fuente de alimentación de CA debidamente conectada a tierra. Si se utiliza una tensión de línea inadecuada pueden provocarse daños al equipo (consulte la información de tensión en la unidad).



**Nunca quite ni corte la espiga de tierra del enchufe del cable de alimentación. La consola se alimenta con un cable de línea de características nominales apropiadas. Si se pierde o se daña, sustituya este cable con uno de las características nominales adecuadas.**

**NOTE FOR UK ONLY:** If the colors of the wires in the mains lead of this unit do not correspond with the colored markings identifying terminals in your plug, proceed as follows: (1) The wire that is colored green and yellow must be connected to the terminal marked by the letter E, or by the Earth symbol, or colored green or green and yellow. (2) The wire that is colored blue must be connected to the terminal that is marked with the letter N, or colored black. (3) The wire that is colored brown must be connected to the terminal that is marked with the letter L or colored red.

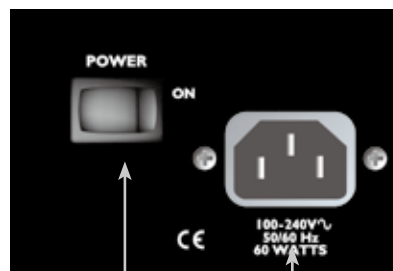

62

63

# Especificaciones de la serie FX™ 2

## Entradas

Función	Z entrada (Ohms mín.)	Ajuste de ganancia de entrada	Niveles de entrada			Bal/ No Bal.	Conector
			Mín.*	Nominales:	Máx.		
Micrófono (150 Ohms)	2.2k	Máx. Ganancia (60 dB)  Mín. Ganancia (0 dB)	-76 dBu  -16 dBu	-56 dBu  +4 dBu	-40 dBu  +20 dBu	Bal	XLR Pin 1 Tierra Pin 2 (+) Pin 3 (-)
Línea (10 k Ohms)	20k	Máx. Ganancia (40 dB)  Mín. Ganancia (-20 dB)	-56 dBu  +4 dBu	-36 dBu  +24 dBu	-20 dBu  +40 dBu	Bal	1/4" TRS; Punta (+) Anilla (-) Manguito Tierra
Línea Estéreo (directa a L/R)	10k	Máx. Ganancia (20 dB)  Ganancia Nominal (0 dB)	-26 dBu  -6 dBu	-16 dBu  +4 dBu	+2 dBu  +22 dBu	No Bal.	1/4" TS; Punta (+) Manguito Tierra
Línea Estéreo (vía canal)	10k	Máx. Ganancia (20 dB)  Ganancia Nominal (0 dB)	-36 dBu  -16 dBu	-16 dBu  +4 dBu	+2 dBu  +22 dBu	No Bal.	1/4" TS; Punta (+) Manguito Tierra
Retorno de Canal e Inserto de Grupo	22k	N/A (0 dB)	-16 dBu	+4 dBu	+22 dBu	No Bal.	11/4" TRS; Punta (envío) Anilla (retorno) Manguito Tierra
Retorno EFX2	20k	Máx. Ganancia (10 dB)  Ganancia Nominal (0 dB)	-16 dBu  -6 dBu	-6 dBu  +4 dBu	+12 dBu  +22 dBu	Bal	1/4" TRS; Punta (+) Anilla (-) Manguito Tierra
Media In	10k	Máx. Ganancia (10 dB)  Ganancia Nominal (0 dB)	-16 dBu  -6 dBu	-6 dBu  +4 dBu	+10 dBu  +20 dBu	No Bal.	Conectores RCA

0 dBu=0,775 V (RMS)

\* El Nivel de entrada mínimo (sensibilidad) es la señal más pequeña que producirá una salida nominal (+4 dBu) con el canal y los atenuadores master ajustados para la ganancia máxima.

\*\* Los ajustes nominales se definen con todos los controles ajustados a 0 dB (o 50% del giro para los controles giratorios) para salida nominal. El control de ganancia de micrófono es como se especifica.

## Salidas

Función	Z carga mín. ( $\Omega$ )	Niveles de salida:		Bal/ No Bal	Conector
		Nominal	Máx.		
Izquierda/Derecha Master	600	+4 dBu	+22 dBu	Bal	XLR Pin 1 Tierra Pin 2 (+), Pin 3 (-)  1/4" TRS; Punta (+), Anilla (-) Manguito Tierra
Grupos 1-4 y Aux 1-6	600	+4 dBu	+22 dBu	Bal	1/4" TRS: Punta (+), Anilla (-) Manguito Tierra
Salida de Grabación	2k	+4 dBu	+22 dBu	No Bal.	Conectores RCA
Envío de Canal e Inserto de Grupo	600	+4 dBu	+22 dBu	No Bal.	1/4" TRS; Punta (envío), Anilla (retorno) Manguito Tierra
Audífonos	8	+4 dBu	+22 dBu	No Bal.	1/4" TRS; Punta (izquierdo), Anilla (derecho) Manguito Tierra

0 dBu=0,775 V (RMS)

## Ganancia

Rango de ajuste de ganancia de entrada de Mic: 0 dB a +60 dB

Entrada de Mic a Salida balanceada Izquierda/Derecha 80 dB (máx. ganancia)

Rango de ganancia de entrada de línea: -20 dB a +40 dB

Entrada de Línea a Salida balanceada Izquierda/Derecha 60 dB (máx. ganancia)

Rango de ganancia de entrada de línea estéreo:  $-\infty$  a +20 dB

Entrada de Línea Estéreo a Salida balanceada Izquierda/Derecha +30 dB directa a salida L/R - +40 dB vía canal (máx. ganancia)

## Respuesta de Frecuencia

Entrada de Mic a Salida Izquierda/Derecha 20 Hz a 20 kHz 0 dB/-1 dB

## Distorsión total armónica y ruido

0.01% 20 Hz a 20 kHz Mic a Salida Izquierda/Derecha (BW 22 Hz a 22 kHz)

0,005% Preamp Mic (BW 22 Hz a 22 kHz)

## Zumbido y Ruido

Salidas	Ruido residual	Relación S/R (Ref: +4dBu)	Condiciones de prueba
Izquierda/Derecha Master	-100 dBu -82 dBu -80 dBu	104 dB 86 dB 84 dB	Atenuador Master Abajo, Niveles de canal abajo Atenuador Master Nominal, Niveles de Canal Abajo Atenuador Master Nominal, Atenuadores de Canal Nominal Al extreme Canales impares (izq.), canales pares (derecha)
Grupos 1-4	-98 dBu -90 dBu -83 dBu	102 dB 94 dB 87 dB	Atenuador Master Abajo, Niveles de canal abajo Atenuador Master Nominal, Niveles de Canal Abajo Atenuador Master Nominal, Atenuadores de Canal Nominal Al extreme Canales impares (izq.), canales pares (derecha)
Aux 1-6	-101 dBu -81 dBu	105 dB 85 dB	Todos los controles desactivados Todas las salidas de canal nominales, master nominales

(Mediciones de zumbido y ruido: BW 22 Hz a 22 kHz)

## Ruido de entrada equivalente (EIN)

-129 dBu (entrada Mic terminada con 150 Ohms)

## Diafonía/Atenuación

Canales de entrada adyacentes (1 kHz) -70 dB típica  
Salidas Izquierda a Derecha (1 kHz) -70 dB típica

Atenuación botón Mute (1 kHz) -80 dB típica  
Kill de atenuador de canal (1 kHz) -80 dB típica

## Relación de Rechazo de Modo Común (Entrada Mic)

-50 dB mínima (20 Hz a 20 kHz)  
-60 dB típica a 1 kHz

## Alimentación phantom

+48 volts

## Indicadores Señal/Clip

Amarillo: -20 dBu    Rojo: 2 dB por debajo del recorte

## Dimensiones

**FX2 16** : 8" alt. x 19.0" ancho x 20.25" prof. sobre mesa  
16.7" ancho sin orejas para bastidor

(20,32 cm x 48,3 cm x 51,44 cm sobremesa)

(42,4 cm ancho sin orejas para bastidor)

12 RU (20") x 19.0" x 8" en bastidor de equipamiento;

7" detrás de bastidor

(44,3 cm x 48,3 cm x 20,32 cm en bastidor de equipamiento)

(17,78 cm detrás de bastidor)

**FX2 24**: 8" alt. x 24.65" ancho x 21.25" prof  
(20,32 cm x 62,6 cm x 53,975 cm)

**FX2 32**: 8" alt. x 32.75" ancho x 21.25" prof  
(20,32 cm x 83,185 cm x 53,975 cm)



### Nota de instalación, Ventilación:

Esta unidad debe tener las siguientes separaciones de cualquier superficie combustible: superior: 8",  
lados: 12", trasera: 12"

## Peso

FX2 16: 22 lbs. (10,0 kg)

FX2 24: 25 lbs (11,4 kg)

FX2 32: 30 lbs. (13,6 kg)

## Requerimientos de alimentación

FX2 16: 100-240 VCA 50/60 Hz 40 watts nominal

FX2 24: 100-240 VCA 50/60 Hz 55 watts nominal

FX2 32: 100-240 VCA 50/60 Hz 60 watts nominal

Condiciones de prueba: 120 VCA 60 Hz mantenidos a lo largo de la prueba

*Las características y especificaciones están sujetas a cambios sin aviso.*

Peavey Electronics Corporation • 5022 Hartley Peavey Dr • Meridian, MS 39305  
(601) 483-5365 • FAX (601) 486-1278 • www.peavey.com    © 2012 EX000165

## 16 FX™ 2, 24 FX™ 2 e 32 FX™ 2 canali

### Console di mixaggio a 4 bus

Congratulazioni per aver acquistato una console di mixaggio a quattro bus Peavey 16 FX™ 2, 24 FX™ 2 o 32 FX™ 2. Queste console di mixaggio di qualità da studio sono progettate per soddisfare esigenze diverse e possiedono la tecnologia esclusiva Peavey che migliora la riproduzione dal vivo, così come in studio di registrazione. I mixer della serie FX™ possiedono inoltre effetti DSP integrati, utili nelle registrazioni in studio come nell'amplificazione dal vivo e, con il controllo dei parametri, vi consentirà di personalizzare ogni effetto a seconda delle vostre esigenze.

Leggere questo manuale attentamente per garantire la vostra sicurezza e quella della vostra apparecchiatura.

### CARATTERISTICHE:

- Preamplificatori microfonici Silencer™ con design feedback doppio
- 12 ingressi microfonici XLR nel 16 FX2, 20 ingressi microfonici XLR nel 24 FX2, 28 ingressi microfonici XLR nel 32 FX2
- Due canali stereo con possibilità di assegnazione diretta a L/R
- Equalizzatore a tre bande su tutti i canali di ingresso
- Controllo della frequenza dei medi variabile su tutti i canali di ingresso mono
- Filtro passa alto a 300Hz in tutti i canali di ingresso mono
- Insert su tutti i canali mono
- Configurazione a quattro bus con uscite gruppo dirette e assegnazione L/R
- Quattro mandate monitor per canale, pre-fader
- Due mandate effetti per canale, post-fader
- Pan e PFL su tutti i canali
- LED di clip su tutto il percorso del segnale per la distorsione
- LED di presenza del segnale su ogni ingresso, gruppo e ritorno
- Interruttori di mute con indicatore LED su ciascun ingresso, gruppo e ritorno
- Interruttore di alimentazione phantom a 48 volt
- Doppio motore DSP per l'elaborazione dell'uscita, doppi effetti e I/O digitale
- L'elaborazione dell'output include equalizzatore, delay e compressore/limiter
- Interfaccia grafica utente con grande LCD
- Doppia porta USB
- Streaming diretto dell'audio in andata e ritorno dal vostro computer
- Compressione MP3 integrata, registrazione diretta e riproduzione attraverso unità di archivio dati USB rimovibile
- Ingressi Media con controllo di livello assegnabile al mix L/R
- Uscita cuffie con controllo del livello
- Connessioni BNC a 12V per lampada
- Fader 100 mm
- Funzione di eliminazione feedback automatica - Feedback Ferret

CANALI DI INGRESSO MONO

**1 Gain**  
Questo controllo determina il livello operativo nominale del canale. Il guadagno di ingresso può essere regolato all'interno di un ampio intervallo (0dB - 60dB) per compensare le differenze tra segnali come voci deboli o suoni di batteria molto forti. Per massimizzare il rapporto segnale/rumore, il guadagno deve essere regolato al livello appropriato, con il volume (13) del canale a 0. Può essere regolato premendo l'interruttore PFL (12) e portando a 0dB il livello sull'indicatore del segnale di uscita. Se il LED clip si accende e rimane acceso, ridurre il guadagno.

**2 Lo Cut**  
Il filtro di taglio delle basse frequenze (low-cut) ha una frequenza di taglio di 300Hz. Quando è attivato, può migliorare la limpidezza eliminando le basse frequenze che possono dare al mix un suono impastato. Il filtro riduce i rumori di palco o di manipolazione, rumori di respiro ed energia a bassa frequenza indesiderata. L'attivazione di questo interruttore rimuove queste frequenze dal sistema e ristabilisce la potenza dove è necessario.

**3 Hi EQ**  
Questo controllo di tono shelving regola il livello delle alte frequenze ( $\pm 15$ dB a 10KHz) permettendo di ottenere un minor rumore o una maggior brillantezza.

**4 Mid EQ**  
Questo controllo di tono attivo è di tipo passa-banda (peak/notch) che varia la risposta sulle medie frequenze di  $\pm 15$ dB in un intervallo che va da 100Hz a 5KHz. La frequenza centrale è stabilita dal controllo Mid Freq (5).

**5 Mid Freq**  
Questo controllo definisce la frequenza centrale del controllo Mid EQ (4). La frequenza centrale del filtro passa-banda può essere impostata da 100Hz a 5KHz.

**6 Low EQ**  
Questo controllo di tono shelving regola il livello delle basse frequenze ( $\pm 15$ dB a 70Hz), aggiungendo profondità a segnali deboli di basse frequenze o chiarezza a segnali eccessivamente cupi.



**Attenzione: un incremento eccessivo delle basse frequenze comporta un aumento del consumo di energia ed aumenta la possibilità di danneggiare gli altoparlanti.**

**7 Mandate AUX 1-4**  
Questi controlli mandano il segnale del canale, prelevato prima del controllo del volume (pre-fader) e dopo l'equalizzatore (post-EQ), a ciascuno dei 4 bus AUX. Questi bus vengono utilizzati solitamente per le mandate dei monitor o per effettuare un mix separato su di un'apparecchiatura esterna. Esistono jumper interni che possono essere regolati per spostare il punto di mandata prima dell'equalizzatore. Il guadagno unitario si trova nella posizione centrale, dotata di scatto, e consente fino a +10dB di guadagno in posizione completamente ruotata in senso orario.

**8 Mandate AUX 5-6/EFX 1-2**  
Questi controlli mandano il segnale del canale, prelevato dopo il controllo del volume (post-fader), a ciascuno dei due bus AUX (effetti). Questi bus sono normalmente utilizzati per le mandate effetti o per alimentare il processore di effetti interno. Il guadagno unitario si trova nella posizione centrale, dotata di scatto, e consente fino a 6dB di guadagno in posizione completamente ruotata in senso orario.

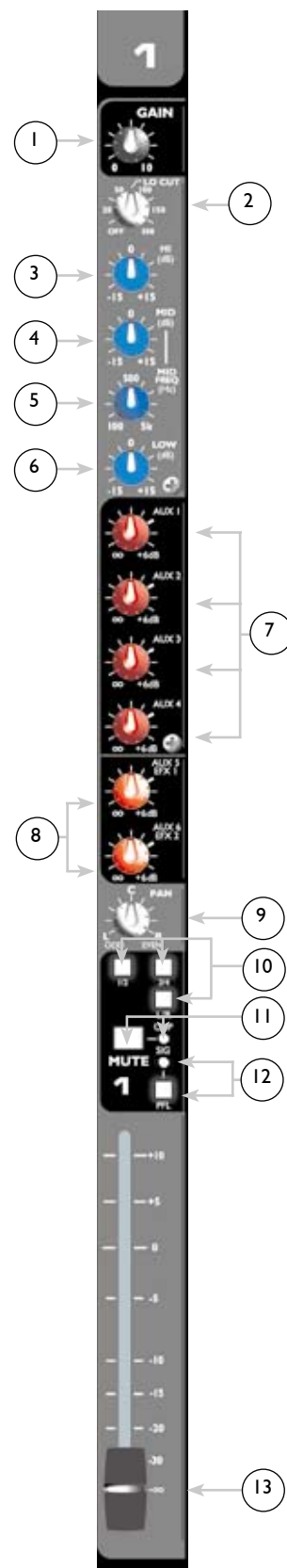



**9 Pan**  
 Questo controllo definisce la posizione del segnale rispetto al valore L/R assegnato e ai bus dei Gruppi da 1 a 4. Ruotando il controllo in senso antiorario si aumenta la quantità di segnale inviato a L (sinistra) e ai Gruppi dispari; ruotandolo in senso orario si aumenta la quantità di segnale inviato a R (destra) e ai Gruppi pari. Per esempio, con l'interruttore di assegnazione del canale al bus (10) in posizione 1/2, girando il controllo in senso antiorario, si aumenta la quantità di segnale inviato al Gruppo 1, mentre girando il controllo in senso orario si aumenta la quantità di segnale inviato al Gruppo 2. La posizione C invia la stessa quantità di segnale ad entrambi i Gruppi.

**10 Interruttori di assegnazione del bus 1/2, 3/4, L/R**  
 Questi interruttori prelevano il segnale dopo il controllo del volume (post-fader) e stabiliscono dove il segnale stesso viene inviato. Per esempio, per inviare il segnale ai Gruppi 1 e 2, premere il pulsante 1/2. Il controllo PAN (9) determina il livello del segnale che viene inviato a ciascun bus.

**11 Interruttore Mute/LED Mute-Clip**  
 Questo interruttore mette in mute tutte le mandate Aux, Group e L/R dal canale corrispondente. È dotato di un LED rosso che si illumina quando il canale è in mute. Quando il tasto MUTE è *disinserito*, il LED funziona come un indicatore di clip che si illumina 2dB prima del clip. Mettere in mute il canale non impedisce al segnale PFL di essere inviato al mix PFL/AFL se l'interruttore PFL (12) è *inserito*.

**12 Interruttore PFL/LED di segnale PFL**  
 Questo interruttore connette il segnale del canale, prelevato prima del controllo del volume (pre-fader), al mix PFL/AFL. Quando il pulsante PFL è *inserito*, il segnale del canale può essere monitorato in cuffia e/o nel display PFL/AFL. Un LED giallo nella sezione Master lampeggerà ad indicare che il segnale sul display LED Master ed all'uscita cuffie è PFL. Selezionando PFL si consente all'operatore di monitorare un canale anche se il canale è in mute, ed è particolarmente utile per un pre-ascolto in cuffia di CD o nastri. Quando il pulsante PFL è *disinserito*, il LED di canale giallo funzionerà come indicatore di presenza di segnale (-20 dBu).

**13 Fader (volume del canale)**  
 Questo controllo varia il livello del segnale da  $-\infty$  a +10dB ed invia il segnale dal canale a L/R, ai bus gruppi ed alle mandate effetti. Il valore ottimale è la posizione 0 (guadagno unitario).

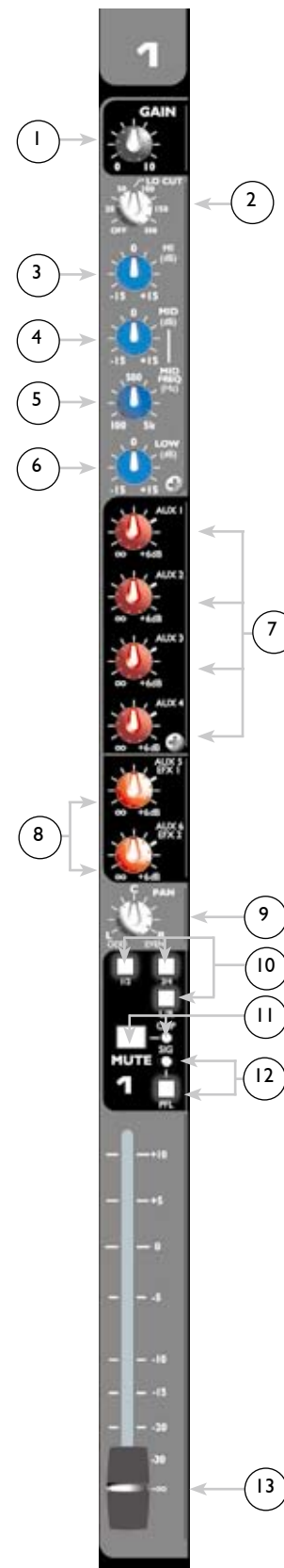

**CANALI DI INGRESSO STEREO**

14

**Mic Gain**

Questo controllo determina il livello nominale operativo per l'ingresso microfonico (XLR) del canale. Il guadagno microfonico può essere regolato all'interno di un ampio intervallo (odB - 6odB) per compensare le differenze tra segnali come voci deboli o suoni di batteria molto forti. Per massimizzare il rapporto segnale/rumore, il guadagno deve essere regolato al livello appropriato, con il volume (13) del canale a 0 dB. Il guadagno microfonico può essere regolato premendo l'interruttore PFL (12) e portando a 0 dB il livello sull'indicatore del segnale di uscita. Se il LED clip si accende e rimane acceso, ridurre il guadagno.

15

**Stereo Gain (guadagno stereo)**

Questo controllo determina il livello nominale operativo per gli ingressi stereo di linea del canale (jack da 1/4"). Il guadagno stereo può essere regolato entro un intervallo sufficientemente ampio (da -∞ a +20dB) da includere praticamente qualunque livello di ingresso. Opera assieme all'interruttore L/R-CH (16) per indirizzare il segnale stereo direttamente ai bus L/R o attraverso il percorso del canale.

16

**Interruttore L/R-CH**

Questo interruttore stabilisce l'indirizzamento del segnale dell'ingresso stereo di linea (jack da 1/4"). Quando l'interruttore è *disinserito*, il segnale dell'ingresso di linea stereo è indirizzato direttamente ai bus L/R evitando il percorso del canale. In questa modalità, il segnale dell'ingresso microfonico (XLR) viene abilitato e fatto passare attraverso il canale. Quando l'interruttore è *inserito*, il segnale di linea dell'ingresso stereo viene fatto passare attraverso il canale e l'ingresso microfonico è disattivato. Il livello del segnale è regolato attraverso il controllo Stereo Gain (15).

17

**Interruttore di selezione dell'ingresso Stereo – USB**

Questo interruttore permette di selezionare il segnale di ingresso che andrà ad alimentare l'ingresso di linea stereo del secondo canale stereo. Quando l'interruttore è *disinserito*, il segnale proveniente dagli ingressi stereo di linea viene indirizzato al controllo Stereo Gain (15). Quando l'interruttore è *inserito*, il segnale proveniente da un'apparecchiatura collegata ad una delle porte USB (60-61) viene indirizzato al controllo Stereo Gain (15).

18

**Mid EQ**

Nei canali di ingresso stereo questo controllo di tono attivo è di tipo passa-banda (peak/notch) che varia la risposta sulle medie frequenze di ±15dB con una frequenza centrale di 850Hz.

**Canali di ingresso stereo SOLO**

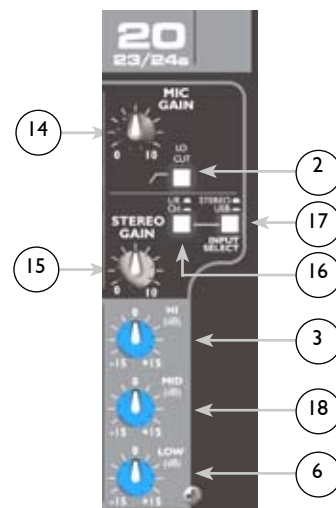

**SEZIONE MASTER**

19

**Auxiliary Masters 1-4**

Questo controllo regola il livello di uscita del mix AUX 1-4 ed è regolabile da -∞ a +6 dB.

20

**Auxiliary Masters 5-6**

Questo controllo regola il livello di uscita del mix AUX 5-6 ed è regolabile da -∞ a +6 dB. Questi segnali sono inviati rispettivamente anche ai processori interni di effetti EFX1 e EFX2.

21

**Interruttore AFL /LED AFL-Clip**

Questo interruttore indirizza il segnale, prelevato dopo il controllo di volume (post-fader – AFL), all'uscita cuffie (37) e attiva l'indicatore LED PFL/AFL. Un LED rosso adiacente si illumina per indicare l'avvenuta selezione. Se AFL non è selezionato, il LED funziona come indicatore di clip. Selezionando AFL si consente il monitoraggio dei master AUX attraverso il display di livello PFL/AFL completo e si consente all'operatore di ascoltare l'uscita.

**22 Interruttore Phantom Power**  
 Questo interruttore applica una tensione di +48VDC ai connettori di ingresso XLR per alimentare microfoni a condensatore che necessitano di alimentazione phantom. Questo interruttore è incassato dentro la console e per essere attivato richiede un piccolo utensile, come una punta di penna o una matita. Un normale microfono dinamico a bassa impedenza come il PVM™ 22 non sarà in nessun caso danneggiato. Gli ingressi di linea (49 e 50) non sono connessi all'alimentazione +48V e sono sicuri sia per ingressi bilanciati che non bilanciati. Quando l'alimentazione phantom è inserita un LED attiguo si illumina.

**Attenzione:**  
 se si utilizza l'alimentazione phantom, non collegare microfoni dinamici non bilanciati o altre apparecchiature agli ingressi XLR. (alcuni ricevitori senza fili potrebbero essere danneggiati, consultate il rispettivo manuale).

**Nota:**  
 assicuratevi che i controlli di volume Master (40) siano completamente abbassati quando l'alimentazione phantom viene accesa e quando si collega un microfono agli ingressi Mic, per evitare che gli altoparlanti possano essere danneggiati dai pop.

**23 Interruttori di assegnazione del Bus, Left, Right**  
 Questi interruttori post-fader stabiliscono dove viene inviato il segnale di mix Gruppo (Group mix). Ad esempio, se ciascun singolo microfono di una batteria viene assegnato al Gruppo 1, premendo il pulsante Left il mix della batteria verrà inviato al bus Left e all'uscita Left (54) sul pannello posteriore.

**24 Interruttore Mute/LED Mute-Clip**  
 Questo interruttore mette in mute la corrispondente mandata Gruppo dal canale Gruppo. È dotato di un LED rosso che si illumina quando il Gruppo è messo in mute. Quando il tasto Mute è *disinserito*, il LED funziona come un indicatore di clip che si illumina 2 dB prima del clip.

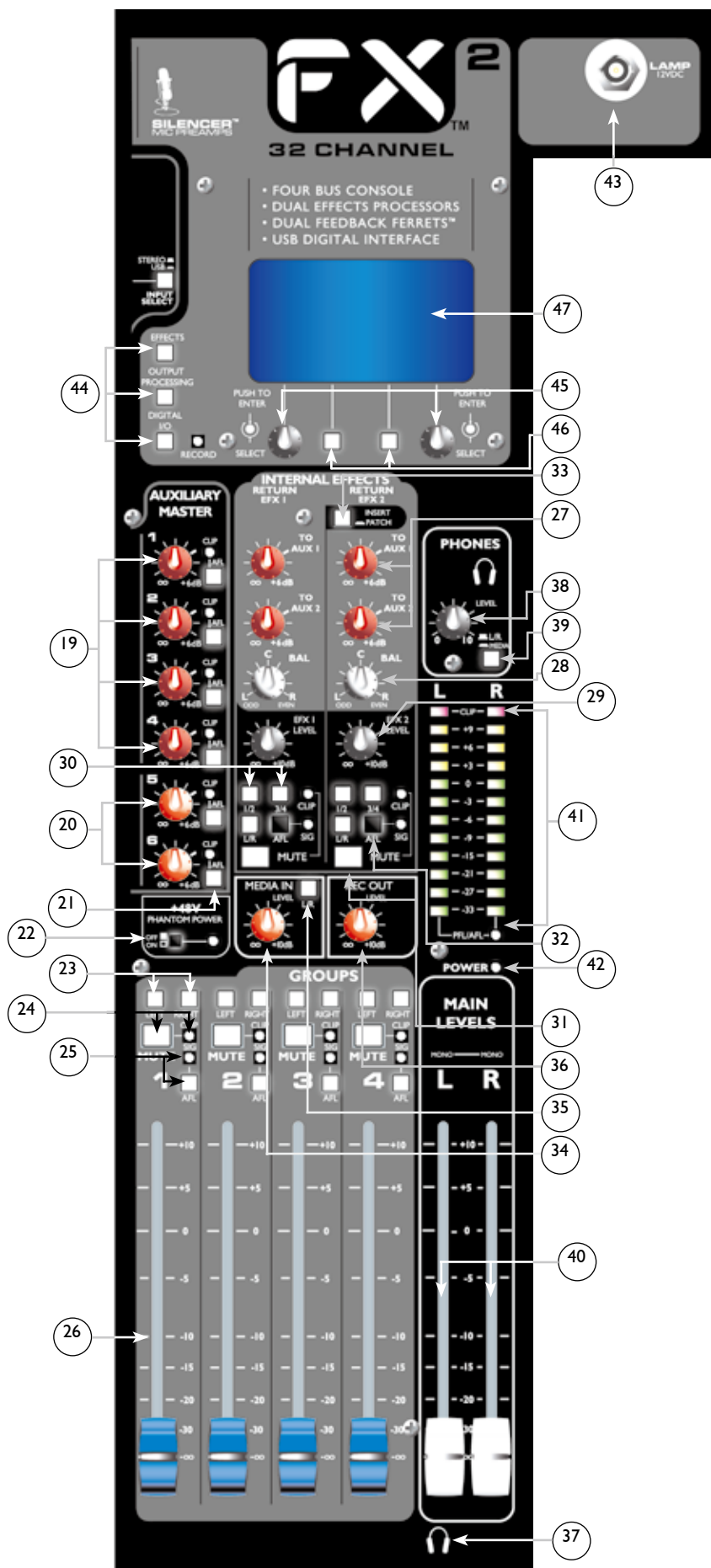

- 25 **Interruttore AFL /LED Segnale-AFL**  
Questo interruttore connette il segnale post-fader del Gruppo con il mix PFL/AFL. Quando il pulsante AFL è *inserito*, il segnale del Gruppo può essere monitorato in cuffia e/o con il display PFL/AFL. Un LED giallo nella sezione Master lampeggerà per indicare che il segnale nel display LED Master è presente all'uscita cuffie è il mix PFL/AFL. Quando il pulsante AFL è disinserito, il LED giallo del Gruppo lampeggerà per indicare presenza di segnale (-20 dBu).
- 26 **Volumi Gruppo**  
Questo controllo modifica il livello del segnale da  $-\infty$  a +10 dB ed indirizza il segnale dal Gruppo ai bus Left e/o Right e ai jack dell'uscita Gruppo (53). Il valore ottimale è la posizione  $\emptyset$  (guadagno unitario).
- 27 **Controlli TO AUX 1 e TO AUX 2**  
Questi controlli determinano il livello del rispettivo segnale di ritorno Effetti che viene inviato al corrispondente bus AUX, consentendo così al musicista/cantante di ascoltare gli effetti interni e/o esterni nei propri monitor.  
NOTA: non utilizzare le mandate AUX 1 o 2 come percorso verso un'apparecchiatura esterna che deve essere rimandato al corrispondente mix AUX (1 o 2), altrimenti si creerà un loop di feedback elettronico.
- 28 **Bilanciamento**  
Questo controllo stabilisce la posizione del segnale di Ritorno Effetti rispetto al L/R e ai bus dei Gruppi 1- 4 assegnati. Ruotando il controllo il senso antiorario (L) si invia più segnale all'uscita sinistra (LEFT) e ai Gruppi dispari; ruotandolo in senso orario (R) si invia più segnale all'uscita destra (RIGHT) ed ai Gruppi pari. In posizione C si invia a tutti la stessa quantità di segnale.
- 29 **Controllo EFX LEVEL**  
Questo controllo determina il livello del segnale di ritorno Effetti che viene inviato ai bus assegnati. Funziona allo stesso modo dei controlli di volume dei canali (13).
- 30 **Interruttori di assegnazione del bus 1/2, 3/4, L/R**  
Come gli interruttori di assegnazione del canale, questi pulsanti stabiliscono il bus assegnato al segnale di Ritorno Effetti. Determinano dove viene inviato il segnale.
- 31 **Interruttore Mute/LED Mute-Clip**  
Questo interruttore impedisce che il rispettivo ritorno Effetti venga inviato ai bus. È dotato di un LED rosso che si illumina quando gli Effetti sono in mute. Quando il tasto Mute è *disinserito*, il LED funziona come un indicatore di clip che si illumina 2 dB prima del clip.
- 32 **Interruttore AFL /LED Segnale-AFL**  
Questo interruttore connette il segnale di ritorno Effetti, prelevato dopo il controllo di volume (post-fader), al mix PFL/AFL. Quando il pulsante AFL è *inserito*, il segnale di ritorno Effetti può essere ascoltato in cuffia e/o monitorato attraverso il display PFL/AFL. Un LED giallo nella sezione Master lampeggerà per indicare che il segnale nel display LED Master è presente all'uscita cuffie è il mix PFL/AFL. Quando il pulsante AFL è *disinserito*, il LED giallo ritorno Effetti lampeggerà ad indicare la presenza di segnale (- 20 dBu).
- 33 **Interruttore di connessione Effects 2**  
Questo interruttore stabilisce se il processore Effects 2 verrà utilizzato nel Ritorno 2 oppure se sarà connesso ad un punto di insert in un canale di ingresso o Gruppo. Questo interruttore può anche essere utilizzato per svolgere la funzione di bypass. Quando il processore effetti viene assegnato al Ritorno EFX 2, il jack I/O (56) viene bypassato. Allo stesso modo, quando il processore di effetti viene connesso esternamente, vengono utilizzati solo i jack del Ritorno Stereo esterno (57) per far ritornare il segnale.
- 34 **Controllo di livello Media In**  
Controlla il livello del segnale Media Input dai jack RCA (58) ai bus Left e Right quando l'interruttore L/R (35) è *inserito*.

35 **Interruttore Media In L/R**  
Indirizza il segnale Media Input ai bus Left e Right.

36 **Controllo Record Out**  
Controlla il livello del segnale Record Output inviato ai jack RCA (59) e prelevato prima del controllo di volume (pre-fader) delle uscite principali Left e Right.



A prescindere dalla posizione dell'interruttore L/R-Media (39), quando un interruttore PFL/AFL viene attivato sul mixer, questo display indica il livello di segnale che viene inviato al bus PFL/AFL. L'indicatore PFL/AFL lampeggia se viene selezionato uno dei due modi (PFL o AFL).

37 **Jack Uscita Cuffie**  
L'Uscita Cuffie è un jack di 1/4" TRS (Tip=Sinistra; Ring=Destra; Sleeve=Terra). Normalmente il segnale inviato a questa uscita è il mix Left/Right. Quando viene attivato l'interruttore L/R-Media (39), viene selezionato e monitorato in cuffia il segnale proveniente dall'Ingresso Media. Un pulsante PFL o AFL attivato (indicato da un LED lampeggiante giallo) commuta il monitor del jack Uscita Cuffie nel segnale selezionato.

38 **Livello Cuffie**  
Questo controllo imposta il livello di Uscita Cuffie. Per evitare danni all'udito, assicuratevi di aver ruotato il controllo completamente in senso antiorario prima di usare le cuffie. Quindi ruotate lentamente la manopola in senso orario fino al raggiungimento di un livello di ascolto confortevole. Normalmente il segnale in cuffia è il segnale Left/Right. Quando viene attivato l'interruttore L/R-Media (39), viene selezionato e monitorato in cuffia il segnale proveniente dall'Ingresso Media. Un pulsante PFL o AFL attivato (indicato da un LED lampeggiante giallo) commuta il monitor del livello cuffie nel segnale selezionato.

39 **Interruttore L/R-Media**  
Questo interruttore seleziona il segnale che viene ascoltato in cuffia. Quando è *disinserito*, viene ascoltato il segnale Main Left/Right prelevato dopo il controllo di volume (post-fader). Quando è *inserito*, viene ascoltato il segnale Media Input prelevato dopo il controllo di volume (post-fader).

40 **Fader Master Level (cursori di livello principale)**  
I Cursori (Fader) Master controllano il livello inviato alle uscite principali Left/Right (54). I risultati migliori si ottengono quando questi cursori sono posti vicino al punto 0 dB.

41 **Display livelli Left/Right - PFL/AFL**  
Questi indicatori mostrano graficamente il livello del segnale selezionato con l'interruttore L/R-Media (39). Quando l'interruttore è *inserito*, questi indicatori mostrano il livello del segnale dell'ingresso Media Input dopo il controllo di volume (post-fader). Quando l'interruttore è *disinserito* questi indicatori mostrano il livello delle uscite principali Left e Right. Il segnale è inviato all'amplificatore sommatore e dopo i cursori di livello principale per controllare il clip attraverso la sezione Left/Right. L'indicatore LED di Clip si illumina quando qualunque livello nella catena del segnale si avvicina al clipping (-2 dB).  
NOTA: il LED di Clip può illuminarsi prima del resto degli altri LED ad indicare che l'amplificatore sommatore ha raggiunto il clip.

42 **LED Power**  
Questo LED indica che l'unità è alimentata in AC, che l'interruttore di potenza è inserito e che l'unità funziona correttamente.

43 **Lampada 12VDC**  
Queste uscite sono progettate per alimentare lampade a collo d'oca come la Peavey ML-1.

### ELABORATORE DIGITALE

44 **Interruttori di selezione della pagina (A-B-C)**  
Utilizzate questi tre interruttori per selezionare la pagina desiderata del processore digitale che viene visualizzata nell'interfaccia grafica LCD (47) e controllata dagli encoder (45) e dagli interruttori software (46).



45

### Encoder Software

Questi encoder vi consentono di modificare i parametri selezionati come indicato nel display LCD (47).

46

### Interruttori Software

Questi interruttori selezionano le funzioni mostrate sul display LCD (47).

47

### LCD

Il display a cristalli liquidi (LCD) mostra tutti i menu disponibili per l'editing.

## ELABORATORE DIGITALE ARENA

Questa è una breve panoramica sulle capacità di elaborazione digitale del vostro nuovo mixer FX™ 2. Potreste attendervi risultati incredibili seguendo questa guida, ma otterrete la padronanza dell'arte dell'elaborazione digitale solo sperimentando. Ricordatevi che i preset non saranno modificati finché non darete conferma premendo "save". I tecnici della Peavey hanno programmato il vostro mixer con una varietà dei preset più comunemente utilizzati, che sono disponibili per l'uso immediato. In ogni caso, il vostro mixer FX2 raggiungerà la sua piena potenzialità di elaborazione digitale solo grazie alla vostra esperienza. Studiate le istruzioni fornite qui di seguito ed iniziate ad esplorare il mondo del mixing digitale oltre le possibilità offerte dai preset di fabbrica.

**Effects:** La sezione Effetti del mixer FX fornisce due elaboratori di effetti discreti, ognuno in grado di collegare due (2) diversi effetti allo stesso tempo. EFX1 (lato sinistro dello schermo) è permanentemente ruotato a Aux5/EFX1 mandata e bus di ritorno. EFX2 (lato destro dello schermo) è ruotato a Aux6/EFX2 bus, ma può essere ruotato da Jack connessione EFX2 sul pannello posteriore e ruotato all'inserimento di un canale singolo o all'inserimento di un gruppo/bus. Gli effetti che modificano l'ampiezza come compressori, limitatori, ingressi, espansori e de-esser, quando utilizzati singolarmente, funzionano meglio quando inseriti in canali o bus.

Sebbene possano essere modificate, le versioni modificate non possono essere salvate nelle posizioni 0-49. Le preimpostazioni 50-99 sono preimpostazioni dell'utente, le preimpostazioni personalizzate e/o modificate possono essere rinominate e salvate in questi slot. Accanto al numero preimpostato di EFX modificati ma non salvati apparirà un "\*".

**Selezione di una preimpostazione Effects:** Premere il pulsante "Effects" per attivare la finestra Effects. Ruotare le manopole encoder finché il numero preimpostato desiderato appare nella finestra e premere la manopola dell'encoder per selezionarlo. Il pulsante "Select" passerà al pulsante "Recall". Premendolo si richiama l'ultima preimpostazione utilizzata. È possibile premere il pulsante "Edit" per regolare qualsiasi parametro della preimpostazione selezionata. Si deve confermare con "Save" una preimpostazione per salvare i parametri regolati.

**Creazione di una preimpostazione:** Premere il pulsante "Effects" e ruotare la manopola dei dati per selezionare qualsiasi preimpostazione tra 50-99. Premere "select" (lampeggiante) e quindi "edit #".

Premere il pulsante "Type" e sullo schermo apparirà la libreria DSP degli effetti disponibili. È possibile scorrere attraverso l'intera lista ruotando la manopola dei dati a sinistra.

Ruotare la manopola dei dati per selezionare l'effetto che si desidera e premere "select" per aggiungerlo.

Selezionare uno "stile" dai modelli disponibili. Premere select per sceglierlo e quindi "back" per ritornare alla pagina principale ... o... passare a un altro blocco di effetto e ripetere il processo.

Premere "edit" per regolare i parametri dei tipi di effetto.



Scorrere attraverso i parametri con la manopola sinistra e regolare i valori con la manopola destra. Ruotare la manopola dell'encoder sinistra per visualizzare l'intera lista di parametri disponibili in quanto possono essere disponibili più parametri rispetto a quelli mostrati sullo schermo. Premere "back" quando finito.

Premere "save" per salvare la preimpostazione. Premere "back" per ritornare al menu principale.

Se fate un errore, non dovrete ricominciare da capo. Il tasto "undo" (annulla) annullerà l'ultima modifica ripristinando le impostazioni originali, come un comando "annulla" in un elaboratore di testo. Per effettuare ulteriori aggiustamenti su qualunque preset definito dall'utente, avete due possibilità: premere il tasto "back" e ricominciare da capo, oppure utilizzare semplicemente le manopole software (45-46) per tornare all'effetto individuale all'interno di un preset. Ricordate che i preset di fabbrica non possono essere modificati dall'utente. Se decidete di modificare o di creare qualcosa di nuovo a partire da un preset di fabbrica (cosa che vi invitiamo a fare), le vostre impostazioni, che avrete salvato, verranno automaticamente indirizzate al successivo preset modificabile inutilizzato.



**ATTENZIONE:** quando i preset definiti dall'utente, modificabili, vengono salvati, essi sostituiscono automaticamente le impostazioni correnti per quel preset A MENO CHE non si assegni loro un nuovo numero di preset. Se sovrascrivete le impostazioni del preset salvate in origine, le vecchie impostazioni non potranno più essere recuperate.

Suggerimento per gli utenti: È possibile selezionare fino a due (2) degli effetti interni e organizzarli in serie in un qualsiasi ordine usando un'istanza di qualsiasi effetto nella catena. Poiché essi sono in serie, l'ordine influenzerà la qualità del suono. Regolazione alle proporzioni Wet/Dry possono anche fare una grande differenza al suono dell'effetto.

**IMPORTANTE:** quando un segnale attraversa un processore di effetti digitale, si introduce un leggero ritardo. Quando questo stesso segnale ritorna al mixer e si somma all'uscita principale, il leggero ritardo si traduce in un effetto "filtro comb" (ritardi molto brevi e variabili sono alla base degli effetti wah-wah). Per prevenire l'effetto "filtro comb" incrementate il tempo di delay inserendo semplicemente un blocco di effetti come riverbero o delay.

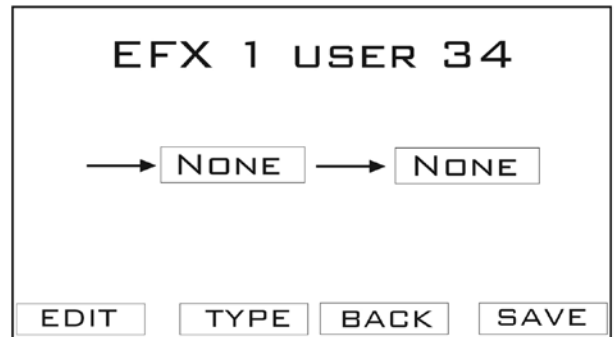

Tenete conto che molti effetti come compressore, limiter, gate, chorus ecc., non lavorano bene quando vengono utilizzati da soli in una mandata effetti. Fortunatamente, il jack EFX 2 Patch (56) può essere collegato direttamente ad un insert (48) su qualunque canale o sottogruppo (Insert Gruppo (54)). Collegare semplicemente il jack EFX 2 Patch (56) al jack insert desiderato con un cavo stereo. Premete l'interruttore EFX 2 Patch (33) per attivare il collegamento. In questa configurazione l'effetto "filtro comb" viene eliminato in quanto l'unico percorso del segnale è quello attraverso il processore.

**SUGGERIMENTO VELOCE:** Da dovunque all'interno della sezione dedicata dell'elaborazione digitale potrete tornare alla schermata principale degli effetti semplicemente premendo il pulsante Effects.

#### ELABORAZIONE DELL'USCITA:

Mixer Peavey FX sono dati di elaborazione dell'uscita digitale sulle uscite principali Left e Right. L'elaborazione non può essere commutata ai bus aux.

**Modalità:** I mixer FX possono funzionare in una qualsiasi delle tre (3) modalità di uscita.

**Modalità Uscita Stereo:** È la modalità di uscita normale. In questa modalità, gli elaboratori d'uscita sono collegati in modo tale che quando si effettuano modifiche esse si applicano contemporaneamente a entrambi i canali.

**Modalità doppia uscita mono:** Questa modalità somma i bus di sinistra e destra dopo il Feedback Ferret in una singola uscita mono. Le uscite L e R ottengono lo stesso segnale mono, ma sono in grado di elaborare separatamente ciascuna uscita

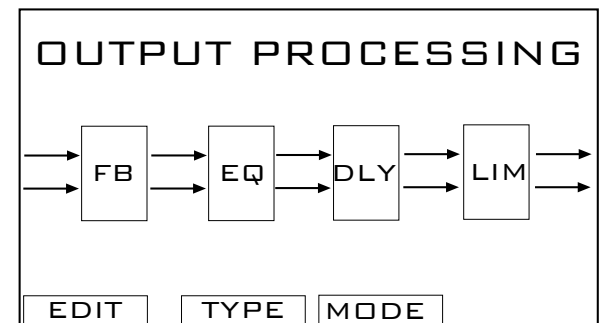



in modo che una regolazione effettuata all'uscita L non sarà effettuata anche sull'uscita R. È comodo che le uscite L e R del vostro sistema siano impostate in modo asimmetrico (ad es. uno stack dell'altoparlante è impostato vicino a un angolo e l'altro centrato lungo una parete). Ciò potrebbe probabilmente richiedere un EQ diverso per ciascun altoparlante da bilanciare. È anche appropriato dove un'uscita guida un cluster dell'altoparlante principale e l'altra uscita guida un altoparlante remoto (o una diversa configurazione dell'altoparlante).

**Modalità uscita subwoofer:** Ciò combina i bus L e R e installa un crossover elettronico nella sezione di uscita. Questo crossover può essere regolato in modo che un'uscita (Left main) guida l'uscita inferiore o sottouscita e l'altra (Right main) guida l'uscita principale o HF. I Delay e i Limiter possono essere regolati indipendentemente per due uscite diverse. Il crossover impiega un quarto set di ordine di filtri (24 dB/oct) e possono essere selezionati filtri Butterworth o Linkwitz-Riley. La compensazione tromba CD è disponibile per trombe a direttività costante.

## MODULI ELABORATORE

### Feedback Ferret:

Premere il pulsante "Output Processing".

Ruotare la manopola di sinistra per selezionare il primo blocco (blocco Feedback Ferret) e selezionarlo premendo la manopola.

Premere "Type" e usare la manopola sinistra per selezionare "Feedback Ferret." Premere nuovamente per scegliere tra la modalità "Dynamic" e "Static".

**Modalità Dynamic:** La modalità Dynamic, quando attiva, rileverà il feedback e lo eliminerà automaticamente. Una volta che il filtro di eliminazione del feedback è stato attivato, esso sarà rilasciato dopo un certo periodo di tempo per consentire ad altre frequenze di feedback di essere rilevate. Se il feedback è forte, il filtro di eliminazione del feedback per tale frequenza sarà bloccato in posizione, non consentendo di rilasciarlo. L'unico modo per rilasciare un filtro bloccato è selezionare "Clear" nella pagina "Edit", che annullerà tutti i filtri attuali, bloccati o meno.

**Modalità Static:** Diversamente dalla modalità Dynamic, la modalità Static comporta un processo di configurazione ed è la modalità raccomandata per una più forte eliminazione di feedback. Una volta che la modalità Static è stata selezionata, selezionare "Detect" per iniziare il rilevamento del feedback. Per eliminare il feedback, esso deve essere presente, quindi si raccomanda di aumentare il guadagno del mixer per ottenere il feedback. Una volta che il feedback è sufficientemente presente, deve essere attivato un filtro per eliminare il feedback e il numero di filtri disponibili deve essere ridotto di conseguenza. Una volta che si è soddisfatti dei filtri di eliminazione del feedback, selezionare "Back" per bloccarli in posizione. Quando fatto, il feedback non sarà più rilevato e i filtri in posizione non saranno rilasciati finché non si preme di nuovo "Detect". Un gruppo di filtri può essere salvato nella libreria per nome e richiamato quando si suona di nuovo in quel posto, sebbene sia meglio ripetere di nuovo il processo di configurazione in quanto le cose possono sempre cambiare un poco.

**PEQ:** Evidenziare la seconda casella da sinistra e selezionare "type." Premere il pulsante "Lib" per selezionare un'impostazione salvata o è possibile modificare un'impostazione esistente navigando nella schermata.

La manopola dell'encoder sinistra selezionare la banda (1-5) da modificare. Una volta selezionata la banda, premendo la manopola di sinistra consentirà di regolare la frequenza centrale del filtro selezionato. La manopola dell'encoder destra commuta tra "bandwidth" e "gain." Le larghezze di banda tra 0,3 ottave e 2,0 ottave possono essere selezionate nonché i livelli di guadagno da -12 dB a +12dB. Dopo aver effettuato le vostre regolazioni, è possibile salvarle nella libreria premendo il pulsante "Lib" e selezionando "Save current settings." È possibile dare un nome alle vostre impostazioni selezionando il pulsante name e assegnando un nome o è possibile salvarlo su un'impostazione esistente. Selezionare un nome o un'impostazione "free" e premere "save."

**GEQ:** Evidenziare la seconda casella da sinistra e selezionare "type." Scorrere "Graphic EQ" e selezionare premendo la manopola dell'encoder sinistra.

La manopola dell'encoder sinistra controlla la selezione della frequenza da modificare e la manopola dell'encoder destra seleziona il guadagno, +/- 12 dB. La manopola dell'encoder sinistra può anche selezionare il cursore più a sinistra per regolare il guadagno del GEQ. Selezionando il pulsante "Lib" vi consentirà di salvare o richiamare le vostre impostazioni.

**Delay:** Evidenziare la terza casella da sinistra per selezionare "Delay" e premere la manopola "edit" verso il basso per impostare la quantità di ritardo desiderata. È possibile selezionare il pulsante "Lib" per salvare le impostazioni attuali alla libreria o caricare dalla libreria. Il ritardo è molto spesso usato quando gli altoparlanti remoti sono configurati lontano dagli altoparlanti principali regolari. Il numero di ms di ritardo necessari è vicino alla distanza in piedi più 20 ms (in modo tale che un altoparlante remoto posto a circa 100 piedi dal principale sarà necessario un ritardo di circa 120 ms). Ciò dovrebbe essere normalmente effettuato in modalità di uscita "Dual Mono".

Questo ritardo è molto utile in modalità "Stereo" per aggiungere ritardo per compensare la distanza tra gli amplificatori posteriori e gli amplificatori principali anteriori. È probabilmente il migliore per impostare ciò in relazione al suono più alto (picco) che proviene da quello posteriore (solitamente il timbro di tamburo). Se il timbro di tamburo è a 12 piedi dalla parte anteriore del palco, l'avvio con circa 12 ms di ritardo più 10 - 30 ms per l'effetto Haas (quindi tra 22 e 42 ms o a seconda delle preferenze). Regolando la linea posteriore agli altoparlanti principali FOH, si verifica una sorta di messa a fuoco. Il pubblico sentirà il suono così come viene dalla banda stessa e non come proveniente dal PA ... una buona cosa da fare!

**Limiter:** Selezionando questa funzione si imposta un limitatore sulle uscite L/R del vostro mixer FX. Ciò aiuta a prevenire al mixer la sbavatura e l'overdrive del resto della catena di uscita. Premere "edit" per regolare i parametri del limitatore di uscita. La soglia deve essere probabilmente regolata al max (+10 dB) e la modalità regolata a "soft knee" nella maggior parte dei casi. 50 ms di tempo di attacco e 500 ms di tempo di rilascio sono un buon punto di partenza, ma può essere regolato se necessario. Se state "ascoltando" questo limitatore sta funzionando, quindi state probabilmente eccedendo ed è necessario ridurre. Questo limitatore non è inteso per un "sonic shaper" (utilizzare la funzione "compressor" nei processori "Effects"). È possibile "salvare" o "caricare" dalla libreria se necessario.

#### I/O digitale:

La sezione I/O digitale del mixer FX consiste delle funzioni Utility e USB.

#### UTILITY

**Regolazione schermo:** Ruotare la manopola per regolare il contrasto dello schermo. È possibile anche scegliere di invertire i colori dello schermo. Premere il pulsante "save" per mantenere le vostre impostazioni o "back" per ignorarle.

**Modifica impostazioni di sicurezza:** L'utente può bloccare gli altri dalla modifica di preimpostazioni di effetti, uscita e I/O digitale selezionando le caselle di controllo appropriate. Una volta che una casella è selezionata, sarà necessaria una password per apportare modifiche a tale impostazione.

**Modifica password:** Una password può essere impostata ruotando la manopola dell'encoder di sinistra per selezionare un carattere per ciascuno dei quattro segnaposti. Una volta selezionati i caratteri, premere il pulsante "enter" e validare la vostra scelta. Questa password sarà necessaria per apportare modifiche a qualsiasi impostazione che è stata selezionata in "Security Settings". Questa password sarà necessaria per effettuare un'impostazione di fabbrica.



**Ripristino impostazioni di fabbrica:** Ripristina tutte i parametri alle impostazioni di fabbrica e cancella tutte le preimpostazioni utente e le password.

#### USB

La console mixer FX2 consente all'utente di registrare o riprodurre direttamente MP3 a/da un'unità posta nella porta USB A. Si noti che la porta USB B riproduce direttamente audio in entrata e in uscita ed è trattata come una "scheda audio" dal computer. Come funziona questa uscita dipende dal computer che si utilizza e dal software che si sta utilizzando per controllarlo. **Può essere collegata una sola uscita per volta e il cavo USB B deve essere scollegato prima che un dispositivo sia collegato alla porta A e viceversa.**

**Modalità Memory Stick:** Navigare alla schermata Digital I/O. Selezionare Memory Stick, il messaggio "Media Not Detected, Please Re-Insert Memstick" appare finché la memory stick è collegata alla porta USB. Una volta inserita, sarà valutato lo spazio disponibile dell'unità. Quando pronto, apparirà il menu che consente all'utente di selezionare MP3 Playback o MP3 Record.

**Registrazione MP3:** Il mixer FX2 può registrare MP3 a una frequenza di campionamento di 48k e le frequenze di bit sono selezionabili da 96kbps a 320kbps. La frequenza di bit di registrazione e il guadagno possono essere impostati selezionando il pulsante CFG.

**Riproduzione MP3:** Il mixer FX2 può riprodurre MP3 a frequenze di campionamento di 44.1kHz e 48kHz.

Una volta nella schermata MP3 File Browse, è possibile selezionare un file MP3 da riprodurre. La schermata File Browse mostrerà solo Directories (contrassegnate con "◀---DIR---▶" sul lato destro dello schermo), file MP3 (con l'estensione .mp3 esclusa) e i file della playlist M3U. (Nota: per playlist M3U, tutti i file inclusi nella playlist devono essere nella stessa directory affinché i file possano essere riprodotti correttamente)

Se siete nella directory principale del dispositivo, "[ROOT]" sarà visualizzato nella parte alta della lista. Selezionare una directory per visualizzare i file contenuti, o selezionare "[UP DIR]" per uscire da una directory. Una volta selezionato un file MP3 o M3U, sarà visualizzata la schermata MP3 Playback.

Quando si finita la riproduzione di un file MP3, il lettore cercherà il file successivo nella lista, o se una playlist è selezionata esso cercherà il file successivo nella playlist. Una volta raggiunto l'ultimo file, il lettore ritornerà al primo file nella lista. Per scorrere a una posizione nel brano, spostare l'encoder di destra finché il triangolo dell'indicatore di progresso non indica la posizione desiderata, quindi premere l'encoder destro per impostare la posizione.

**Modalità Computer:** La porta USB B trasmette una frequenza di campionamento di 48k, audio a 24 bit a un computer esterno o altro dispositivo di registrazione. Per attivare questa modalità, navigare alla schermata Digital I/O e selezionare la modalità Computer. Lo schermo visualizzerà il messaggio "CHANGE MODE TO COMPUTER MODE?" Selezionare OK per attivare la modalità Computer o CANCEL per uscire da questa schermata. La riproduzione attraverso questa porta può essere assegnata all'ultimo canale stereo premendo il pulsante "Input Select" nella posizione "USB". Ciò può essere quindi guidato ovunque attraverso la console usando i pulsanti di assegnazione Aux Sends o Bus su tale percorso del canale.

#### AGGIORNAMENTO DEL FIRMWARE

Periodicamente, ci saranno aggiornamenti di firmware che risolveranno bug o permetteranno un miglioramento delle prestazioni. Per aggiornare il mixer al firmware più recente, andare a [www.peavey.com](http://www.peavey.com) per le istruzioni.

**CONNESSIONI**

48 **Inserts:** Questi jack sono connettori Punta/Anello/Schermo (TRS) da 1/4" che consentono di inserire nel percorso del segnale nel canale di ingresso dei processori di segnale esterni. Punta= Mandata Anello= Ritorno Schermo= Massa. Uno dei processori di effetti interno può essere connesso a qualunque canale con un Insert.

49 **Ingressi di linea (1/4"):** Questi jack sono ingressi da 1/4" bilanciati (TRS) ad alta impedenza. La punta è l'ingresso positivo e dovrebbe essere utilizzato per gli ingressi non bilanciati. Ha un guadagno di 20 dB inferiore all'ingresso XLR e non ha la possibilità di alimentazione phantom. L'ingresso Mic e di linea non dovrebbero essere utilizzati simultaneamente.

50 **Ingressi Mic (XLR):** Gli ingressi XLR bilanciati sono ottimizzati per microfoni o per altre sorgenti a bassa impedenza. Il pin 2 è l'ingresso positivo. Possono essere introdotti livelli di segnale fino a +14 dBu grazie all'ampio intervallo di regolazione del guadagno.

51 **Ingressi stereo (1/4"):** Questi ingressi non bilanciati da 1/4" funzionano come un ingresso di linea stereo utilizzando entrambi i jack o come ingresso mono se la connessione viene fatta solo all'ingresso L/ Mono.

52 **Insert Gruppi:** Questi jack sono connettori TRS da 1/4" che permettono di inserire processori di effetti esterni nel percorso del segnale dei Gruppi. Punta=Mandata; Anello=Ritorno; Schermo=Terra. Punta= Mandata Anello= Ritorno Schermo= Massa. Uno dei processori di effetti interni può essere collegato a qualunque Insert Gruppi.

53 **Uscite Gruppi:** Queste Uscite Gruppi hanno jack da 1/4" bilanciati e forniscono il segnale di uscita dai Gruppi. Il livello di uscita è impostato dal controllo di volume del Gruppo (26).

54 **Left/Right Outputs:** Le uscite Sinistra/Destra hanno due jack da 1/4" TRS "z-balanced" e due uscite XLR completamente bilanciate. Le uscite da 1/4" possono essere utilizzate con connettori Tip, Ring, Sleeve (TRS) bilanciati oppure con connettori Tip, Sleeve (TS) non bilanciati. Il livello di uscita è impostato dai controlli di volume Master (40). Entrambe le uscite possono essere utilizzate contemporaneamente.

55 **Uscite AUX 1-6:** Queste uscite AUX hanno jack da 1/4" TRS bilanciati e forniscono il segnale dalle uscite ausiliarie. Il livello di uscita è impostato dai controlli di volume AUX (19, 20).

56 **Jack Effects 2 Patch:** Questo jack da 1/4" TRS consente di collegare il processore interno Effects 2 ad un ingresso o ad un Insert Gruppi o ad un'unità esterna. La punta porta il segnale di ingresso (ritorno) al compressore e l'anello porta l'uscita (mandata).

57 **Jack EFX 2 Return:** Questi ingressi da 1/4" bilanciati ad alta impedenza possono essere utilizzati come ritorni stereo o individuali. Progettati come ritorno effetti, possono anche essere utilizzati come ingressi stereo aggiuntivi. L'ingresso L/Mono fornisce il segnale ad entrambi gli ingressi se non viene inserito alcun connettore al jack destro. Il Tip è l'ingresso positivo sia nell'utilizzo bilanciato che non bilanciato.

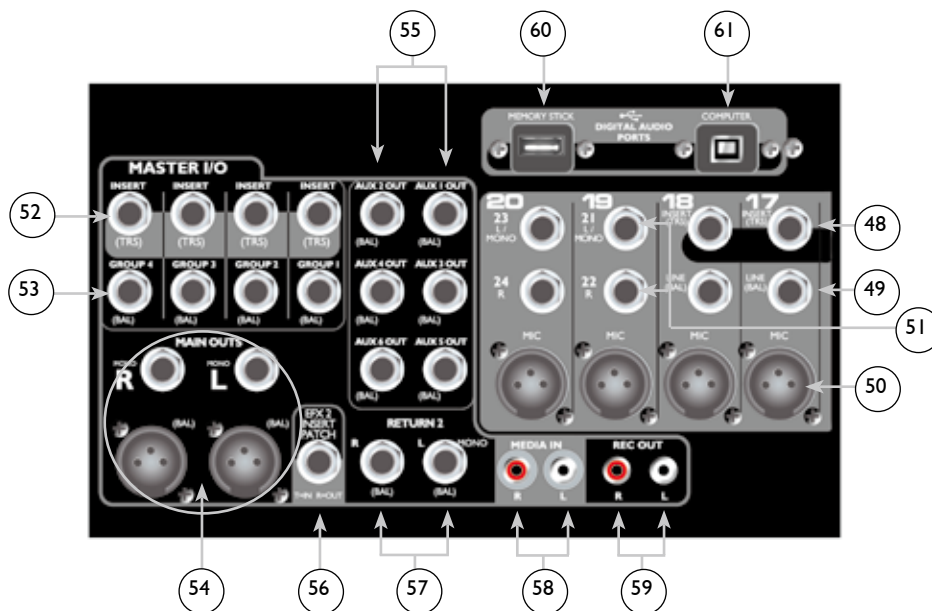

- 58 **Jack Media In:** I jack Media Input sono impostati per un ingresso da +4dBu proveniente da una sorgente audio stereo. Il segnale alimenta il controllo di volume Media In (34).
- 59 **Jack Record Output:** I jack di uscita possono fornire un segnale di uscita a +4 dBu ad un'unità di registrazione stereo. Il livello di uscita è impostato dal controllo di volume Record Output (36).
- 60 **Connettore di memoria USB:** Utilizzate questo connettore USB di tipo A per inserire una unità di memorizzazione removibile per leggere o scrivere file in formato Mp3.
- 61 **Connettore USB per computer:** Utilizzate questo connettore USB di tipo B per connettervi con un computer.
- 62 **Interruttore power:** L'unità viene alimentata premendo l'interruttore di alimentazione.
- 63 **Cavo di alimentazione removibile:** Questo connettore serve a collegare il cavo di alimentazione IEC (incluso) che fornisce corrente AC all'unità. Collegate il cavo a questo connettore e ad una presa di corrente AC opportunamente messa a terra. Se non si utilizza un voltaggio di linea corretto è possibile danneggiare l'apparecchio (vedere il voltaggio stampato sull'unità).



**Non rimuovere o tagliare mai la spina di terra del cavo. La console è alimentata con un cavo di linea dimensionato correttamente. Se viene perso o danneggiato, sostituirlo con un altro con le caratteristiche adeguate.**

**NOTE FOR UK ONLY:** If the colors of the wires in the mains lead of this unit do not correspond with the colored markings identifying terminals in your plug, proceed as follows: (1) The wire that is colored green and yellow must be connected to the terminal marked by the letter E, or by the Earth symbol, or colored green or green and yellow. (2) The wire that is colored blue must be connected to the terminal that is marked with the letter N, or colored black. (3) The wire that is colored brown must be connected to the terminal that is marked with the letter L or colored red.

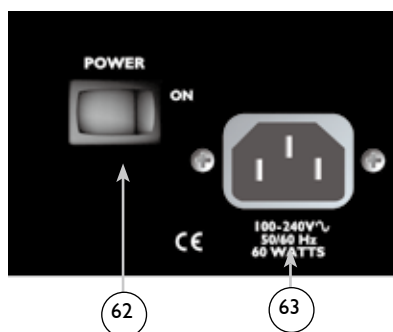

# Specifiche serie FX™ 2

## Ingressi

Funzione	Z Ingresso (Min.Ohm)	Impo- stazioni guadagno ingr.	Livelli di ingresso			Bil/ Non bil.	Connettore
			Min*	Nomina- le**	Max		
Microfono (150 Ohm)	2.2k	Guadagno max (60 dB)	-76 dBu	-56 dBu	-40 dBu	Bil	XLR Pin 1 Gnd Pin 2 (+) Pin 3 (-)
		Guadagno min (0 dB)	-16 dBu	+4 dBu	+20 dBu		
Linea (10 k Ohm)	20k	Guadagno max (40 dB)	-56 dBu	-36 dBu	-20 dBu	Bil	1/4" TRS; Punta (+) Anello (-) Guaina: terra
		Guadagno min (-20 dB)	+4 dBu	+24 dBu	+40 dBu		
Linea Stereo (diretta a L/R)	10k	Guadagno max (20 dB)	-26 dBu	-16 dBu	+2 dBu	Non bil.	TS 1/4"; Punta (+) Guaina: terra
		Guadagno nominale (0 dB)	-6 dBu	+4 dBu	+22 dBu		
Linea Stereo (via canale)	10k	Guadagno max (20 dB)	-36 dBu	-16 dBu	+2 dBu	Non bil.	TS 1/4"; Punta (+) Guaina: terra
		Guadagno nominale (0 dB)	-16 dBu	+4 dBu	+22 dBu		
Ritorno insert canale e gruppo	22k	N/D (0dB)	-16 dBu	+4 dBu	+22 dBu	Non bil.	1/4" TRS; Punta (mandata) Anello (ritorno) Guaina: terra
EFX2 Ritorno	20k	Guadagno max (10 dB)	-16 dBu	-6 dBu	+12 dBu	Bil	1/4" TRS; Punta (+) Anello (-) Guaina: terra
		Guadagno nominale (0 dB)	-6 dBu	+4 dBu	+22 dBu		
Media In	10k	Guadagno max (10 dB)	-16 dBu	-6 dBu	+10 dBu	Non bil.	Jack RCA
		Guadagno nominale (0 dB)	-6 dBu	+4 dBu	+20 dBu		

0 dBu=0,775 V (RMS)

\* Il livello di ingresso minimo (sensibilità) è il segnale più basso che produca un'uscita nominale (+4 dBu) con controlli di canale e master impostati a guadagno massimo.

\*\* Le impostazioni nominali sono definite come tutti i controlli da 0 dB (o 50% della rotazione per i potenziometri rotativi) per uscita nominale. Il controllo di guadagno del microfono è come specificato.

## Uscite

Funzione	Carico Z min (Ω)	Livelli di uscita		Bil/ Non bil.	Connettore
		Nominale	Max		
Master sinistra/ destra	600	+4 dBu	+22 dBu	Bil	XLR Pin 1 Gnd Pin 2 (+), Pin 3 (-)  1/4" TRS; Punta (+), Anello (-) Guaina: terra
Gruppi 1-4 e Aux 1-6	600	+4 dBu	+22 dBu	Bil	1/4" TRS: Punta (+), Anello (-) Guaina: terra
Uscita registrazione	2k	+4 dBu	+22 dBu	Non bil.	Jack RCA
Mandata insert canale e gruppo	600	+4 dBu	+22 dBu	Non bil.	1/4" TRS; Punta (mandata), Anello (ritorno) Guaina: terra
Cuffia	8	+4 dBu	+22 dBu	Non bil.	1/4" TRS; Punta (sinistra), Anello (destra) Guaina: terra

0 dBu=0,775 V (RMS)

## Guadagno

Intervallo di regolazione guadagno, ingresso microfono:	da 0 dB a +60 dB
Da ingresso microfono a uscita bilanciata sinistra/destra	80 dB (guadagno max)
Intervallo guadagno ingresso linea:	da -20 dB a +40 dB
Da ingresso linea a uscita bilanciata sinistra/destra	60 dB (guadagno max)
Intervallo guadagno ingresso linea stereo:	da -∞ a +20 dB
Da ingresso linea stereo a uscita bilanciata sinistra/destra	da +30 dB diretto a uscita L/R - +40 dB via canale (guadagno max)

## Risposta in frequenza

Da ingresso microfono a uscita sinistra/destra da 20 Hz a 20 kHz 0 dB/-1 dB

## Rumore e distorsione armonica totale

da 0,01% 20 Hz a 20 kHz microfono a uscita L/R (da 22 Hz a 22 kHz BW)  
0,005% pre-amplificazione microfono (da 22 Hz a 22 kHz BW)

## Ronzio e rumore

Uscita	Rumore residuo	Rapporto S/N (Rif: +4dBu)	Condizioni di test
Master sinistra/ destra	-100 dBu -82 dBu -80 dBu	104 dB 86 dB 84 dB	Fader Master Giù, Livelli Canale Giù Fader Master Nominale, Livelli Canale Giù Fader Master Nominale, Fader Canale Nominale, Canali dispari spostati (sinistra), Canali pari (destra)
Gruppo 1-4	-98 dBu -90 dBu -83 dBu	102 dB 94 dB 87 dB	Fader Master Giù, Livelli Canale Giù Fader Master Nominale, Livelli Canale Giù Fader Master Nominale, Fader Canale Nominale, Canali dispari spostati (sinistra), Canali pari (destra)
Aux 1-6	-101 dBu -81 dBu	105 dB 85 dB	Tutti i controlli disattivati Tutte le mandate canale nominali, master nominali

(Misure ronzio e rumore: da 22 Hz a 22 kHz BW)



## Rumore equivalente in ingresso (EIN)

-129 dBu (terminazione ingresso microfono con 150 Ohm)

## Crosstalk/Attenuazione

Canali di ingresso adiacenti (1 kHz) -70 dB tipico      Attenuazione pulsante mute (1 kHz) -80 dB tipico  
Uscite da sinistra a destra (1 kHz) -70 dB tipic      Riduzione fader canale (1 kHz) -80 dB tipico

## Rapporto di reiezione di modo comune (ingresso microfono)

-50 dB min. (da 20 Hz a 20 kHz)  
-60 dB tipico @ 1 kHz

## Alimentazione phantom

+48 volt

## Indicatori segnale/clip

Giallo: -20 dBu      Rosso: 2 dB sotto il clipping

## Dimensioni

**FX2 16** : 8" alt. x 19.0" largh. x 20.25" diam. su piano tavolo  
16.7" largh. senza sporgenze rack  
(20,32 cm x 48,3 cm x 51,44 cm su piano tavolo)  
(42,4 cm largh. senza sporgenze rack)  
12RU (20") x 19.0" x 8" in rack dispositivo;  
7" dietro rack  
(44,3 cm x 48,3 cm x 20,32 cm in dispositivo rack)  
(17,78 cm dietro rack)

**FX2 24**: 8" alt. x 24.65" largh. x 21.25" prof  
(20,32 cm x 62,6 cm x 53,975 cm)

**FX2 32**: 8" alt. x 32,75" largh. x 21.25" prof  
(20,32 cm x 83,185 cm x 53,975 cm)



### Note di installazione, ventilazione:

Questa unità deve avere le seguenti distanze da qualsiasi superficie combustibile: sopra: 8", lati: 12", dietro: 12"

## Peso

FX2 16: 22 libbre (10,0 kg)  
FX2 24: 25 libbre (11,4 kg)  
FX2 32: 30 libbre (13,6 kg)

## Requisiti di alimentazione

FX2 16: 100-240 VCA 50/60 Hz 40 watt nominali  
FX2 24: 100-240 VCA 50/60 Hz 55 watt nominali  
FX2 32: 100-240 VCA 50/60 Hz 60 watt nominali

Condizioni di test: 120 VCA 60 Hz mantenuti durante i test

*Caratteristiche e specifiche tecniche sono soggette a modifica senza preavviso.*

Peavey Electronics Corporation • 5022 Hartley Peavey Dr • Meridian, MS 39305  
(601) 483-5365 • FAX (601) 486-1278 • www.peavey.com      © 2012 EX000165

## FX™ 2 16, FX™ 2 24, och FX™ 2 32 kanaler

### 4-buss konsolmixrar

Grattis till ditt köp av Peavey FX™ 2 16, FX™ 2 24, eller FX™ 2 32, fyrbuss-konsolmixer. Dessa mixningskonsoler av studiokvalitet är gjorda för att möta många olika behov och har Peavy-exklusiv teknik som förbättrar live-studioreproduktioner och studioinspelningsprojekt. FX™ -seriens mixrar har också inbyggda DSP-effekter som är användbara vid inspelningar utanför studion och ljudförstärkning, samtidigt som parameterkontroller låter dig skraddarsy varje effekt efter dina behov.

Läs den här bruksanvisningen noggrant för att inte äventyra varken din eller utrustningens säkerhet.

### FUNKTIONER:

- Silencer™ mickförförstärkare med dubbel rundgångdesign för aktuell källa
- 12 XLR mickingångar på FX2 16, 20 XLR mickingångar på FX2 24 , 28 XLR mickingångar på FX2 32
- Två stereokanaler med tilldelningsförmåga direkt till V/H
- Trebands kanal-EQ på alla ingångskanaler
- Steglös medelfrekvenskontroll på alla mono-ingångskanaler
- Variabelt Low-cutfilter på alla mono-ingångskanaler, från av till 300Hz
- Inlägg på alla monokanaler
- Fyrbussdesign med direkta grupputgångar och H/V-tilldelning
- Fyra monitorsändningar per kanal, pre-fader
- Två effektsändningar per kanal, post-fader
- Pan och PFL på varje kanal
- Flerpunkts klippdetektion
- Signalförekomst-LED på varje ingång, grupp och retur
- Ljudavstängningsknapp med LED-indikator på varje ingång, grupp och returkanal
- 48-volts phantom-strömbrytare
- Dubbla DSP-motorer för utdatabearbetning, dubbla effekter och digital I/O
- Utdatabearbetning inkluderar EQ, fördröjning och kompressor/begränsare
- Användargränssnitt med stor LCD-grafik
- Dubbla USB-portar
- Direktstreaming av ljud till och från din dator
- Inbyggd MP3-komprimering, direktinspelning och uppspelning via borttagbar USB-lagringsenhet
- Mediaingångar med nivåkontroll tilldelbara till V/H-mix
- Hörlursuttag med nivåkontroll
- 12V BNC lampkontakter
- 100mm faders
- Feedback Ferret - Automated Feedback Elimination

**MONO INGÅNGSKANALER**

1 **Gain**

Denna kontroll fastställer den nominala driftsnivån för kanalen. Ingångsförstärkningen kan justeras över ett stort intervall (0 dB - 60 dB) för att kompensera för svaga röster eller mycket starka trummor. För att maximera signal-till-störningskvoten ska förstärkningen ställas in på lämplig nivå med kanalfadern (13) satt på 0. Den kan ställas in genom att man trycker på PFL-knappen (12) och justerar till 0 dB på utdatamätaren. Om klipp-LED:n tänds och fortsätter vara tänd, minska förstärkningen.

2 **Lo Cut**

Low-cutfiltret har en variabel från av till 300 Hz. När aktivt kan det förbättra klarheten genom att ta bort låga frekvenser som gör att ett mixljud låter grumligt. Detta filter minskar hanterings- och scenljud, andningsljud och oönskad låg frekvensenergi som kan stjäla kraft från ditt ljudsystem. Om denna kontroll dras upp så tas dessa frekvenser bort från systemet och återställer kraft där det behövs.

3 **Hi EQ**

Denna tonkontroll av hylltyp justerar diskantfrekvensnivåer (±15 dB vid 10 KHz), vilket resulterar i mindre störning och större klarhet.

4 **Mid EQ**

Denna aktiva tonkontroll är av bandbreddstyp (topp/skåra) som varierar mellanfrekvensrespons med ±15 dB i omfång från 100 Hz till 5 kHz. Centerfrekvensen kontrolleras av Mid Freq-kontrollen (5).

5 **Mid Freq**

Denna kontroll fastställer centerfrekvensen för Mid EQ-kontrollen (4). Centerfrekvensen för bandbreddsfiltret kan ställas in från 100 Hz till 5 kHz.

6 **Low EQ**

Denna tonkontroll av hylltyp justerar basfrekvensnivåerna (±15 dB vid 70 Hz) och ger djup till tunna signaler eller klarhet till överdrivet tjocka signaler.



**Obs: Överdriven höjning av låga frekvenser ger högre strömförbrukning och ökar risken för skador på högtalarna.**

7 **AUX 1-4 sändningar**

Dessa kontroller skickar kanalernas pre-fader, efter-EQ-signal till var och en av fyra aux-bussar. Dessa bussar används normalt för monitorsändningar eller för matning av en separat mix till extern utrustning. Det finns interna överbyglingar som kan ändras för att ändra sändpunkten till för-EQ. Enhetsförstärkning är i det centrala stoppläget med upp till 6 dB förstärkning i det fullt uppskruvade läget.

8 **AUX 5-6/EFX 1-2 sändningar**

Dessa kontroller skickar kanalernas post-fadersignal till var och en av två aux (effekt) bussar. Dessa bussar används normalt för effektsändningar eller för matning till de interna effektprocessorerna. Enhetsförstärkning är i det centrala stoppläget med upp till 6 dB förstärkning i det fullt uppskruvade läget.

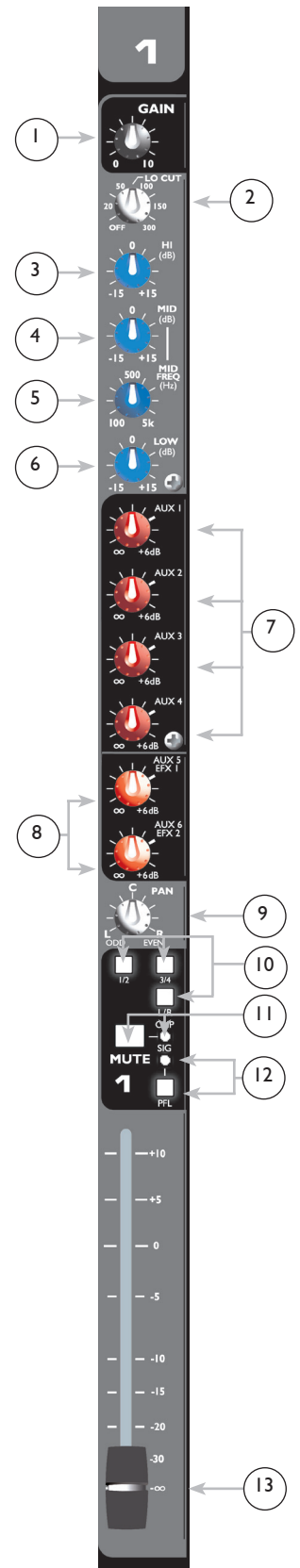

**9 Pan**  
 Denna kontroll fastställer signalens position då det gäller tilldelning till V/H och grupp 1-4 bussar. Om kontrollen vrids moturs ökas signalmängden som sänds till L och grupper med udda nummer; vrids den medurs ökas mängden som sänds till H och grupper med jämna nummer. Om man exempelvis har kanalens busstilldelningsknapp (10) i 1/2-läge och vrider knappen moturs så ökas signalmängden som sänds till grupp 1, men om man vrider den medurs så ökar mängden som sänds till grupp 2. C-positionen skickar lika stor mängd till båda.

**10 1/2, 3/4, H/V busstilldelningsknappar**  
 Dessa post-faderknappar avgör var kanalsignalen ska skickas. Exempelvis, för att skicka signaler till grupp 1 och 2, tryck in 1/2-knappen. PAN-kontrollen (9) avgör signalnivån som ska skickas till varje signalbuss.

**11 Mute knapp/Mute-klipp LED**  
 Denna knapp stänger av ljudet på alla Aux-, grupp och V/H-sändningar från motsvarande kanal. Denna knapp är utrustad med en röd LED som kommer att tändas när kanalen är ljudlös. När Muteknappen är *ute* fungerar LED:n som en klippindikator som kommer att tändas vid 2 dB under klippningen. Att stänga av en kanals ljud förhindrar inte att PFL-signalen skickas till PFL-/AFL-mixen när PFL-knappen (12) är *intryckt*.

**12 PFL-knapp/Signal-PFL LED**  
 Denna knapp kopplar ihop kanalernas pre-fadersignal med PFL-/AFL-mixen. När PFL-knappen är *intryckt* kan kanalens signal övervakas via hörlurarna och/eller på PFL-/AFL-displayen. En gul LED i huvudsektionen kommer att blinka för att indikera att signalen på huvud LED-displayen och hörlursutgången är PFL. Att välja PFL låter operatören övervaka en kanal även med kanalen ljudlös och är speciellt användbar för inlägg på CD/kassett. När PFL-knappen är *ute* kommer den gula kanal-LED:n att fungera som signalförekommstindikator (-20 dBu).

**13 Kanal-fader**  
 Denna kontroll varierar signalnivån från  $-\infty$  till +10 dB och skickar signalen från kanalen till V/H och gruppbusarna och till effektsändningarna. Den optimala inställningen är 0 (enhetsförstärkning).

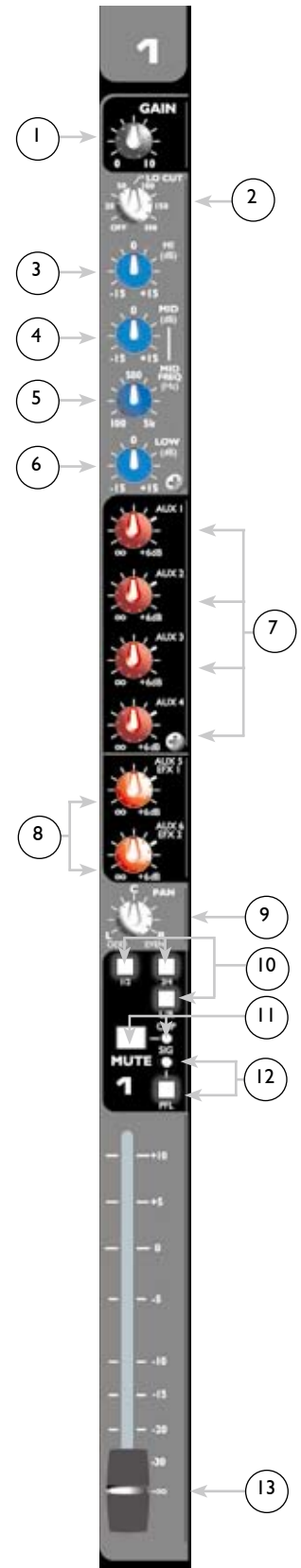

## STEREO INGÅNGSKANALER

14

### Mic Gain

Denna kontrollen fastställer den nominella driftsnivån för mikrofon-ingången (XLR) för kanalen. Mickförstärkningen kan justeras över ett stort intervall (0 dB - 60 dB) för att kompensera för svaga röster eller mycket starka trummor. För att maximera signal-till-störningskvoten ska förstärkningen ställas in på lämplig nivå med kanalfadern (13) satt på 0. Mickförstärkningen kan ställas in genom att man trycker på PFL-knappen (12) och justerar till 0 dB på utdatamätaren. Om klipp-LED:n tänds och fortsätter vara tänd, minska förstärkningen.

15

### Stereo Gain

Denna kontroll fastställer den nominella driftsnivån för stereoingångarna (1/4"-kontakterna) för kanalen. Stereoförstärkningen kan justeras över ett tillräckligt intervall (-∞ till +20 dB) för att passa nästan alla indatanivåer. Den fungerar i förbindelse med V/H-CH-knappen (16) för att leda stereosignalen direkt till V/H-bussarna eller genom kanalremsan.

16

### L/R-CH-knapp

Denna knapp fastställer dirigeringen av signalen för stereolinans ingång (1/4"-kontakter) När knappen är *ute* dirigeras stereolinans ingångssignal direkt till V/H-bussarna och förbigår kanalremsan. I detta läge dirigeras mickingångens (XLR) signal genom kanalen. När knappen är *intryckt* dirigeras stereolinans ingångssignal genom kanalen och mickens ingångssignal kopplas bort. Signalnivåerna kontrolleras via stereoförstärkningskontrollen (15).

17

### Ingångsväljarknapp stereo-USB

Denna knapp väljer den ingångssignal som ska mata stereolinans ingång för den andra stereokanalen. När knappen är *ute* så dirigeras signalen från stereolinans ingång till stereoförstärkningskontrollen (15). När knappen är *intryckt* så dirigeras signalen från den enhet som är ansluten till en av USB-portarna (60-61) till stereoförstärkningskontrollen (15).

18

### Mid EQ

I stereoingångskanalerna är denna aktiva tonkontroll av bandbreddstyp (topp/skåra) som varierar mellanfrekvensens respons med ±15 dB vid en central frekvens på 850 Hz.

## HUVUDSEKTION

19

### Auxiliary Masters 1-4

Denna kontroll ställer in utdatanivån för AUX 1-4 mixar och är justerbar från -∞ till +6 dB.

20

### Auxiliary Masters 5-6

Denna kontroll ställer in utdatanivån för AUX 5-6 mixar och är justerbar från -∞ till +6 dB. Dessa signaler skickas också till de respektive interna effektprocessorerna EFX1 och EFX2.

21

### AFL-knapp/AFL-klipp-LED

Denna knapp riktar post-faderns (ALF) signal till högtalaruttaget (37) och aktiverar PFL/ AFL LED-displayen. En intilliggande röd LED tänds för att markera detta val. Om AFL inte väljs fungerar LED:n som en klippindikator. Att välja AFL möjliggör övervakning av huvud-AUX medfull PFL-/AFL-nivådisplay och låter även operatören höra utdatan.

### ENDAST Stereoingångskanaler

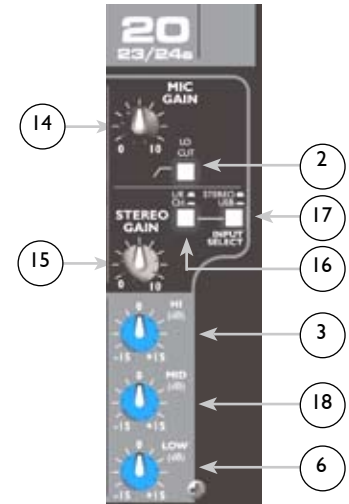

**22 Phantom Power-knapp**  
 Denna knapp tillför +48 VDC volt till ingångens XLR-kopplingar till effektkondensatormikrofoner som kräver phantomkraft. Denna knapp är nedsänkt i konsolen och kräver ett litet "verktyg" såsom en pennspets för att aktiveras. En vanlig lågimpedansmick såsom PVM™ 22 kommer inte att skadas. Linjeingångarna (49&50) är inte kopplade till +48 V-källan och är säkra för balanserade eller obalanserade ingångar. En intilliggande LED tänds när Phantom Power är aktiverad.

**Obs:**  
 Om phantomkraft används, anslut inte obalanserade dynamiska mikrofoner eller andra enheter till XLR-ingångarna. (Vissa trådlösa mottagare kan skadas. Se deras manualer.)

**Obs:**  
 Se till att huvudnivåfadern (40) är helt nere när du aktiverar phantomkraft och när du ansluter mikrofoner till mickingångarna för att förhindra att smällar påverkar högtalarna.

**23 Vänster, höger, busstilldelningsknappar**  
 Dessa post-faderknappar avgör var gruppmixsignalen ska skickas. Om varje trummick t.ex. är tilldelad till grupp 1 så kommer trummixen att skickas till den vänstra bussen om vänster knapp trycks in och till vänster ut (54) på bakre panelen.

**24 Muteknapp/Mute-klipp LED**  
 Denna knapp tystar sin respektive gruppsändning från gruppkanalen. Denna knapp är utrustad med en röd LED som kommer att tändas när gruppen är ljudlös. När Muteknappen är ute fungerar LED:n som en klippindikator som kommer att tändas vid 2 dB under klippningen.

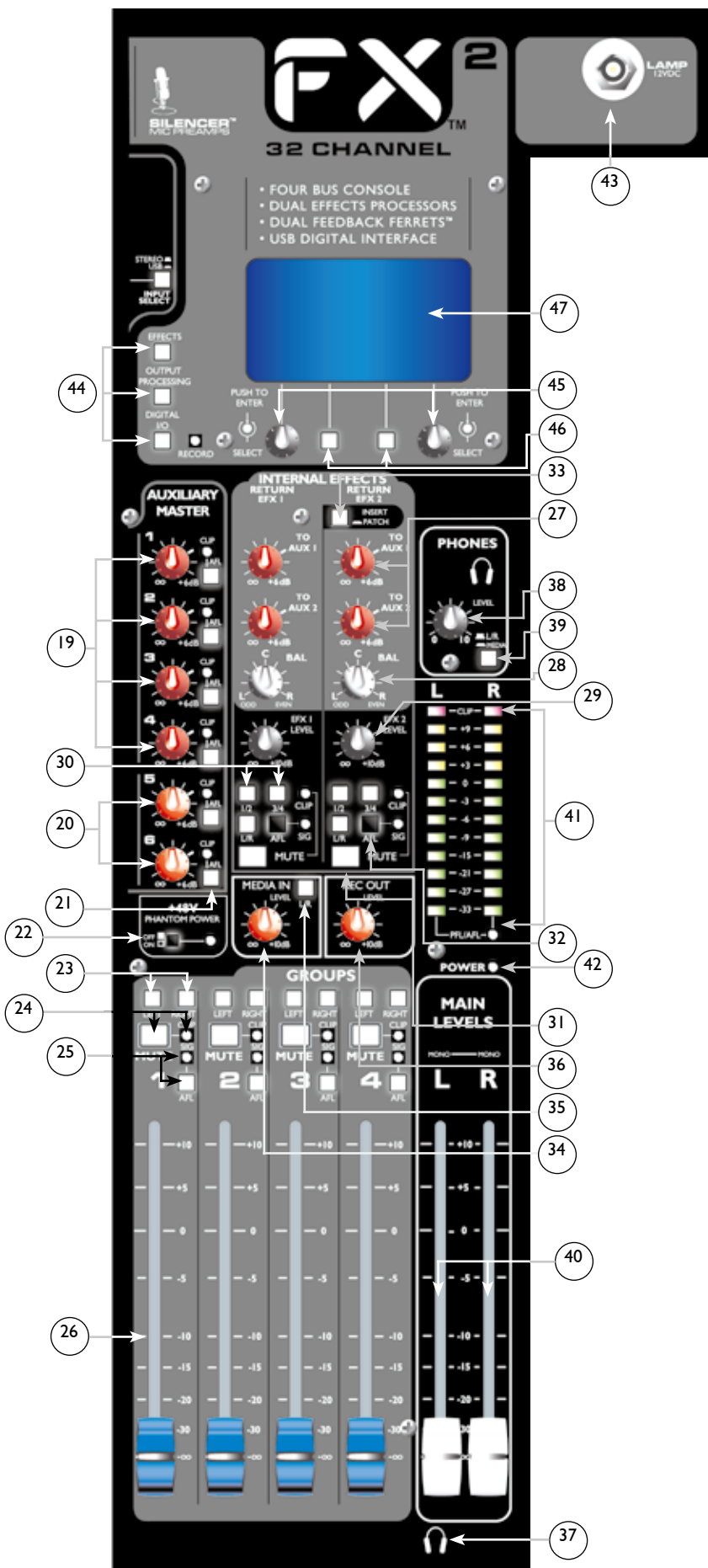

- 25 **AFL-knapp/Signal-PFL LED**  
Denna knapp kopplar ihop gruppernas post-faderssignal med PFL-/AFL-mixen. När AFL-knappen är *intryckt* kan gruppens signal övervakas via hörlurarna och/eller på PFL-/AFL-displayen. En gul LED i huvudsektionen kommer att blinka för att indikera att signalen på huvud LED-displayen och hörlursutgången är PFL-/AFL-mixen. När AFL-knappen är ute kommer den gula kanal-LED:n att blinka som en indikation på signalförekomst (-20 dBu).
- 26 **Gruppfader**  
Denna kontroll varierar signalnivån från  $-\infty$  till +10 dB och skickar signalen från gruppen till vänster och/eller höger gruppbusar och till grupputgångskontakterna (53). Den optimala inställningen är  $\emptyset$  (enhetsförstärkning).
- 27 **TO AUX 1- & TO AUX 2-kontroller**  
Dessa kontroller fastställer nivån för respektive effektretursignal som skickas till respektive AUX-buss och låter musiker/sångare höra interna och/eller externa effekter i sina monitorer.  
OBS: På grund av skapandet av en elektronisk rundgångloop, använd inte AUX-sändningar 1 eller 2 som väg till extern utrustning som ska skickas tillbaka till motsvarande AUX-mix (1 eller 2).
- 28 **BAL**  
Denna kontroll fastställer effektretursignalens position då det gäller tilldelning till V/H och grupp 1-4 busar. Om denna kontroll roteras medurs (V) skickas mer signal till VÄNSTER utgång och GRUPPER med udda nummer; roteras den medurs (H) skickas mer signal till HÖGER utgång och GRUPPER med jämna nummer. C-läget skickar en lika stor mängd till båda.
- 29 **EFX NIVÅ-kontroll**  
Denna kontroll fastställer nivån för effektretursignalen som skickas till tilldelade busar. Den fungerar likt kanal-faders (13).
- 30 **1/2, 3/4, H/V busstilldelningsknappar**  
Liksom kanaltilldelningsknapparna fastställer dessa knappar busstilldelningen för effektretursignaler. De fastställer vart signalen ska skickas.
- 31 **Muteknapp/Mute-klipp LED**  
Denna knapp tystar respektive effektretur från att skickas till bussarna. Denna knapp är utrustad med en röd LED som kommer att tändas när effektreturen är ljudlös. När Muteknappen är *ute* fungerar LED:n som en klippindikator som kommer att tändas vid 2 dB under klippningen.
- 32 **AFL-knapp/Signal-AFL LED**  
Denna knapp kopplar ihop gruppernas post-faderssignal med PFL-/AFL-mixen. När AFL-knappen är *intryckt* kan effektretur signalen övervakas via hörlurarna och/eller på PFL-/AFL-displayen. En gul LED i huvudsektionen kommer att blinka för att indikera att signalen på huvud LED-displayen och hörlursutgången är PFL-/AFL-mixen. När AFL-knappen är *ute* kommer den gula kanal-LED:n att blinka som en indikation på signalförekomst (-20 dBu).
- 33 **Effects 2 patchknapp**  
Denna knapp fastställer om Effect 2-processorn ska användas i retur 2 eller ska patchas till en ingångskanal eller gruppinfoptionspunkt. Denna knapp kan också användas för att utföra åsidosättningsfunktionen. När effektprocessorn är tilldelad till EFX 2-returen åsidosätts I/O-uttaget (56). På samma sätt används endast det externa stereoreturuttaget (57) för att returnera en signal när effektprocessorn patchas externt.
- 34 **Media In nivåkontroll**  
Kontrollerar nivån hos media-ingångssignalen från RCA-uttag (58) till vänster och höger busar när V/H-knappen (35) är *intryckt*.



35 **Media In V/H-knapp**  
Dirigerar media-ingångssignalen till vänster och höger bussar.

36 **Record Out-kontroll**  
Kontrollerar inspelningsutgångsnivån hos pre-faderns vänstra och högra huvudutgångssignal till RCA-uttagen (59).



Oavsett V/H-mediaknappens (39) position, när en PFL/AFL-knapp på mixern aktiveras, så visar den här displayen den signalnivå som skickas till PFL/AFL-bussen. PFL/AFL-indikatorn blinkar om något av lägena (PFL eller AFL) is väljs.

37 **Hörlursutgångsuttag**  
Hörlursuttaget är ett 1/4" TRS-uttag (Topp= vänster; Ring = höger; Skydd = jordning). Signalen som skickas till utgången är normalt vänster-/högermixen. När V/H-mediaknapp (39) är aktiverad väljs media-ingångskanalen och övervakas via hörlurarna. En aktiverad PFL- eller AFL-knapp (markerad av en gul blinkande LED) växlar hörlurens utgångsuttagsmonitor till den valda signalen.

38 **Hörlursnivå**  
Denna kontroll bestämmer hörlurens utgångsnivå. För att undvika att få hörselskador, se till att du vrider ner kontrollen helt moturs innan du använder hörlurarna. Vrid långsamt knappen medurs tills du når en behaglig lyssningsnivå. Normalt är signalen i hörlurarna vänster-/högersignalen. Om V/H-mediaknapp (39) är aktiverad väljs media-ingångskanalen och övervakas via hörlurarna. En aktiverad PFL- eller AFL-knapp (markerad av en gul blinkande LED) växlar hörlurens nivåbevakning till den valda signalen.

39 **L/R-mediaknapp**  
Denna knapp väljer den signal som bevakas av hörlurarna. När den är *ute* bevakas den huvudsakliga vänstra/höger post-fadersignalen. När den är *intryckt* bevakas media-ingångens post-fadersignalen.

40 **Master Level Faders**  
Master Faders kontrollerar nivåerna som skickas till vänster/höger huvudutgångar (54). Bästa resultat uppnås när dessa kontroller är inställda nära o-punkten.

41 **Vänster/höger - PFL/AFL nivådisplayer**  
Dessa indikatorer visar grafiskt nivån hos den signal som valts av V/H-mediaknapp (39). När knappen är *intryckt* visar denna indikator mängden hos post-fadernivån i media-ingången. När knappen är *ute* visar dessa indikatorer nivån hos höger och vänster huvudutgångar. Signalen samplas vid summeringsförstärkaren och efter-mastrar faders för att bevakas klippningen genom hela vänstra/höger delen. Klipp- LED-indikatorn kommer att tändas när någon nivå i signalkedjan närmar sig (-2 dB) klippning. OBS: Klipp-LED:n kan tändas redan innan resten av intervallet anger att summeringsförstärkaren har nått klippning.

42 **Power-LED**  
Denna LED visar att AC-ström tillförs till enheten, strömbrytaren är på och enheten fungerar som den ska.

43 **Lampa 12Vdc**  
Dessa utgångar är gjorda för att ge energi åt svanhalslampor såsom Peavey ML-1.

## DIGITAL PROCESSOR

44 **Sidvalsknappar (A-B-C)**  
Använd dessa tre knappar för att välja önskad digital processorsida som visas i det grafiska LCD-användargränssnittet (47) och kontrolleras av kodare (45) och de mjuka knapparna (46).

45

### Mjukvarukodare

Dessa kodare låter dig redigera de valda parametrarna såsom anges på LCD:n (47).

46

### Mjukvaruknappar

Dessa knappar väljer de funktioner som anges på LCD:n (47).

47

### LCD

Den flytande kristalldisplayen visar alla tillgängliga menyer för redigering.

## DIGITAL BEARBETNINGSARENA

Detta är en kort överblick över de digitala bearbetningsfunktionerna hos din nya FX™ 2-mixer. Även om du kan förvänta dig fantastiska resultat genom att följa den här vägledningen lär man sig att bemästra den digitala bearbetningens konst genom att experimentera. Kom ihåg att inga ändringar har gjorts på det som är förinställt förrän du har tryckt på "spara". Peavey-tekniker programmerade din mixer med ett urval av de oftast använda förinställningarna som är klara att använda direkt ur paketet. Din FX 2-mixer kommer dock inte att nå sin fulla digitala bearbetningspotential genom din adekvata expertis. Gå igenom processen nedan och börja utforska den digitala mixningens värld bortom fabriksinställningarna.

**Effects:** Effektdelen hos FX-mixern tillhandahåller två diskreta effektprocessorer, var och en med förmågan att kedja två (2) olika effekter samtidigt. EFX1 (skärmens vänstra sida) är permanent dirigerad till Aux5/EFX1-sändningen och returbussen. EFX 2 (skärmens högra sida) dirigeras till Aux6/EFX2-bussen, men kan dirigeras från EFX2 Patch-uttaget på bakre panelen och dirigeras till inlägget för en enda kanal eller infogas i en grupp/buss. Effekter som modifierar amplitud såsom kompressorer, begränsare, utgångar, expanderare och de-essers, när de används individuellt, fungerar bäst när de är infogade i kanaler eller bussar.

Även om de kan redigeras så kan de redigerade versionerna inte sparas i positionerna 0-49. Förinställningarna 50-99 är användar-förinställningar, anpassade och/eller redigerade förinställningar kan döpas och sparas på dessa platser Redigerade men ej sparade EFX:er har en "\*" intill förinställningssiffran.

**Välja en förinställd effekt:** Tryck på "effekt"-knappen för att aktivera effektfönstret. Vrid kodknapparna tills det önskade förinställningsnumret visas i rutan och tryck på kodknappen för att "välja" den. "Välj"-knappen kommer bli till en "ångra"-knapp. Om du trycker på den så ångras din sist använda förinställning. Du kan trycka på knappen "redigera" för att justera parametrar hos den valda förinställningen. Du måste "spara" en förinställning för att spara de justerade parametrarna.

**Skapa en förinställning:** Tryck på "effekt"-knappen och vrid dataknappen för att välja en förinställning mellan 5099. Tryck på "välj" (blinkande) och sedan "redigera #".

Tryck på knappen "typ" så kommer skärmen att visa DSP-biblioteket över tillgängliga effekter. Du kan bläddra igenom hela listan genom att vrida på vänster dataknapp.

Vrid på båda dataknapparna för att markera en effekt och tryck på "välj" för att lägga till den.

Välj en "stil" från de tillgängliga modellerna. Tryck för att välja den och sedan på "tillbaka" för att återgå till huvudsidan... eller... markera ett annat effektblock och upprepa processen.

Tryck på "redigera" för att justera parametrarna hos effektyperna.

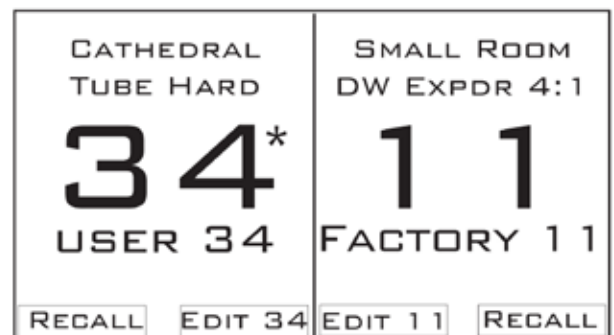

Bläddra genom parametrarna med vänster knapp och justera värdena med höger knapp. Roter vänster kodknapp för att se hela listan med tillgängliga parametrar eftersom det kan finnas fler än de som visas på skärmen. Tryck på "tillbaka" när du är klar.

Tryck på "spara" för att spara förinställningen. Tryck på "tillbaka" för att återgå till huvudmenyn.

Om du gör ett misstag när du redigerar en parameter för en effekt så måste du inte börja om. Knappen "ångra" kommer att ta tillbaka den senaste ändringen på originalinställningarna på samma sätt som ångra-knappen i en ordbehandlare. För att göra ytterligare förfiningar på någon användardefinierad förinställning har du två val: Tryck på "tillbaka"-knappen och börja om från början eller använd helt enkelt de mjuka knapparna (45-46) för att föra tillbaka den individuella effekten i en förinställning. Kom ihåg att fabriksinställningar inte kan ändras av användaren. Om du väljer att justera eller bygga på en fabriksinställning (vilket vi uppmuntrar dig att göra) så kommer dina sparinställningar automatiskt att ta dig till nästa oanvända anpassade förinställning.



**WARNING:** När användardefinierade, anpassningsbara förinställningar sparas så kommer de automatiskt att ersätta de aktuella inställningarna för den förinställningen OM DU INTE tilldelar förinställningen ett nytt nummer. Om du skriver över en tidigare sparad förinställning så går de gamla inställningarna inte att få tillbaka.

**Användartips:** Du kan välja upp till två (2) av de interna effekterna och ordna dem i en serie i vilken ordning som helst genom att använda ett exempel av en effekt i kedjan. Eftersom de är i serier så kommer ordningen att påverka ljudkvaliteten. Justering av vått-/torrtproportionerna kan också göra en stor skillnad på effektens ljud.

**VIKTIGT:** När en signal går genom en digital effektprocessor blir det en kort fördröjning. När samma signal återgår till mixern och kombineras med huvudutgången resulterar den lilla fördröjningen i ett kamfilter. (Korta förändringsfördröjningar är grunden för wah-waheffekter.) För att förhindra kamfiltereffekten, öka fördröjningstiden helt enkelt genom att inkludera en effektblockering såsom reverb eller fördröjning.



Notera att många effektkompressorer, begränsare, ingångar, körer, m.m. inne fungerar bra då de används ensamma på en skickad effekt. Som tur är kan EFX 2-patchuttaget (56) patchas direkt till ett inlägg (48) på vilken kanal eller undergrupp som helst (gruppinnlägg (54)). Koppla bara ihop EFX 2-patchuttaget (56) med önskat inläggsuttag med en stereokabel. Tryck sedan på EFX 2-patchknappen (33) för att aktivera patchen. I den här konfigurationen elimineras kamfiltrering eftersom den enda signalvägen går genom processorn.

**SNABBTIPS:** Var som helst ifrån inom den digitala arenan kan du återgå till huvudeffektskärmen genom att trycka på effektknappen.

#### UTGÅNGSBEARBETNING:

Peavey FX-seriens mixrar är utrustade med digital utgångsbearbetning för väste och höger huvudutgångar. Bearbetningen kan inte växlas till aux-bussarna.

**Lägen:** FX-mixrar kan användas i något av tre (3) utgångslägen.

**Stereo:** Detta är det normala utgångsläget. I detta läge är utgångsprocessorerna sammanbundna så att det du redigerar tillämpas lika på båda kanaler samtidigt.

**Dubbel mono:** Detta läge summerar vänster och högra och vänstra bussarna efter Feedback Ferret till ett enda monouttag. V & H utgång får samma monosignal men har förmågan att bearbeta varje utgång separat så att en justering kan göras på V

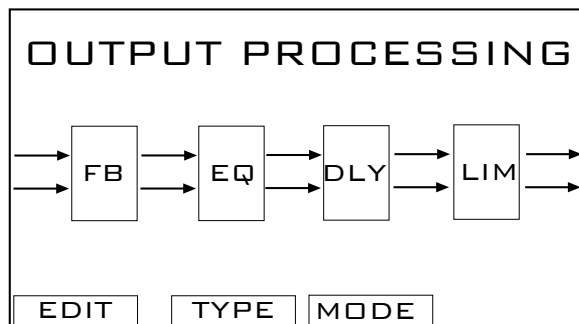
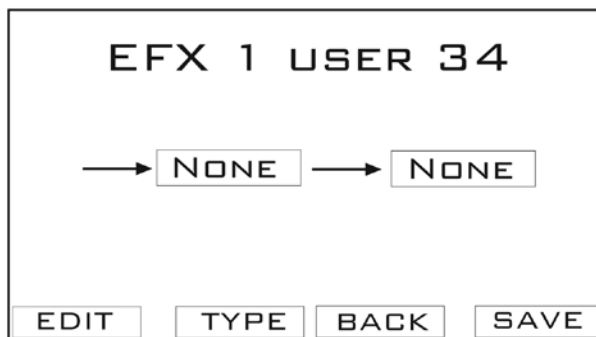

utgång utan att samma justering görs på H utgång. Detta kan vara användbart om V & H utgång i ditt system är asymmetriskt inställda (d.v.s. att en högtalare står i ett hörn och den andra mitt på en vägg). Detta skulle antagligen kräva olika EQ för att varje högtalare skulle bli balanserad. Det är också lämpligt där en utgång driver ett huvudsakligt högtalarkluster och den andra utgången driver en fjärrhögtalare (eller en annan högtalarkonfigurering).

**Subwoofer:** Detta kombinerar åter V & H bussar och installerar en elektronisk övergång i utgångsdel. Denna övergång kan justeras så att en utgång (vänster huvudutgång) driver låg eller sub-utdata och den andra (höger huvudutgång) driver huvud- eller HF-utdata. Fördröjningarna och begränsarna kan justeras oberoende för de två olika utgångarna. Övergången använder ett 4:e orderuppsättning av filter (24 dB/oct) och Butterworth- eller Linkwitz-Riley-filter kan väljas. CD-hornkompensationer finns tillgängliga för konstant riktningshorn.

## PROCESSORMODULER

### Feedback Ferret:

Tryck på knappen "utgångsbearbetning".

Vrid vänster knapp för att markera det första blocket (Feedback Ferret-blocket) och välj det genom att trycka på knappen.

Tryck på "typ" och använd vänster knapp för att välja "Feedback Ferret." Tryck igen för att välja mellan "dynamiskt" och "statiskt" läge.

**Dynamiskt läge:** Dynamiskt läge kommer, när det är på, att upptäcka rundgång och automatiskt ta bort det. När ett rundgångsborttagningsfilter har aktiverats kommer det att släppas efter en viss tid för att möjliggöra att rundgångsfrekvenser upptäcks. Om rundgången är tillräckligt svår kommer rundgångsborttagningsfiltret för den frekvensen att låsas på plats och inte släppas igen. Enda sättet att släppa ett låst filter är att välja "rensa" på "redigera"-sidan, vilket kommer att rensa alla aktuella filter, låsta eller ej.

**Statiskt läge:** Till skillnad från dynamiskt läge involverar statiskt läge en installationsprocess och är det rekommenderade läget för mer robust rundgångseliminering. När statiskt läge har valts, välj "upptäck" för att börja hitta rundgång. För att rundgång ska elimineras måste det finnas rundgång, så det rekommenderas att öka förstärkningen på mixern för att skapa rundgång. När rundgång verkligen finns där ska ett filter aktiveras för att eliminera rundgången och antalet tillgängliga filter ska minska i enlighet med det. När du är nöjd med rundgångselimineringsfiltren, välj "tillbaka" för att låsa dessa filter på plats. När detta är uppnått så kommer rundgång inte längre att upptäckas och filtren som finns på plats kommer inte att släppas förrän "upptäck" väljs igen. En grupp filter kan sparas i biblioteket med namn och återhämtas när du spelar på den platsen igen, även om det är bäst att upprepa inställningsprocessen eftersom saker och ting alltid ändras lite.

**PEQ:** Markera den andra rutan från vänster och välj "typ". Du kan trycka på knappen "Lib" för att välja en sparad inställning eller så kan du redigera inställningarna genom att navigera på skärmen.

Vänster kodknapp väljer band (1-5) att redigera. När du har valt band kommer du att kunna justera mittfrekvensen för det valda filtret genom att trycka på vänster knapp. Höger kodknapp växlar mellan "bandbredd" och "förstärkning". Bandbredder mellan 0.3 oktaver och 2.0 oktaver kan väljas och även förstärkningsnivåer från -12 dB till +12dB. När du har gjort dina justeringar kan du spara dem i biblioteket genom att trycka på "lib"-knappen och välja "spara aktuella inställningar". Du kan namnge dina inställningar genom att använda namnknappen och tilldela ett namn eller så kan du spara över en befintlig inställning. Välj ett namn eller en "fri" inställning och tryck på "spara".

**GEQ:** Markera den andra rutan från vänster och välj "typ". Bläddra till "Grafisk EQ" och välj genom att trycka på vänster kodknapp.

Vänster kodknapp kontrollerar frekvensvalet som ska ändras och höger kodknapp väljer förstärkning, +/- 12 dB. Vänster kodknapp kan också välja reglaget längst till vänster för förstärkningsjustering av GEQ i helhet. Att välja "lib"-knappen kommer låta dig spara eller återhämta dina inställningar.

**Fördröjning:** Markera tredje rutan från vänster och välj "fördröjning" och tryck in knappen "redigera" för att justera den önskade fördröjningen. Du kan sedan välja "lib"-knappen för att spara de aktuella justeringarna till biblioteket eller ladda från biblioteket. Fördröjning används oftast när fjärrhögtalare är uppställda avskilt från de vanliga huvudhögtalarna. Antalet ms fördröjning som behövs är ungefär avståndet i fot plus 20 ms (så en fjärrhögtalare som står 100 fot från huvudhögtalaren behöver en fördröjning på ungefär 120 ms). Detta ska normalt göras i utgångsläget "dubbel mono".

Denna fördröjning är väldigt användbar i "stereo"-läge för att lägga till fördröjning för att kompensera för avståndet mellan de bakre förstärkarna och de främre huvudhögtalarna. Det är antagligen bäst att ställa in denna relation till det högsta (topp) ljudet som kommer längst bak ifrån (vanligen virveltrumman). Om virveltrumman står 12 fot från scenkanten, börja med 12 ms fördröjning plus 10-30 ms för Haaseffekten (så mellan 22 och 42 ms efter egen smak). Genom att justera bakre raden till de främre FOH-högtalarna kommer ett slags fokus att äga rum. Publiken kommer att höra ljudet som att de kom från själva bandet och inte så mycket att det kommer från PA-systemet... en bra sak att göra!

**Begränsare:** När denna funktion väljs sätts en begränsare på V/H-utgångarna på din FX-mixer. Detta hjälper till att förhindra mixern att klippa och även överarbeta resten av utgångskedjan. Tryck på "redigera" för att justera parametrarna hos utgångsbegränsaren. Tröskeln ska antagligen ställas in på max (+10 dB) och läget anpassas till "soft knee" i de flesta fall. 50 ms attack- och 500 ms släppningstid är bra startpunkter, men kan justeras om det behövs. Om du "hör" denna begränsare fungera så kör du antagligen på för hårt och borde backa tillbaka. Begränsaren är inte avsedd att vara en "ljudmodulerare" (använd "kompressor"-funktionen i "effekt"-processorerna). Du kan "spara" till eller "ladda" från biblioteket när så behövs.

#### Digital I/O:

Den digitala I/O-delen hos FX-mixern består av enhets- och USB-funktioner.

#### ENHET

**Skärmjustering:** Vrid knappen för att justera skärmens kontrast. Du kan också välja att invertera skärmens färger. Tryck på knappen "spara" för att behålla dina inställningar eller "tillbaka" för att ignorera.

**Ändra säkerhetsinställningar:** Användaren kan låsa andra ute från att ändra effekter, utgångs- eller digitala I/O-förinställningar genom att välja lämpliga markeringsrutor. När en ruta är markerad kommer ett lösenord att krävas för att kunna ändra den inställningen.

**Byta lösenord:** Ett lösenord kan ställas in genom att man vrid vänster kodknapp för att välja ett tecken för var och en av de fyra platshållarna. När du har valt tecknen, tryck på knappen "enter" och bekräfta ditt val. Detta lösenord kommer nu att behövas för att göra ändringar i alla inställningar som har valts i "säkerhetsinställningar" ovan. Detta lösenord kommer också att behövas för att göra en fabriksåterställning.



**Återställa fabriksinställningar:** Återställer alla parametrar till fabriksinställningarna och kommer att radera alla förinställningar och lösenord.

#### USB

FX2-mixerkonsolen låter användaren spela in eller spela upp MP3:er direkt från en tumkontroll som placeras i USB A-porten. Notera att USB B-porter direkt-streamar ljud in och ut och behandlas som ett "ljudkort" av datorn. Hur du behandlar denna utgång beror på den dator du använder och den mjukvara du kör för att kontrollera den. **Endast en USB-utgång får vara ansluten åt gången och USB-sladden måste dras ur innan en enhet nås i USB A-porten och vice versa.**

**Minnessticksläge:** Navigera till den digitala I/O-skärmen. Välj minnessticka och meddelandet "Media ej hittad, sätt i minnessticka igen" kommer att visas tills en minnessticka kopplas in i USB-porten. När den är ansluten kommer enheten att bedömas för ledigt utrymme. När den är klar kommer en meny att visas som låter användaren välja MP3-uppspelning eller MP3-inspelning.

**MP3-inspelning:** FX2-mixern kan spela in MP3:er med en samplingsfrekvens på 48k och bit rates är valbara från 96kbps till 320kbps. Inspelningens bit rate och förstärkning kan justeras med hjälp av CFG-knappen.

**MP3-uppspelning:** FX2-mixern kan spela upp MP3:er med samplingsfrekvenser på 44.1kHz och 48kHz.

När du är på bläddringsskärmen för MP3-filer kan du välja en MP3-fil att spela. Bläddringsskärmen för filer kommer endast att visa register (markerade med "◀---DIR---▶" på skärmens högra sida), MP3-filer (utan filändelsen .mp3) och M3U-spellistefiler. (Obs: För M3U-spellistor måste alla filer som finns i spellistan ligga i samma register för att de ska spelas upp korrekt)

Om du är i enhetens rotregister så kommer "[ROOT]" att visas högst upp i listan. Välj ett register för att se filerna i det registret, eller välj "[UP DIR]" för att backa ut ur ett register. När en MP3- eller M3U-fil har valts kommer skärmen för MP3-uppspelning att visas.

När en MP3-fil har spelats klart kommer spelaren att leta efter nästa låt i listan, eller om en spellista har valts så söker den nästa fil i spellistan. När den sista filen har nåtts går spelaren tillbaka till första låten i listan igen. För att skrolla till en position i en låt, vrid rätt kodare tills processindikatortriangeln visar rätt läge och tryck sen på kodaren för att ställa in läget.

**Datorläge:** USB B-porten streamar 48k samplingsfrekvens, 24 bitars ljud till en extern dator eller annan inspelningsenhet. För att aktivera detta läge, navigera till den digitala I/O-skärmen och välj datorläge. Skärmen kommer att visa meddelandet "BYT LÄGE TILL DATORLÄGE?" Välj OK för att aktivera datorläge eller AVBRYT för att lämna skärmen. Uppspelning genom denna port kan tilldelas till den senaste stereokanalen genom att du trycker kappen "ingångsval" till "USB"-position. Den kan då dirigeras var som helst i hela konsolen med hjälp av Aux-sändnings eller busstilldelningsknappen på den kanalremsan.

#### **FIRMWAREUPPDATERING**

Då och då kommer det att komma firmware-uppdateringar som kommer att ta hand om buggar eller göra prestandaförbättringar. För att uppdatera mixern till senaste firmware, gå till [www.peavey.com](http://www.peavey.com) för instruktioner.

## ANSLUTNINGAR

- 48 **Inlägg:** Dessa uttag är 1/4" Tip/Ring/Sleeve (TRS) kopplingar som låter externa signalprocessorer infogas i ingångskanals signalväg. Tip=Skicka; Ring=Returnerna; Sleeve=Jorda. En av de inbyggda effektprocessorerna kan patchas till vilken annan kanal som helst med ett inlägg.
- 49 **Linjeingångar (1/4"):** Dessa uttag är 1/4" balanserade (TRS) hög-impedansingångar. Toppen är den positiva ingången och användas för obalanserade ingångar. Den har 20 dB mindre förstärkning än XLR-ingången och har inte phantom-kraft tillgänglig. Mick- och linjeingångarna ska inte användas samtidigt.
- 50 **Micingångar (XLR):** XLR-balanserade ingångar optimerade för mikrofoner eller andra lågimpedansskällor. Pin 2 är den positiva ingången. På grund av en stor intervall förstärkningsjustering kan signalnivåer på upp till +14dBu användas.
- 51 **Stereoingångar (1/4"):** Dessa 1/4" obalanserade ingångar fungerar som en stereolinjeingång som använde båda uttagen eller som en monoingång om anslutningen endast görs till L/Mono-ingången.
- 52 **Gruppinlägg:** Dessa uttag är 1/4" TRS-kopplingar som låter externa signalprocessorer infogas i gruppens signalväg. Tip=Skicka; Ring=Returnerna; Sleeve=Jorda. En av de inbyggda effektprocessorerna kan patchas till vilket gruppinlägg som helst.
- 53 **Grupputgångar:** Dessa grupputgångar har 1/4" TRS-balanserade uttag och ger utdatasignaler från grupperna. Utgångsnivåerna ställs in av gruppnivåfaders (26).

- 54 **Left/Right Outputs:** Vänster/höger utgång har två 1/4" TRS Z-balanserade uttag och två fullt balanserade XLR-utgångar. 1/4"-utgångarna kan användas med Tip, Ring, Sleeve (TRS) balanserade eller Tip, Sleeve (TS) obalanserade kopplingar. Utgångsnivåerna ställs in av gruppnivåfaders (40). Båda utgångarna kan användas samtidigt.

- 55 **AUX 1 - 6 utgångar:** Dessa AUX-utgångar har 1/4" TRS-balanserade uttag och ger signaler från aux-utgångarna. Utgångsnivåerna ställs in av AUX-nivåkontrollerna. (19, 20).

- 56 **Effects 2 Patch-uttag:** Detta 1/4" TRS-uttag låter den interna Effects 2-processorn patchas till en ingång eller gruppinlägg eller till en extern enhet. Spetsen bär ingångssignalen (returen) till kompresorn och tingen bär utgången (sänd).

- 57 **EFX 2 Return uttag:** Dessa 1/4" hög-impedansbalanserade ingångar kan användas som stereo- eller individuella returerna. Gjord för effektretur kan de också användas som extra stereoingångar. L/Mono-ingången ger signal till båda ingångarna om ingen koppling är ansluten till det högra uttaget. Spetsen är den positiva ingången för både balanserad och obalanserad användning.

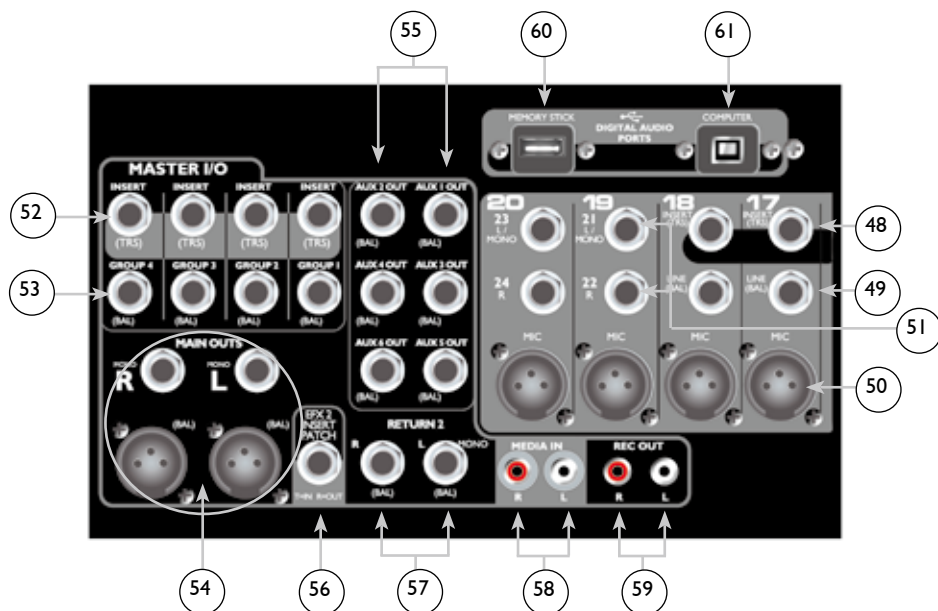



- 58 **Media In-uttag:** Mediaingångsuttagen är inställda för en +4 dBu-ingång från en stereo-ljudmediakälla. Signalen matar media in-nivåkontrollen (34).
- 59 **Record Output-uttag:** Utgångsuttagen kan tillhandahålla en +4 dBu utgångssignal till en streroinspelningseenhet. Utgångsnivån kontrolleras av inspelningsutgångs-nivåkontrollen (36).
- 60 **USB-minneskoppling:** Använd denna USB-koppling av A-typ för att koppla in en borttagbar datalagringsenhet för att läsa eller skriva MP3-formaterade filer.
- 61 **USB-datoranslutning:** Använd denna USB-koppling av B-typ för att ansluta en dator.
- 62 **Powerknapp:** Genom att trycka på strömbrytaren ger du enheten ström.
- 63 **Borttagbar nätsladd:** Denna mottagare är för en IEC-nätsladd (inkluderad) som ger enheten AC-ström. Anslut nätsladden till denna koppling och till en ordentligt jordad AC-källa. Utrustningen kan skadas om olämplig strömstyrka används (se märkspänningen på enheten).



**Ta aldrig bort eller kapa jordningsstiftet på nätsladden. Konsolen är försedd med en korrekt klassad nätsladd. Om den kommer bort eller skadas, ersätt denna sladd med en med rätt klassning.**

**NOTE FOR UK ONLY:** If the colors of the wires in the mains lead of this unit do not correspond with the colored markings identifying terminals in your plug, proceed as follows: (1) The wire that is colored green and yellow must be connected to the terminal marked by the letter E, or by the Earth symbol, or colored green or green and yellow. (2) The wire that is colored blue must be connected to the terminal that is marked with the letter N, or colored black. (3) The wire that is colored brown must be connected to the terminal that is marked with the letter L or colored red.

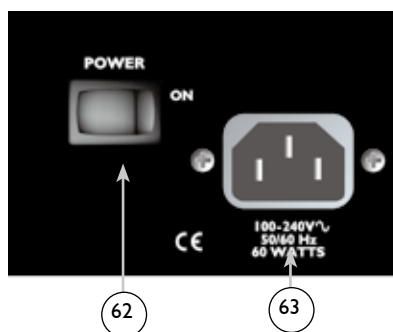

# FX™ 2 Series specifikationer

## Ingångar

Funktion	Ingång Z (Ohm min)	Ingång Förstärk- ning In- ställning	Ingång Nivåer			Bal/ Obal	Koppling
			Min*	Nomi- nell**	Max		
Mikrofon (150 Ohm)	2.2k	Max Förstärk- ning (60 dB)  Min Förstärk- ning (0 dB)	-76 dBu  -16 dBu	-56 dBu  +4 dBu	-40 dBu  +20 dBu	Bal	XLR Pin 1 Gnd Pin 2 (+) Pin 3 (-)
Linje (10 k Ohm)	20k	Max Förstärk- ning (40 dB)  Min Förstärk- ning (-20 dB)	-56 dBu  +4 dBu	-36 dBu  +24 dBu	-20 dBu  +40 dBu	Bal	1/4" TRS; Tip (+) Ring (-) Sleeve jordning
Stereolinje (led till V/H)	10k	Max förstärk- ning (20 dB)  Nominell förstärkning (0dB)	-26 dBu  -6 dBu	-16 dBu  +4 dBu	+2 dBu  +22 dBu	Obal	1/4" TS; Tip (+) Sleeve jordning
Stereolinje (via kanal)	10k	Max förstärk- ning (20 dB)  Nom förstärk- ning (0dB)	-36 dBu  -16 dBu	-16 dBu  +4 dBu	+2 dBu  +22 dBu	Obal	1/4" TS; Tip (+) Sleeve jordning
Kanal- och gruppinnlägg Retur	22k	N/A (0dB)	-16 dBu	+4 dBu	+22 dBu	Obal	1/4" TRS; Tip (skicka) Ring (retur) Sleeve jordning
EFX2 retur	20k	Max förstärk- ning (10 dB)  Nom förstärk- ning (0dB)	-16 dBu  -6 dBu	-6 dBu  +4 dBu	+12 dBu  +22 dBu	Bal	1/4" TRS; Tip (+) Ring (-) Sleeve jordning
Media in	10k	Max förstärk- ning (10dB)  Nom förstärk- ning (0db)	-16 dBu  -6 dBu	-6 dBu  +4 dBu	+10 dBu  +20 dBu	Obal	RCA-uttag

0 dBu=0.775 V (RMS)

\* Min ingångsnivå (känslighet) är den lägsta signal som kommer att skapa nominell utdata (+4 dBu) med kanal- och masterfaderns inställda för maximal förstärkning.

\*\* Nominalinställningar definieras som alla kontroller på 0 dB (eller 50% rotation för roterande kontroller) för nominell utdata. Mikrofonförstärkningskontroll är som angivet.

## Utgångar

Funktion	Min Load Z (Ω)	Utgångsnivåer		Bal/ Obal	Koppling
		Nominell	Max		
Master Vänster/ höger	600	+4 dBu	+22 dBu	Bal	XLR Pin 1 Gnd Pin 2 (+), Pin 3 (-)  1/4" TRS; Tip (+), Ring (-) Sleeve jordning
Grupper 1-4 och Aux 1-6	600	+4 dBu	+22 dBu	Bal	1/4" TRS: Tip (+), Ring (-) Sleeve jordning
Inspelning ut	2k	+4 dBu	+22 dBu	Obal	RCA-uttag
Kanal- och gruppinnlägg Skicka	600	+4 dBu	+22 dBu	Obal	1/4" TRS; Tip (skicka), Ring (retur) Sleeve jordning
Hörlur	8	+4 dBu	+22 dBu	Obal	1/4" TRS; Tip (vänster), Ring (höger) Sleeve jordning

0 dBu=0.775 V (RMS)

## Förstärkning

Mickingång förstärkning justeringsomfång: 0 dB till +60 dB

Mickingång till vänster/höger balanserad utgång 80 dB (max förstärkning)

Linjeingång förstärkning omfång: -20 dB till +40 dB

Linje Ingång to Vänster/höger balanserad Utgång 60 dB (max förstärkning)

Stereolinjeingång förstärkning omfång: -∞ till +20 dB

Stereolinjeingång till vänster/höger balanserad utgång +30 dB led till V/H utgång - +40 dB via kanal (max förstärkning)

## Frekvensrespons

Mickingång till vänster/höger utgång 20 Hz till 20 kHz 0 dB/-1 dB

## Total harmonisk störning & brus

0.01% 20 Hz till 20 kHz mick till vänster/höger utgång (22 Hz till 22 kHz BW)

0.005% mick Pre-amp (22 Hz till 22 kHz BW)

## Surr och brus

Utgång	Kvarvarande brus	S/N-kvot (Ref: +4dBu)	Testförhållanden
Master Vänster/ höger	-100 dBu -82 dBu -80 dBu	104 dB 86 dB 84 dB	Master fader ner, kanalnivåer ner Master fader nominell, kanalnivåer ner Master fader nominell, kanalfaders nominella Pannade udda kanaler (vänster), jämna kanaler (höger)
Grupper 1-4	-98 dBu -90 dBu -83 dBu	102 dB 94 dB 87 dB	Master fader ner, kanalnivåer ner Master fader nominell, kanalnivåer ner Master fader nominell, kanalfaders nominella, Pannade udda kanaler (vänster), jämna kanaler (höger)
Aux 1-6	-101 dBu -81 dBu	105 dB 85 dB	Alla kontroller av Alla kanaler skickas nominellt, masters nominella

(Surr- och brusmätt: 22 Hz till 22 kHz BW)

## Motsvarande ingångsbrus (EIN)

-129 dBu (Mickingång avbruten med 150 Ohm)

## Överhörning/dämpning

Intelligande ingångskanaler (1 kHz) -70 dB vanligen  
Vänster till höger utgångar (1 kHz) -70 dB vanligen

Ljudlösknapp dämpning (1 kHz) -80 dB vanligen  
Kanalfader-kill (1 kHz) -80 dB vanligen

## Vanlig lägesavvisningskvot (mickingång)

-50 dB minimum (20 Hz till 20 kHz)  
-60 dB vanligen @ 1 kHz

## Phantomkraft

+48 volt

## Signal/klippindikatorer

Gul: -20 dBu

Röd: 2 dB under klippning

## Dimensioner

**FX2 16** : 8" h x 19,0" b x 20,25" d på bord  
16,7" utan ställningsöron  
(20,32 cm x 48,3 cm x 51,44 cm på bord)  
(42,4 cm bred utan ställningsöron)  
12RU (20") x 19,0" x 8" i utrustningsställ;  
7" bakom ställ  
(44,3 cm x 48,3 cm x 20,32 cm i utrustningsställ)  
(17,78 cm bakom ställ)

**FX2 24**: 8" hög x 24,65" bred x 21,25" djup  
(20,32 cm x 62,6 cm x 53,975 cm)

**FX2 32**: 8" hög x 32,75" bred x 21,25" djup  
(20,32 cm x 83,185 cm x 53,975 cm)



### Installationsnotering, ventilation:

Denna enhet måste ha följande luftspalt från alla brännbara ytor: topp: 8", sidor: 12", bak: 12"

## Vikt

FX2 16: 22 lbs. (10,0 kg)  
FX2 24: 25 lbs (11,4 kg)  
FX2 32: 30 lbs. (13,6 kg)

## Energikrav

FX2 16: 100-240 VAC 50/60 Hz 40 watt nominellt  
FX2 24: 100-240 VAC 50/60 Hz 55 watt nominellt  
FX2 32: 100-240 VAC 50/60 Hz 60 watt nominellt

Testförhållanden: 120 VAC 60 Hz bibehölls under testet

*Funktioner och specifikationer kan komma att ändras utan förvarning.*

Peavey Electronics Corporation • 5022 Hartley Peavey Dr • Meridian, MS 39305  
(601) 483-5365 • FAX (601) 486-1278 • www.peavey.com © 2012 EX000165

## FX™ 2 16-, FX™ 2 24-, ja FX™ 2 32-kanavainen 4-väyläiset miksauspöydät

Onnittelut Peavey FX™ 2 16-, FX™ 2 24- tai FX™ 2 32-kanavaisen neliväyläisen miksauspöydän ostosta. Nämä studiotason miksauspöydät on tarkoitettu vastaamaan monenlaisiin tarpeisiin ja ne sisältävät Peaveyn yksinoikeusteknologiaa, joka parantaa live-studiosoittoa sekä studioäänityksiä. FX™-sarjan miksereissä on myös sisäänrakennettuja DSP-efektejä, joista on hyötyä tehtäessä suoria nauhoituksia sekä vahvistettaessa ääntä. Parametrisäätimien avulla voit räätälöidä jokaisen efektin omiin tarpeisiisi sopivaksi.

Lue tämä opas huolellisesti, jotta varmistat oman turvallisuutesi sekä laitteistosi turvallisuuden.

### OMINAISUUDET:

- Silencer™-mikrofonivahvistimet, joissa on nykyisen lähteen kaksoistakaisinkytkentä
- 12 XLR-mikrofonituloa FX2 16:ssa, 20 XLR-mikrofonituloa FX2 24:ssä ja 28 XLR-mikrofonituloa FX2 32:ssa
- Kaksi stereokanavaa, jotka määritettävissä suoraan L/R
- Kolmialueinen taajuuskorjaus kaikille tulokanaville
- Pyyhkäisevä keskialueen säätö kaikille monotulokanaville
- Säädettävä ylipäästösuodin kaikille monotulokanaville, 300Hz asti
- Insertit kaikille monokanaville
- Neliväyläinen rakenne, jossa on suorat ryhmälähdöt ja määrittely L/R
- Neljä monitorilähtöä kanavaa kohti, esivaimennus
- Kaksi efektilähtöä kanavaa kohti, jälkivaimennus
- Panorointi ja PFL joka kanavassa
- Usean pisteen leikkaamisen tunnistus
- Signaali-LED:t jokaisessa tulossa, ryhmässä ja paluussa
- Mykistyskytkimet LED-merkkivalolla jokaisessa tulossa, ryhmässä ja paluukanavassa
- 48-voltin phantom-virtakytkin
- Kaksi DSP:tä mahdollistaa lähtösignaalin käsittelyn, kaksinkertaiset efektit ja digitaalisen I/O:n
- Lähtösignaalin käsittelyssä taajuuskorjaus, Delay-efekti sekä kompressori/limitteri
- Suuri graafinen LCD-käyttöliittymä
- Kaksi USB-porttia
- Äänen suoratoisto tietokoneeseen tai tietokoneesta
- Sisäänrakennettu MP3-pakkaus, suora tallennus ja toisto irrotettavan USB-tietovälineen kautta
- Tasonsäädöllä varustetut mediatulot, jotka voidaan määrittää L/R-miksaukseen
- Kuulokelähtö tasonsäädöllä
- 12V BNC-liittimet lampuille
- 100mm fader-säätimet
- Feedback Ferret - automaattinen kierron poisto

## MONO-TULOKANAVAT

## 1 Gain

Tämä säädin asettaa kanavan nimellistason. Tulotasoa voidaan säätää laajalla alueella (0–60 dB), joten pehmeä lauluääni ja äänekkäät rummut saadaan kuulumaan. Paras häiriötäisyys saavutetaan, kun tulotaso asetetaan oikealle tasolle ja kanavan vaimennussäädin (13) asetetaan arvoon 0. Se voidaan tehdä painamalla PFL-kytkintä (12) ja säätämällä lähtötasomittariin arvo 0 dB. Laske tulotasoa, jos leikkaus-LED syttyy eikä sammu.

## 2 Lo Cut

Ylipäästösuodin on säädettävissä kokonaan pois päältä tai 300 Hz asti. Kun suodin on päällä, sillä voidaan parantaa äänen selkeyttä poistamalla matalia taajuuksia. Tällä suotimella voit poistaa liikumisen ja lavan ääniä, hengitysääniä ja ei-toivottua matalien taajuuksien energiaa, joka syö äänentoiston tehoa. Kääntämällä säädintä ylemmäs voit poistaa nämä taajuudet järjestelmästä ja palauttaa tehoa sinne, missä sitä tarvitaan.

## 3 Hi EQ

Puoliparametrinen äänensävyn säädin vaikuttaa diskantteihin ( $\pm 15$  dB, 10 kHz), jolloin saat joko vähennettyä kohinaa tai lisättyä kirkkautta.

## 4 Mid EQ

Aktiivinen sävysäätö on kaistanpäästösuodin (huippu/imu), joka muuntaa keskialueen taajuusvastetta  $\pm 15$  dB alueella 100 Hz – 5 kHz. Keskitäajuus säädetään Mid Freq (5) -säätimestä.

## 5 Mid Freq

Tämä säädin määrittää Mid EQ (4) -säätimen keskitäajuuden. Kaistanpäästösuotimen keskitäajuus voidaan asettaa välillä 100 Hz – 5 kHz.

## 6 Low EQ

Puoliparametrinen äänensävyn säädin vaikuttaa bassoihin ( $\pm 15$  dB, 70 Hz), jolloin saat joko lisättyä syvyyttä ohuisiin signaaleihin tai ohennettua liian jyrkeviä signaaleita.

**Varoitus: Liiallinen matalien taajuuksien korostus suurentaa virrankulutusta ja lisää kaiuttimen vahingoittumisen mahdollisuutta.**

## 7 AUX 1-4 -lähdöt

Nämä säätimet lähettävät kanavan vaimentamattoman, taajuuskorjatun signaalin jokaiseen neljään aux-väylään. Väyliä käytetään normaalisti monitorilähtöinä tai syöttämään erillistä miksausta ulkoiseen laitteistoon. Lähetyspiste voidaan vaihtaa taajuuskorjausta edeltäväksi muuttamalla sisäisiä siltauksia. Muuttumaton tulotaso on keskiasennossa olevan upotuksen kohdalla, ja täysin myötäpäivään käännettynä tulotaso vahvistuu jopa 6 dB.

## 8 AUX 5-6/EFX 1-2 -lähdöt

Nämä säätimet lähettävät kanavan vaimennetun signaalin kumpaankin kahdesta aux-väylästä (efektiväylästä). Väyliä käytetään normaalisti efektilähtöinä tai syöttämään sisäisiä efektiprosessoreita. Muuttumaton tulotaso on keskiasennossa olevan upotuksen kohdalla, ja täysin myötäpäivään käännettynä tulotaso vahvistuu jopa 6 dB.

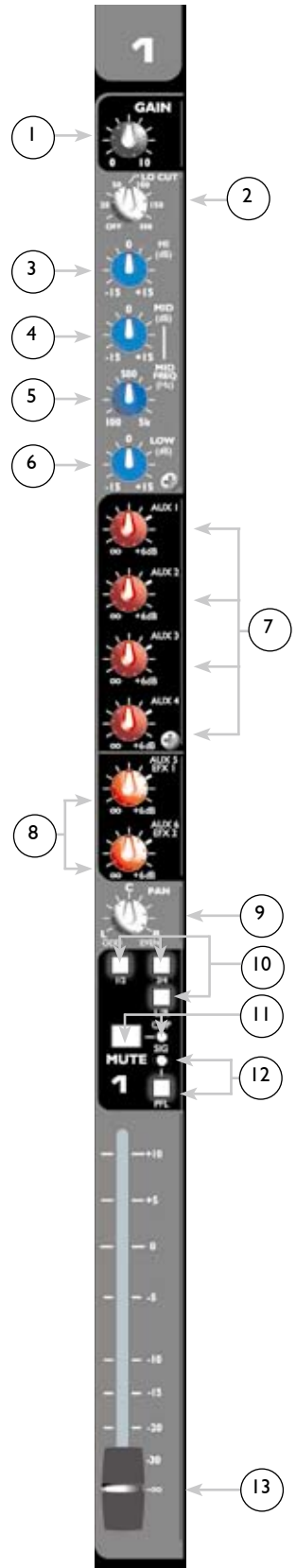

**9 Pan**  
Tämä säädin määrittää signaalin sijainnin L/R-määrityksen ja ryhmien 1–4 väylien suhteen. Säätimen kääntäminen vastapäivään lisää L-kanavaan ja parittomiin ryhmiin lähetetyn signaalin määrää, kun taas kääntäminen myötäpäivään lisää R-kanavaan ja parillisiin ryhmiin lähetettyä signaalia. Jos esimerkiksi kanavan väylämäärityskytkin (10) on asennossa 1/2, säätimen kääntäminen vastapäivään lisää ryhmään 1 lähetettyä signaalia, kun taas kääntäminen myötäpäivään lisää ryhmään 2 lähetettyä määrää. Asento C lähettää molempiin ryhmiin saman signaalimäärän.

**10 Väylämäärityskytkimet 1/2, 3/4, L/R**  
Nämä vaimennuksen jälkeiset kytkimet määrittävät, mihin kanavan signaali lähetetään. Jos haluat esim. lähettää signaalin ryhmiin 1 ja 2, paina näppäintä 1/2. PAN-säädin (9) määrittää kumpaankin signaaliväylään lähetetyn signaalin tason.

**11 Mute-kytkin/mykistys-leikkaus-LED**  
Kytkin mykistää kaikki kanavan Aux-, ryhmä- ja L/R-lähdöt. Kytkin on varustettu punaisella LED-merkkivalolla, joka syttyy kun kanava on mykistetty. Kun MUTE-näppäin on *ulkona*, LED toimii leikkaamisen merkkivalona, joka syttyy 2 dB leikkauskohdan alapuolella. Kanavan mykistäminen ei estä PFL-signaalin lähettämistä PFL/AFL-miksaukseen, kun PFL-kytkin (12) on *painettuna*.

**12 PFL-kytkin/signaali-PFL-LED**  
Tämä kytkin yhdistää kanavan vaimentamattoman signaalin PFL/AFL-miksaukseen. Kun PFL-näppäin on *painettuna*, kanavan signaalia voidaan monitoroida kuulokkeilla ja/tai PFL/AFL-näytöllä. Keltainen LED vilkkuu Master-osiossa ilmaisten, että Master LED -näytössä ja kuulokelähdössä on PFL. Valitsemalla PFL:n käyttäjä voi monitoroida kanavaa vaikka se olisi mykistettynä, mistä on erityistä hyötyä CD:n/nauhan koostossa. Kun PFL-näppäin on *ulkona*, keltainen ryhmän LED toimii signaalin läsnäoloilmaisimena (-20 dBu).

**13 Kanavavaimennin**  
Säädin muuttaa signaalitasoa välillä  $-\infty$  – +10 dB ja lähettää kanavan signaalin L/R- ja ryhmäväyliin sekä efektilähtöihin. Optimiasetus on  $\emptyset$  (muutumaton tulotaso).

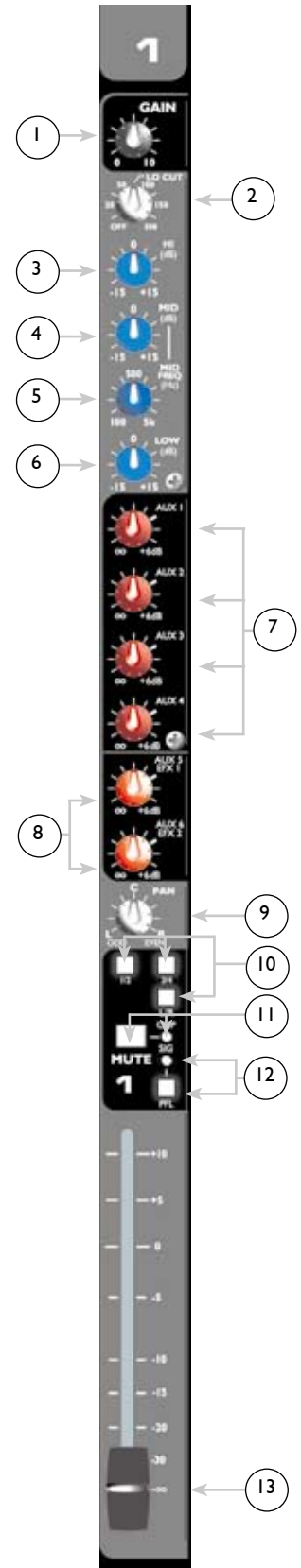



## STEREO-TULOKANAVAT

## 14 Mic Gain

Tämä säädin asettaa kanavan mikrofonitulon (XLR) nimellistason. Mikrofonin tulotaso voidaan säätää laajalla alueella (0–60 dB), joten pehmeä lauluääni ja äänekkäät rummut saadaan kuulumaan. Paras häiriöetäisyys saavutetaan, kun tulotaso asetetaan oikealle tasolle ja kanavan vaimennussäädin (13) asetetaan arvoon 0. Mikrofonin tulotaso voidaan asettaa painamalla PFL-kytkintä (12) ja säätämällä lähtötasomittariin arvo 0 dB. Laske tulotaso, jos leikkaus-LED syttyy eikä sammu.

## 15 Stereo Gain

Tämä säädin asettaa kanavan stereolinjatulojen (1/4 tuuman liittimet) nimellistason. Stereo Gain -säädön alue on riittävän laaja (-∞ – +20 dB), jotta lähes mikä tahansa tulotaso voidaan sovittaa muuhun signaaliin. Se toimii yhdessä L/R-CH-kytkimen (16) kanssa ja ohjaa stereosignaalin suoraan L/R-väyliin tai kanavakaistan läpi.

## 16 L/R-CH-kytkin

Tämä säädin asettaa stereolinjatulojen (1/4 tuuman liittimet) signaalin ohjauksen. Kun kytkin on ulkona, stereolinjasignaali ohjataan suoraan L/R-väyliin ohi kanavakaistan. Tässä tilassa mikrofonitulon (XLR) signaali ohjataan kanavan läpi. Kun kytkin on sisällä, stereolinjasignaali ohjataan kanavan läpi ja mikrofonin tulosignaali katkaistaan. Signaalitaso säädetään Stereo Gain (15) -säätimestä.

## 17 Tulon valinnan Stereo-USB-kytkin

Tämä kytkin valitsee tulosignaalin, joka syöttää toisen stereokanavan stereolinjatuloa. Kun kytkin on *ulkona*, stereolinjalähtöjen signaali ohjataan Stereo Gain -säätimeen (15). Kun kytkin on *painettuna*, jompaankumpaan USB-porttiin (60-61) liitetyn laitteen signaali ohjataan Stereo Gain -säätimeen (15).

## 18 Mid EQ

Stereokanavien aktiivinen sävysäättö on kaistanpäästösuodin (huippu/imu), joka muuntaa keskialueen taajuusvastetta ±15 dB keskitaajuudella 850 Hz.

## MASTER-OSIO

## 19 Auxiliary Masters 1-4

Tämä säädin säätää AUX 1-4 -miksauksien lähtötaso ja se on säädettävissä alueella -∞ – +6 dB.

## 20 Auxiliary Masters 5-6

Tämä säädin säätää eri AUX 5-6 -miksauksien lähtötaso ja se on säädettävissä alueella -∞ – +6 dB. Signaalit lähetetään myös sisäisille EFX1- ja EFX2-tehosteprosessoreille.

## 21 AFL-kytkin/AFL:n leikkaus-LED

Tämä kytkin ohjaa vaimennuksen jälkeisen (AFL) signaalin kuulokelähtöön (37) ja aktivoi PFL/AFL-LED-näytön. Viereinen punainen LED syttyy ilmaisemaan tätä valintaa. Jos AFL ei ole valittuna, LED toimii leikkaamisen merkkivalona. Valitsemalla AFL voidaan monitoroida AUX-mastereita täydellä PFL/AFL-tasonäytöllä samalla kun käyttäjä voi kuulla lähtösignaalin.

## VAIN Stereo-tulokanavat

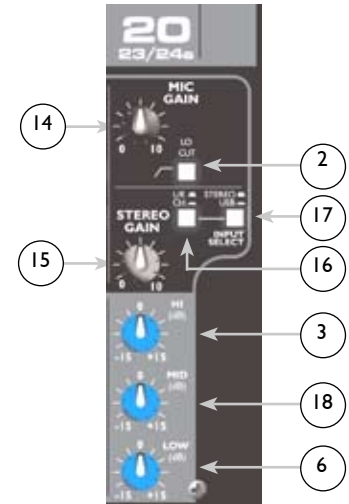

**22 Phantom Power -kytkin**  
Tämä kytkin kytkee +48 VDC -jännitteen tulon XLR-liittimiin, jolloin voidaan syöttää virtaa phantom-virtaa tarvitseville kondensaattorimikrofoneille. Kytkin on upotettuna pöytään ja sen aktivoimiseen tarvitaan ”työkalu”, kuten kynän kärki. Normaalille matalaimpedanssiselle mikrofonille, kuten PVM™ 22:lle tästä ei ole vaaraa. Linjatuloja (49 ja 50) ei ole kytketty +48 V syöttöön, joten niitä on turvallista käyttää balansoiduille ja balansoimattomille tuloille. Viereinen LED-valo syttyy, kun Phantom-virta on käytössä.

**Varoitus:**  
Jos phantom-virta on käytössä, älä kytke balansoimattomia dynaamisia mikrofoneja tai muita laitteita XLR-tuloihin. (Jotkin langattomat vastaanottimet voivat vahingoittua. Lisätietoja on niiden ohjekirjoissa.)

**Huomaa:**  
Kun kytket phantom-virran päälle ja kytket mikrofoneja mikrofonituloihin, varmista, että Master-tasoaäättimet (40) ovat täysin nollassa, jotta kaiuttimet eivät kuormitu napsahduksista.

**23 Vasen ja oikea väylämääritys-kytkin**  
Nämä vaimennuksen jälkeiset kytkimet määrittävät, mihin ryhmän miksaussignaali lähetetään. Jos esimerkiksi jokainen rumpumikrofonisignaali on määritetty ryhmään 1, vasemman painikkeen painaminen lähettää rumpumiksauksen vasemman väylään ja takapaneelin Left Out (54) -liittimeen.

**24 Mute-kytkin/mykistys-leikkaus-LED**  
Tämä kytkin mykistää oman ryhmälähtönsä ryhmän kanavalta. Kytkin on varustettu punaisella LED-merkkivalolla, joka syttyy kun ryhmä on mykistetty. Kun Mute-näppäin on *ulkona*, LED toimii leikkaamisen merkkivalona, joka syttyy 2 dB leikkauskohdan alapuolella.

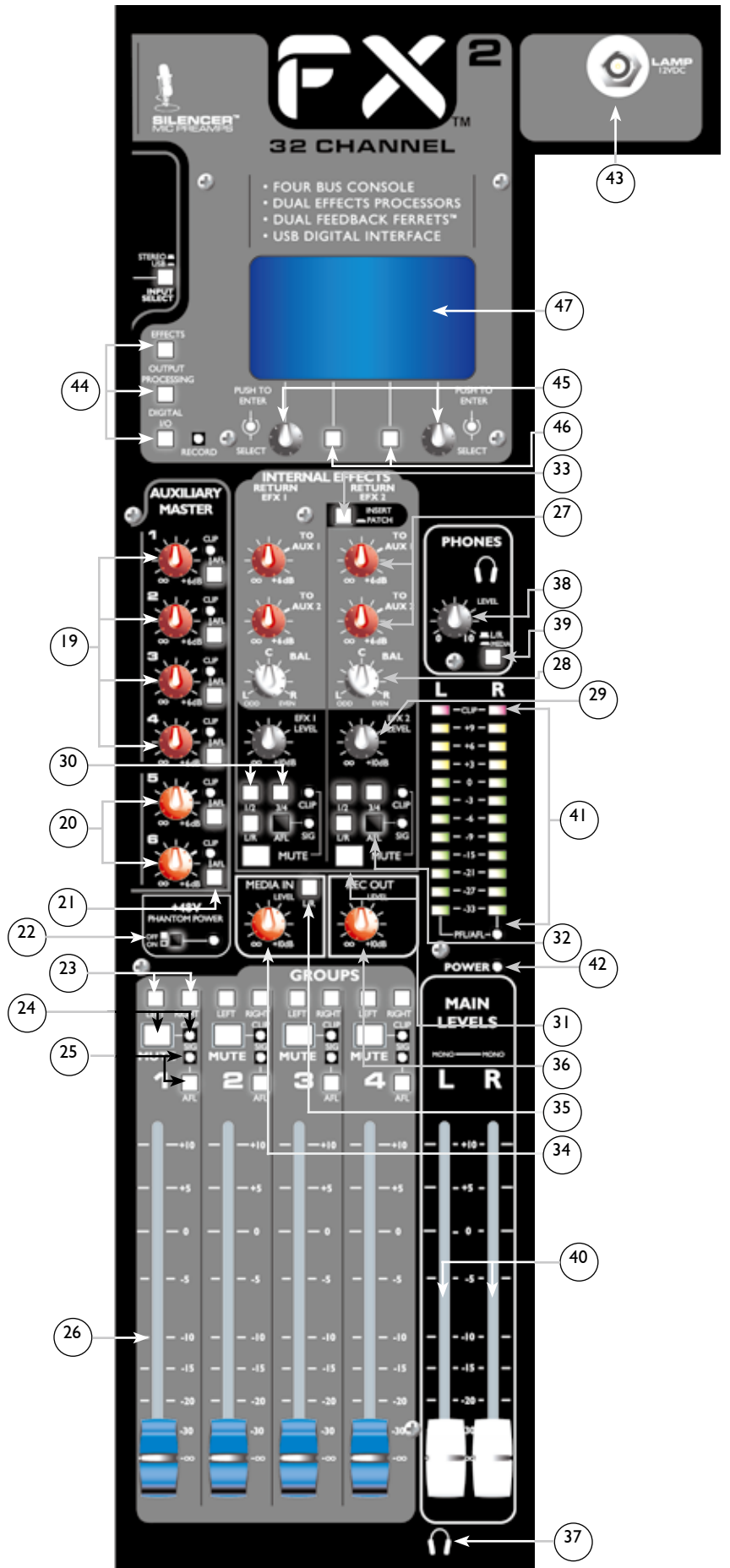

- 25 **AFL-kytkin/signaali-AFL-LED**  
Tämä kytkin yhdistää ryhmän vaimennetun signaalin PFL/AFL-miksaukseen. Kun AFL-näppäin on *painettuna*, ryhmän signaalia voidaan monitoroida kuulokkeilla ja/tai PFL/AFL-näytöllä. Keltainen LED vilkkuu Master-osiossa ilmaisten, että Master LED -näytössä ja kuulokelähdössä on PFL/AFL-miksaus. Kun AFL-näppäin on *ulkona*, keltainen ryhmän LED vilkkuu signaalin läsnäoloilmaisimena (-20 dBu).
- 26 **Ryhmän tasosäädin**  
Säädin muuttaa signaalitasoa välillä  $-\infty$  – +10 dB ja lähettää ryhmän signaalin vasempaan ja/tai oikeaan väylään sekä Group Output -liittimiin (53). Optimiasetus on  $\emptyset$  (muuttumaton tulotaso).
- 27 **TO AUX 1- ja TO AUX 2 -säätimet**  
Nämä säätimet määrittävät kuhunkin AUX-väylään lähetettävän efektipaluusignaalin tason, jolloin muusikot/laulajat voivat kuulla sisäiset ja/tai ulkoiset efektit monitoreistaan.  
HUOMAA: Jotta vältetään sähköisen kiertosilmukan syntyminen, älä käytä AUX-lähtöjä 1 tai 2 polkuna ulkoisiin laitteisiin, jotka on tarkoitus palauttaa vastaavaan AUX-miksaukseen (1 tai 2).
- 28 **BAL**  
Tämä säädin määrittää efektipaluusignaalin sijainnin L/R-määrityksen ja ryhmien 1–4 väylien suhteen. Säätimen kääntäminen vastapäivään (L) lisää VASEMPAAN kanavaan ja parittomiin RYHMIIN lähetetyn signaalin määrää, kun taas kääntäminen myötäpäivään (R) lisää OIKEAAN kanavaan ja parillisiin RYHMIIN lähetettyä signaalia. Asento C lähettää molempiin ryhmiin saman signaalimäärän.
- 29 **EFX-tasosäädin**  
Tämä säädin määrittää sille asetettujen väylien efektien paluusignaalin tason. Se toimii samalla tavoin kuin kanavan tasosäätimet (13).
- 30 **Väylämäärityskytkimet 1/2, 3/4, L/R**  
Kanavamäärityskytkinten tavoin nämä näppäimet määrittävät efektien paluusignaalin väylän. Niillä ohjataan, minne signaali lähetetään.
- 31 **Mute-kytkin/mykistys-leikkaus-LED**  
Tämä kytkin mykistää omat efektipaluunsa väylistä. Kytkin on varustettu punaisella LED-merkkivalolla, joka syttyy kun efektipaluu on mykistetty. Kun Mute-näppäin on *ulkona*, LED toimii leikkaamisen merkkivalona, joka syttyy 2 dB leikkauskohdan alapuolella.
- 32 **AFL-kytkin/signaali-AFL-LED**  
Tämä kytkin yhdistää vaimennetun efektipaluusignaalin PFL/AFL-miksaukseen. Kun AFL-näppäin on *painettuna*, efektien paluusignaalia voidaan monitoroida kuulokkeilla ja/tai PFL/AFL-näytöllä. Keltainen LED vilkkuu Master-osiossa ilmaisten, että Master LED -näytössä ja kuulokelähdössä on PFL/AFL-miksaus. Kun AFL-näppäin on *ulkona*, keltainen efektipaluu-LED vilkkuu signaalin läsnäoloilmaisimena (-20 dBu).
- 33 **Effects 2 -ohjauskytkin**  
Tämä kytkin määrittää, käytetäänkö Effects 2 -prosessoria paluussa 2, vai ohjataan se tulokanavaan tai ryhmän insert-pisteeseen. Tällä kytkimellä voidaan toteuttaa myös ohitustoiminto. Kun efektiprosessori on määritetty EFX 2 -paluuseen, I/O-liitin (56) ohitetaan. Vastaavasti kun efektiprosessori ohjataan ulkoisesti, signaalin paluuseen käytetään vain ulkoisia Stereo Return -liittimiä (57).
- 34 **Media In -tasosäädin**  
Säätää Media Input -signaalin tasoa RCA-liittimiltä (58) vasempaan ja oikeaan väylään, kun L/R-kytkin (35) on *painettuna*.

35 **Media In L/R -kytkin**  
Ohjaa Media Input -signaalin vasempaan ja oikeaan väylään.

36 **Record Out -säädin**  
Säätää vaimentamattoman vasemman ja oikean päälähtösignaalin Record Out -tasoa RCA-liittimille (59).



Riippumatta L/R-Media -kytkimen (39) asennosta tässä näytössä näkyy PFL/AFL-väylään ohjattava signaali, kun mikserin mikä tahansa PFL/AFL-kytkin on aktivoituna. PFL/AFL-kytkin vilkkuu, jos valittuna on kumpi tahansa tila (PFL tai AFL).

37 **Kuulokelähtöliitin**  
Kuulokeliitin on 1/4 tuuman TRS-liitin (kärki = vasen, kehä = oikea, runko = maadoitus). Tähän lähtöön lähetetty signaali on normaalisti vasen/oikea miksaus. Kun L/R-Media-kytkin (39) on kytkettynä, Media Input -signaali on valittuna ja sitä voidaan monitoroida kuulokkeista. PFL- tai AFL-painikkeen aktivointi (merkkinä keltainen vilkkuva LED) vaihtaa kuulokelähdön monitoroinnin valittuun signaaliin.

38 **Kuuloketaso**  
Tämä säädin asettaa kuulokelähdön tason. Kuulovaurioiden välttämiseksi varmista, että käännät säätimen kokonaan vastapäivään ennen kuulokkeiden käyttöä. Käännä nuppia hitaasti myötäpäivään, kunnes äänenvoimakkuus on kuunteluun sopivalla tasolla. Normaalisti kuulokesignaali on vasen/oikea signaali. Kun L/R-Media-kytkin (39) on kytkettynä, Media Input -signaali on valittuna ja sitä voidaan monitoroida kuulokkeista. PFL- tai AFL-painikkeen aktivointi (merkkinä keltainen vilkkuva LED) vaihtaa kuulokelähdön monitoroinnin valittuun signaaliin.

39 **L/R-Media -kytkin**  
Tämä kytkin valitsee kuulokkeilla monitoroitavan signaalin. Kun kytkin on *ulkona*, monitoroidaan vaimennettua vasenta/oikeaa pääsignaalia. Kun kytkin on *painettuna*, monitoroidaan vaimennettua Media Input -signaalia.

40 **Master Level -säätimet**  
Master-säätimet ohjaavat Main Left/Right -lähtöihin (54) lähetetyn signaalin tasoa. Parhaat tulokset saavutetaan, kun säätimet ovat lähellä o-pistettä.

41 **Vasen/oikea - PFL/AFL-tasonäytöt**  
Nämä ilmaisimet näyttävät graafisesti L/R-Media -kytkimellä (39) valitun signaalin tason. Kun kytkin on *painettuna*, ilmaisimet näyttävät Media Input -tulon vaimennuksen jälkeisen tason. Kun kytkin on *ulkona*, ilmaisimet näyttävät vasemman ja oikean päälähdön tason. Signaalista otetaan näyte summausvahvistimella ja master-säädinten jälkeen, jotta leikkaamista voidaan monitoroida koko vasemmassa/oikeassa osiossa. Leikkaamisen LED-merkkivalo syttyy, kun mikä tahansa signaalitien taso lähestyy leikkaamista (-2 dB).  
HUOMAA: Leikkaus-LED saattaa syttyä ennen muuta sarjaa ilmaisemaan, että summausvahvistin on leikkaamassa.

42 **Power-LED**  
LED syttyy ilmaisemaan, että laitteeseen tulee verkkovirta, virtakytkin on päällä ja laite toimii oikein.

43 **Lamppu 12Vdc**  
Näistä lähdöistä voidaan syöttää varrellisia lamppeja, kuten Peavey ML-1:ä.

## DIGITAALIPROSESSORI

44 **Sivunvalintakytkimet (A-B-C)**  
Valitse näillä kytkimillä haluttu digitaalisen prosessorin sivu, joka näytetään LCD-käyttöliittymässä (47) ja jota ohjataan säätimillä (45) sekä ohjelmistokytkimillä (46).

## Etupaneeli

- 45 **Ohjelmistosäätimet**  
Säädinten avulla voit muokata LCD-näytöllä (47) näkyviä parametrejä
- 46 **Ohjelmistokytkimet**  
Nämä kytkimet valitsevat toimintoja, jotka näkyvät LCD:ssä (47).
- 47 **LCD**  
Nestekidenäytössä näkyvät muokkausvalikot.

## DIGITAALIPROSESSOINTI

Tämä on lyhyt yleiskatsaus uuden FX™ 2 -mikserisi digitaalisista prosessointikyvyistä. Vaikka voit saavuttaa hämmästyttäviä tuloksia vain tämän oppaankin avulla, digitaaliprosessoinnin oppii täysin ainoastaan kokeilemalla. Muista, että esiasetuksiin ei tehdä mitään muutoksia, ennen kuin vahvistat muutoksesi tallentamalla ne. Peaveyn insinöörit ovat ohjelmoineet mikseriisi valikoiman useimmin käytettyjä esivalintoja, jotka ovat käytettävissä välittömästi. FX2 -mikserisi saavuttaa kuitenkin täyden potentiaalinsa vasta, kun ammattitaitosi kertyy. Katso alla olevia ohjeita ja aloita tutustuminen digitaalisen miksausmaailmaan esivalintojen tuolla puolen.

**Effects:** FX-mikserin Effects-osio sisältää kaksi erillistä efektiprosessoria, joista kumpikin voi ketjuttaa kaksi (2) efektiä samanaikaisesti. EFX1 (ruudun vasen reuna) on pysyvästi ohjattu lähetys- ja paluu-väylään Aux5/EFX1. EFX 2 (ruudun oikea reuna) on ohjattu Aux6/EFX2-väylään, mutta se voidaan myös ohjata ulos takapaneelin EFX2 Patch -liittimestä ja tuoda yhden kanavan inserttiin tai ryhmään/väylään. Amplitudia muokkaavat efektit, kuten kompressorit, limiterit, portit, laajentimet ja suhinan poistajat toimivat yksittäin käytettynä parhaiten kanaviin tai väyliin lisättyinä.

Vaikka efektejä voidaan muokata, muokattuja versioita ei voida tallentaa muistipaikkoihin 0–49. Esivalinnat 50–99 ovat käyttäjän esivalintoja, joihin voidaan nimetä ja tallentaa mukautettuja ja/tai muokattuja esivalintoja. Muokatuissa mutta tallentamattomissa EFX-efekteissä on merkintä "\*" esivalinnan numeron vieressä.

**Effects-esivalinnan valitseminen:** Aktivoi Effects-ikkuna painamalla Effects-painiketta. Käännä säätimiä, kunnes ikkunassa näkyy haluamasi esivalinnan numero, ja "valitse" se painamalla säätimen nuppia. Valintapainike muuttuu palautuspainikkeeksi. Sen painaminen palauttaa viimeksi käytetyn esivalinnan. Voit muokata valitun esivalinnan parametrejä painamalla muokkauspainiketta. Säädetyt parametrit täytyy tallentaa.

**Esivalinnan luonti:** Paina Effects-painiketta ja valitse nupista esivalinta välillä 50–99. Paina "Select" (vilkkuu) ja valitse sitten "edit#".

Paina "Type"-painiketta ja ruudussa näkyy DSP:n käytettävissä oleva efektikirjasto. Voit selata koko luetteloa kääntämällä vasenta nuppia.

Korosta haluamasi efekti kääntämällä nuppia ja lisää se painamalla "select".

Valitse haluamasi tyyli. Valitse se painamalla "select" ja palaa sitten pääsivulle painamalla "Back", tai siirrä kohdistin toiseen efektilohkoon ja toista toimenpide.

Voit säätää efektityyppien parametrejä painamalla "Edit".

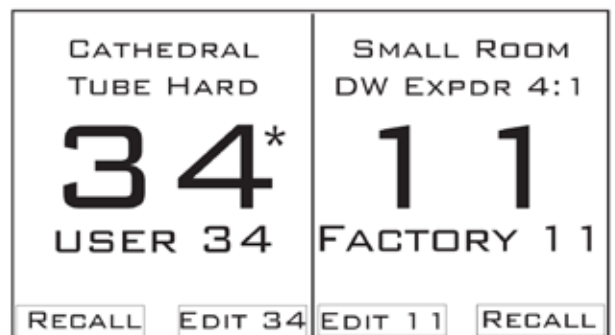

Selaa parametrejä vasemmalla nupilla ja säädä arvoja oikealla nupilla. Näytä koko parametriluettelo pyörittämällä vasenta säädintä, sillä niitä saattaa olla enemmän kuin ruudussa näkyy. Kun olet valmis, paina "back".

Tallenna esivalinta painamalla "save". Palaa päävalikkoon painamalla "back".

Jos teet virheen muokatessasi efektin parametriä, sinun ei tarvitse aloittaa alusta. Painike "undo" palauttaa viimeisimmän muutoksen alkuperäiseen asetukseensa, avian kuten tekstinkäsittelyohjelman kumoamiskomento. Jos haluat tehdä lisämuutoksia käyttäjän määrittämään esivalintaan, vaihtoehtoja on kaksi: paina "back"-painiketta ja aloita alusta, tai palaa esivalinnan yksittäiseen efektiin ohjelmistosäätimillä (45-46). Muista, että käyttäjä ei voi muokata tehtaan esivalintoja. Jos haluat muokata tehtaan esivalintaa tai perustaa oman efektisi sille (mitä suosittelemme), tallennetut asetukset ohjataan seuraavaan käyttämättömään, mukautettuun esivalintaan.



**VAROITUS:** Kun käyttäjän määrittämiä, mukautettuja esivalintoja muokataan, ne korvaavat automaattisesti nykyiset asetukset ELLET anna uutta esivalinnan numeroa. Jos ylikirjoitat alunperin tallennetut esivalinnan asetukset, vanhoja asetuksia ei voi enää palauttaa.

**Käyttävihje:** Voit valita jopa kaksi (2) sisäistä efektiä ja järjestää ne sarjassa mihin tahansa järjestykseen käyttäen minkä tahansa efektin yhtä esiintymää ketjussa. Koska efektit ovat sarjassa, järjestys ei vaikuta äänenlaatuun. Wet/Dry-suhteiden muuttaminen voi myös muuttaa efektin sointia huomattavasti.

**TÄRKEÄÄ:** Signaalin kulkeminen digitaalisen efekti-prosessorin läpi aiheuttaa pienen viiveen. Kun sama signaali palaa mikseriin ja yhdistetään päälähtöön, pieni viive aiheuttaa kampsuodattimen. (Wah-wah-efektit perustuvat lyhyisiin muuttuviin viiveisiin.) Voit estää kampsuodatinefektin lisäämällä viiveaikaa lisäämällä efektilohkon, kuten kaiun tai viiveen.

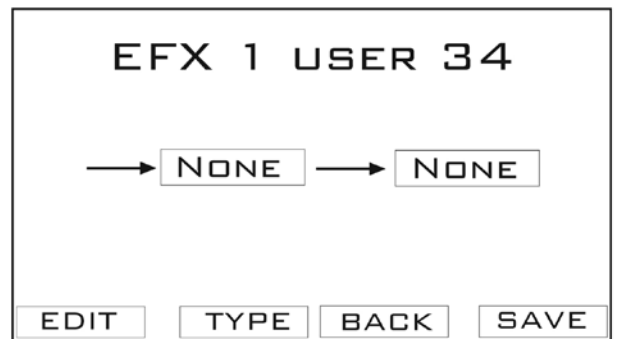

Huomaa, että monet efektit, kuten kompressori, limiteri, portti, chorus jne. eivät toimi hyvin yksinään efektilähdössä. Onneksi EFX 2 Patch -liitin (56) voidaan ohjata suoraan inserttiin (48) mille tahansa kanavalle tai aliryhmälle (Ryhmäinsertit (54)). Liitä vain EFX 2 Patch -liitin (56) haluttuun insert-liittimeen stereokaapelilla. Aktivoi sitten ohjaus painamalla EFX 2 Patch -kytkintä (33). Tämä kokoonpano poistaa kampsuodatuksen, koska ainoa signaalitie kulkee prosessorin läpi.

**PIKA VIHJE:** Voit palata pääefektiruutuun milloin tahansa painamalla Effect-näppäintä.

#### LÄHDÖN PROSESSOINTI:

Peavey FX -sarjan mikserissä on digitaalinen lähdon prosessointi vasemmassa ja oikeassa lähdössä. Prosessointia ei voi vaihtaa aux-väyliin.

**Tilat:** FX-mikserit voivat toimia missä tahansa kolmesta (3) lähtötilasta.

**Stereo:** Tämä on normaali lähtötila. Tässä tilassa lähtöprosessorit on sidottu yhteen, jolloin muokkamaasi efektiä käytetään samanaikaisesti molempiin kanaviin.

**Kaksoismono:** Tämä tila summaa vasemman ja oikean väylän yhdeksi monolähdöksi Feedback Ferret-toiminnon jälkeen. Vasen ja oikea lähtö saavat saman monosignaalin, mutta molempia kanavia voidaan prosessoida erikseen jolloin L-lähtöön tehty

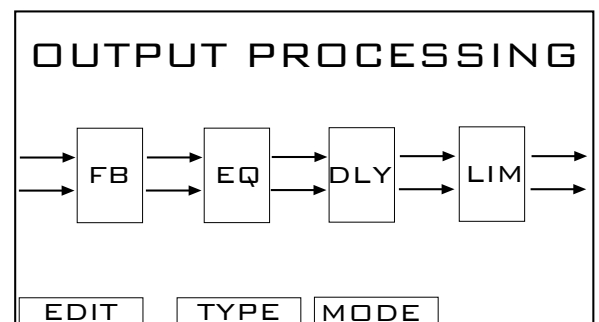

säätö ei tee samaa säätöä R-lähtöön. Tästä on hyötyä, jos järjestelmän L- ja R-lähdöt ovat epäsymmetriset (esim. yksi kaiutinpino on kulmassa ja toinen seinän lähellä). Tämä edellyttäisi kummallekin kaiuttimelle erillistä taajuuskorjausta. Se sopii myös tilanteisiin, joissa yksi lähtö ohjaa pääkaiutinaryhmää ja toinen lähtö ohjaa etäkaiutinta (tai toista kaiutinkokoonpanoa).

**Subwoofer:** Tämä yhdistää L- ja R-väylät ja lisää lähtöosioon elektronisen jakosuotimen. Tätä jakosuodinta voidaan säätää niin, että yksi lähtö (vasen päälähtö) ajaa matalien taajuuksien lähtöä ja toinen (oikea päälähtö) ohjaa korkeita taajuuksia. Kaikuja ja limittereitä voidaan säätää erikseen kahdelle eri lähdölle. Taajuuskorjain käyttää 4. asteen suotimia (24 dB/oktaavi) ja valittavana on Butterworth- tai Linkwitz-Riley-suotimet. Suuntaaville torville on käytettävissä CD-torvikorjaus.

## PROSESSORIN MODUULIT

### Feedback Ferret:

Paina "lähtöprosessointi" -näppäintä.

Käännä vasenta säädintä ja korosta ensimmäinen lohko (Feedback Ferret). Valitse se painamalla nuppia.

Paina "tyyppi" ja valitse vasemmalla nupilla "Feedback Ferret". Paina sitä uudelleen ja valitse tilaksi "dynaaminen" tai "staattinen".

**Dynaaminen tila:** Käynnissä ollessaan dynaaminen tunnistaa kierron ja poistaa sen automaattisesti. Kun kierron poistosuodatin on aktivoitu, se käynnistyy hetken kuluttua tunnistettuaan muita kiertotaajuuksia. Jos kierto on tarpeeksi vahvaa, kierron poistosuodatin ko. taajuudelle lukkiutuu paikalleen, eikä sitä voi vapauttaa. Ainoa tapa vapauttaa lukittu suodatin on valita "tyhjennä" "muokkaa"-sivulta; se poistaa kaikki nykyiset suodattimet, olipa niitä lukittu tai ei.

**Staattinen tila:** Toisin kuin dynaaminen tila, staattinen tila sisältää asetusten tekovaiheen, ja sitä suositellaan kierron tehokkaampaan eliminointiin. Kun staattinen tila on valittuna, aloita kierron tunnistus valitsemalla "tunnista". Jotta kierto voidaan poistaa, sitä on oltava, joten on suositeltavaa lisätä mikserin tulotasoa, kunnes kiertoa esiintyy. Kun kiertoa havaitaan tarpeeksi, tulisi aktivoida kierron poistava suodatin, jolloin käytettävissä olevien suodattimien määrän tulisi vähentyä vastaavasti. Kun olet tyytyväinen kierron poistaviin suodattimiin, lukitse ne paikalleen valitsemalla "Back". Tämän jälkeen kiertoa ei enää havaita, eivätkä suodattimet vapaudu ennen kuin "Detect" valitaan uudelleen. Suodatinryhmä voidaan tallentaa kirjastoon omalla nimellään, ja voit palauttaa sen kun soitatte samassa paikassa uudelleen. Suositeltavaa on kuitenkin toistaa asetusten teko, koska tila muuttuu aina hieman.

**PEQ:** Korosta toinen ruutu vasemmalta ja valitse "type". Voit valita tallennetun asetuksen painamalla "Lib" (kirjasto) tai voit muokata nykyistä asetusta liikkumalla ruudussa.

Vasen säädinnappi valitsee muokattavan alueen (1–5). Kun olet valinnut taajuusalueen, painamalla vasenta säädintä voit säätää valitun suodattimen keskitaajuutta. Oikea säädin vaihtaa asetusten "bandwidth" (kaistanleveys) ja "gain" (tulotaso) välillä. Valittavana on kaistanleveyksiä 0,3 oktaavista 2,0 oktaaviin sekä tulotasoja -12 dB:stä +12 dB:hen. Kun olet tehnyt säätösi, voit tallentaa ne kirjastoon painamalla "Lib" ja valitsemalla "Tallenna nykyiset asetukset". Voit nimetä asetuksesi valitsemalla nimen painikkeeseen ja määrittämällä nimen, tai voit korvata nykyisen asetuksen. Valitse nimi tai "vapaa" asetus ja paina "tallenna".

**GEQ:** Korosta toinen ruutu vasemmalta ja valitse "type". Vieritä kohtaan "Graafinen taajuuskorjain" ja valitse se painamalla vasenta säädintä.

Vasen säädinnappi ohjaa muokattavan taajuuden valintaa ja oikea säädin valitsee tulotason +/- 12 dB. Vasemmalla säätimellä voidaan myös valita vasemmanpuoleisin liikusäädin, joka säätää koko GEQ:n tulotasoa. Voit tallentaa tai palauttaa asetuksesi "Lib"-näppäimellä.



**Viive:** Korosta kolmas ruutu oikealta ja valitse "viive". Säädä sitten haluttu viiveen määrä painamalla "edit"-säädintä. Voit tallentaa nykyiset säädöt kirjastoon tai ladata kirjastosta valitsemalla "Lib"-näppäimen. Viivettä käytetään useimmiten, kun etäkaiuttimet ovat kaukana pääkaiuttimista. Tarvittava viiveen määrä millisekunneina on likimain etäisyys jalkoina + 20 ms (joten 100 jalan eli 30 metrin päässä oleva etäkaiutin vaatii n. 120 ms viiveen). Tämä kannattaa yleensä tehdä "kaksoismono"-lähtötilassa.

Tämä viive on hyödyllinen stereotilassa, kun halutaan lisätä viivettä kompensoimaan etäisyyseroa lavan takana olevien vahvistinten ja etukaiutinten välillä. Paras lähestymistapa on asettaa tämä suhteessa kovimpaan takaa tulevaan ääneen (yleensä pikkurumpu). Jos pikkurumpu on 12 jalan (4 metrin) päässä lavan edestä, aloita noin 12 ms viiveestä ja lisää 10–30 ms Haas-efektiä varten (ts. 22–42 ms tai maun mukaan). Kun takakaiuttimet säädetään soimaan etukaiutinten kanssa, ääni kohdistuu paremmin. Yleisö kuulee äänen tulevan bändistä, ei niinkään kaiuttimista, mikä on toivottavaa!

**Limitteri:** Tämän toiminnon valitseminen asettaa FX-mikserin L/R-lähtöihin rajoittimen. Tämä auttaa estämään mikseriä leikkaamasta sekä ylioheamasta koko muuta lähtökettua. Voit säätää lähtölimitterin parametrejä painamalla "Edit". Useimmissa tapauksissa kynnys tulee säätää enimmäisarvoonsa (+10 dB) ja tilaksi "pehmeä". Attack-arvo 50 ms ja Release-aika 50 ms ovat hyviä lähtökohtia, mutta niitä voidaan säätää tarpeen mukaan. Jos kuulet limitterin toiminnan, ylioheaa sitä ja asetusta tulisi lieventää. Limitterin ei ole tarkoitus muokata ääntä (käytä siihen "Effects"-prosessoreiden kompressoritoimintoa). Voit "tallentaa" kirjastoon tai "ladata" sieltä tarpeen mukaan.

#### **Digitaalinen I/O:**

FX-mikserin digitaalinen I/O koostuu apuohjelma- ja USB-toiminnoista.

#### **UTILITY (APUOHJELMAT)**

**Screen Adjustment (Näytön säätö):** Säädä näytön kontrastia kääntämällä nuppia. Voit myös valita, että näytön värit käännetään päinvastaisiksi. Säilytä säädöt painamalla "save"-näppäintä tai ohita ne painamalla "back".

**Change Security Settings (Muuta turva-asetuksia):** Käyttäjä voi estää muita muuttamasta efektien, lähtöjen tai digitaalisen I/O:n esivalintoja valitsemalla oikeat ruudut. Kun ruutu on valittu, ko. asetuksen muuttaminen vaatii salasanan.

**Change Password (Vaihda salasana):** Voit asettaa salasanan kääntämällä vasenta säädintä, jolla valitaan merkki jokaiseen neljästä paikasta. Kun olet valinnut merkit, vahvista valintasi painamalla "enter"-näppäintä. Tätä salasanaa tarvitaan tehtäessä muutoksia asetuksiin, jotka on valittu turva-asetuksissa. Tämä salasana tarvitaan myös palautettaessa tehdasasetukset.

**Restore Factory Settings (Palauta tehdasasetukset):** Palauttaa kaikki parametrit tehdasasetuksiinsa ja poistaa kaikki käyttäjien esivalinnat ja salasanat.

#### **USB**

FX2-miksauspöydän avulla käyttäjä voi tallentaa ja toistaa MP3-tiedostoja suoraan USB A -porttiin liitettyltä muistitikulta. Huomaa, että USB B -portti suoratoistaa ääntä sisään ja ulos, jolloin tietokone käsittelee sitä äänikorttina. Tämän lähdon käsittely riippuu käyttämästäsi tietokoneesta ja ohjelmistosta, jolla ohjaat sitä. **Kerrallaan voi olla käytettävissä vain yksi USB-lähtö, ja USB B -kaapeli on irrotettava ennen kuin USB A -portissa olevaa laitetta käytetään (ja päinvastoin).**



**Mmuistitikku -tila:** Siirry Digital I/O -näyttöön. Valitse Muistitikku. Näyttöön tulee viesti "Media Not Detected, Please Re-Insert Memstick" (Mediaa ei tunnistettu, syötä muistitikku uudelleen), kunnes muistitikku kytketään USB-porttiin. Kun tikku on kytketty, sen vapaa tila arvioidaan. Tämän jälkeen käyttäjä voi valita valikosta MP3-toiston tai MP3-tallennuksen.

**MP3-tallennus:** FX2-mikseri voi tallentaa MP3-tiedostoja 48k näytteenottotaajuudella ja bittinopeuden voi valita väliltä 96–320kbps. Tallennuksen bittinopeutta ja tulotasoa voidaan säätää CFG-painikkeella.

**MP3-toisto:** FX2-mikseri voi toistaa MP3-tiedostoja 44,1kHz ja 48kHz näytteenottotaajuuksilla.

Voit valita toistettavan MP3-tiedoston MP3 File Browse (MP3-tiedostoselaus) -näytöstä. Tiedostoselausnäytössä näkyvät vain hakemistot (jotka on merkitty "←DIR→" ruudun oikealla puolella), MP3-tiedostot (joissa on .mp3-pääte) ja M3U-soittolistatiedostot. (Huomaa: M3U-soittolistoihin sisältyvien tiedostojen on oltava samassa hakemistossa, jotta tiedostot toistuvat oikein)

Jos olet laitteen juurihakemistossa, luettelon yläosassa lukee "[ROOT]". Valitsemalla hakemiston voit tarkastella sen tiedostoja, tai voit palata takaisin hakemistosta valitsemalla "[UP DIR]". Kun MP3- tai M3U-tiedosto on valittuna, näyttöön tulee MP3 Playback (MP3-toisto) -näkyvä.

Kun MP3-tiedoston toisto on valmis, soitin etsii luettelon seuraavan tiedoston, tai jos valittuna on soittolista, se etsii seuraavan soittolistan tiedoston. Viimeisen tiedoston jälkeen soitin palaa takaisin luettelon ensimmäiseen tiedostoon. Voit kelata tiettyyn kohtaan kappaleessa pyörittämällä oikeaa säädintä, kunnes etenemistä ilmaiseva kolmio ilmaisee haluttua kohtaa. Siirry sitten kohtaan painamalla oikeaa säädintä.

**Tietokonetila:** USB B -portti suoratoistaa 48k näytteenottotaajuuden 24-bittistä ääntä ulkoiseen tietokoneeseen tai muuhun tallennusvälineeseen. Aktivoi tämä tila siirtymällä Digital I/O -näyttöön ja valitsemalla Tietokonetila. Näytössä näkyy viesti "CHANGE MODE TO COMPUTER MODE?" (VAIHDETAANKO TIETOKONETILAAN?). Ota tietokonetila käyttöön valitsemalla OK tai poistu näytöstä painamalla PERUUTA. Toisto tämän portin kautta voidaan määrittää viimeiseen stereokanavaan painamalla "Input Select" -näppäin asentoon "USB". Sen jälkeen se voidaan ohjata minne tahansa pöydässä käyttämällä ko. kanavaraidan Aux-lähtöjä tai väylän määrittämissä.

#### LAITEOHJELMISTON PÄIVITYS

Ajoittain tarjolla on laiteohjelmiston päivityksiä, jotka korjaavat bugeja tai parantavat suorituskykyä. Päivitä mikserisi uusimpaan laiteohjelmistoon katsomalla ohjeet osoitteesta [www.peavey.com](http://www.peavey.com).

**LIITÄNNÄT**

- 48 **Insertit:** Nämä liittimet ovat 1/4 tuuman Tip/Ring/Sleeve (TRS) -tyyppisiä liittimiä, joilla tulokanavan signaalitiehen voidaan lisätä ulkoisia signaaliprosessoreita. Kärki=lähtö, kehä=tulo, runko=maadoitus. Jokin sisäisistä efektiprosessoreista voidaan ohjata mihin tahansa kanavaan insertillä.
- 49 **Linjatulot (1/4"):** Nämä liittimet ovat 1/4 tuuman balansoituja korkean impedanssin tuloja (TRS). Positiivinen tulo on kärjessä, ja sitä tulee käyttää balansoimattomille tuloille. Sen tulotaso on 20 dB alempi kuin XLR-tulon, eikä siinä ole phantom-virtaa. Mikrofonit- ja linjatuloja ei tule käyttää samanaikaisesti.
- 50 **Mikrofonitulot (XLR):** Balansoidut XLR-tulot, jotka on optimoitu mikrofonille tai muulle matalan impedanssin lähteelle. Nasta 2 on positiivinen tulo. Laajan tulotason säädön vuoksi jopa +14 dBu:n signaalitasot ovat mahdollisia.
- 51 **Stereotulot (1/4"):** Nämä 1/4 tuuman balansoimattomat tulot toimivat stereolinjatulona jos molemmat liittimet ovat käytössä, tai monotulona, jos liittäntä tehdään vain L/Mono-tuloon.
- 52 **Ryhmäinsertit:** Nämä liittimet ovat 1/4 tuuman TRS-liittimiä, joilla ryhmän signaalitiehen voidaan lisätä ulkoisia signaaliprosessoreita. Kärki=lähtö, kehä=tulo, runko=maadoitus. Jokin sisäisistä efektiprosessoreista voidaan ohjata mihin tahansa ryhmän inserttiin.
- 53 **Ryhmälähdöt:** Näissä ryhmälähdöissä on 1/4 tuuman balansoidut TRS-liittimet, ja ne syöttävät ryhmien lähtösignaalia. Lähtötaso säädetään ryhmän tasosäätimestä (26).

- 54 **Left/Right Outputs:** Vasemmassa ja oikeassa lähdössä on kaksi 1/4 tuuman Z-balansoitua TRS-liitintä ja kaksi täysin balansoitua XLR-lähtöä. 1/4 tuuman lähtöjä voidaan käyttää Tip, Ring, Sleeve (TRS) -tyyppisten balansoitujen tai Tip, Sleeve (TS) -tyyppisten balansoimattomien liittinten kanssa. Lähtötaso säädetään ryhmän Master-tasosäätimestä (40). Molempia lähtöjä voidaan käyttää samanaikaisesti.

- 55 **AUX 1 - 6 -lähdöt:** Näissä AUX-lähdöissä on 1/4 tuuman balansoidut TRS-liittimet, ja ne syöttävät Auxiliary-lähtösignaalia. Lähtötaso säädetään AUX-tasosäätimestä (19, 20).

- 56 **Effects 2 Patch -liitin:** Tämän 1/4 tuuman TRS-liittimen kautta sisäinen Effects 2 -prosessori voidaan ohjata tulon tai ryhmän inserttiin tai ulkoiseen laitteeseen. Kärjessä on tulosignaali (paluusignaali) ja kehässä lähtö (lähetys).

- 57 **EFX 2 Return -liittimet:** Nämä 1/4 tuuman korkean impedanssin balansoidut tulot toimivat stereopaluina tai yksittäisinä paluina. Ne on suunniteltu efektipaluuksi, mutta niitä voidaan käyttää myös lisästereotuloina. L/Mono-tulo syöttää signaalia molempiin tuloihin, jos oikeassa liittimessä ei ole liittintä. Positiivinen tulo on kärjessä sekä balansoiduille että balansoimattomille.

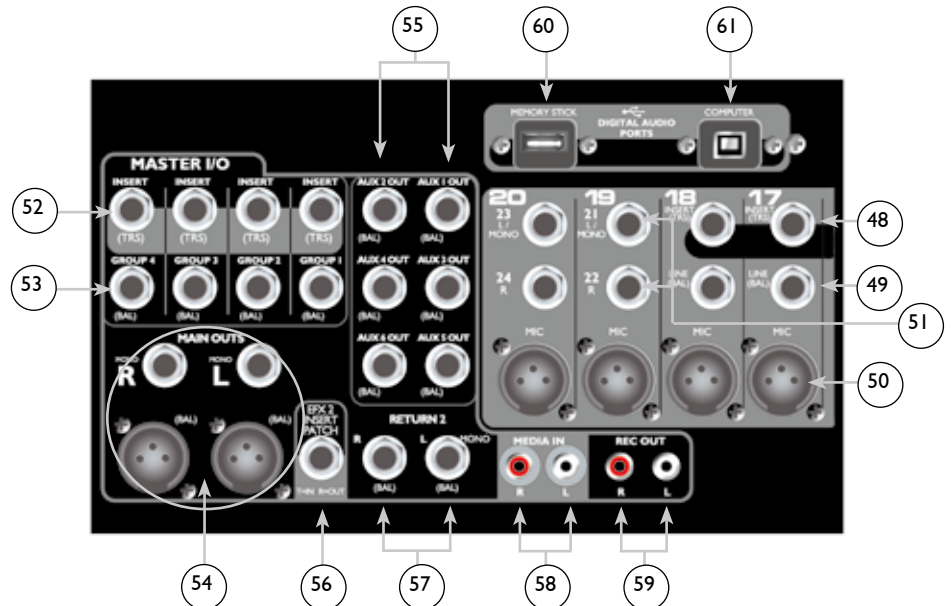

- 58 **Media In -liitännät:** Mediatuloliitännät on asetettu +4 dBu tulolle stereomedialähteestä. Signaali syöttää Media In -tasonsäätöä (34).
- 59 **Record Output -liittimet:** Lähtöliittimet voivat syöttää +4 dBu:n lähtösignaalia stereotallentimelle. Lähtötasoa ohjaa Record Output -tasonsäätö (36).
- 60 **USB-muistitikun liitännät:** Tähän A-tyyppin USB-liittimeen voit kytkiä irrotettavan tallennusvälineen, josta MP3-tiedostoja voidaan lukea ja kirjoittaa.
- 61 **USB-tietokone-liitin:** Yhdistä laite tietokoneeseen tästä B-tyyppin USB-liitännästä.
- 62 **Power-kytkin:** Virtakytkimen painaminen syöttää virtaa laitteeseen.
- 63 **Irrotettava virtajohto:** Tämä liitin on IEC-virtajohdolle (toimitetaan mukana), joka syöttää laitteeseen AC-virtaa. Kytke virtajohto tähän liittimeen ja maadoitettuun vaihtovirtasyöttöön. Väärän verkkojännitteen käytöstä voi seurata laitteen vaurioituminen (ks. laitteessa olevaa jännitemerkintää).



**Älä koskaan katkaise maadoitusjohdinta. Pöydän mukana toimitetaan oikeilla arvoilla varustettu verkko-virtajohto. Jos johto katoaa tai vahingoittuu, korvaa johto vastaavalla, jossa on oikeat arvot.**

**NOTE FOR UK ONLY:** If the colors of the wires in the mains lead of this unit do not correspond with the colored markings identifying terminals in your plug, proceed as follows: (1) The wire that is colored green and yellow must be connected to the terminal marked by the letter E, or by the Earth symbol, or colored green or green and yellow. (2) The wire that is colored blue must be connected to the terminal that is marked with the letter N, or colored black. (3) The wire that is colored brown must be connected to the terminal that is marked with the letter L or colored red.

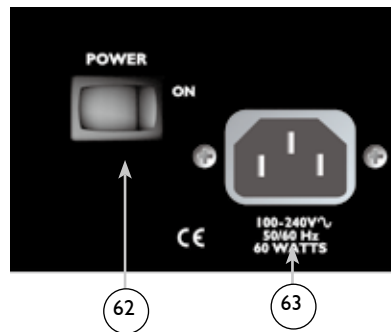

# FX™ 2 -sarjan tekniset tiedot

## Tulot

Toiminto	Tulon Z (Ohmit väh)	Tulotason asetus	Tulotasojen			Balansoi- tu/ Balansoi- maton	Liitin
			Min*	nomelliar- vot**	Max		
Mikrofoni (150 Ohm)	2.2k	Suurin tulotaso (60 dB)	-76 dBu	-56 dBu	-40 dBu	Balansoi- tu	XLR Nasta 1 Maa Nasta 2 (+) Nasta 3 (-)
		Pienin tulotaso (0 dB)	-16 dBu	+4 dBu	+20 dBu		
Linja (10 k Ohm)	20k	Suurin tulotaso (40 dB)	-56 dBu	-36 dBu	-20 dBu	Balansoi- tu	1/4" TRS; Kärki (+) Kehä (-) Runko Maadoitus
		Pienin tulotaso (-20 dB)	+4 dBu	+24 dBu	+40 dBu		
Stereolinja (suoraan L/R)	10k	Suurin tulotaso (20 dB)	-26 dBu	-16 dBu	+2 dBu	Balansoi- maton	1/4" TS; Kärki (+) Runko Maadoitus
		Nimellinen tulotaso (0dB)	-6 dBu	+4 dBu	+22 dBu		
Stereolinja (kanavan kautta)	10k	Suurin tulotaso (20 dB)	-36 dBu	-16 dBu	+2 dBu	Balansoi- maton	1/4" TS; Kärki (+) Runko Maadoitus
		Nimellinen tulotaso (0dB)	-16 dBu	+4 dBu	+22 dBu		
Kanavan ja ryhmän insertin tulo	22k	EI (0dB)	-16 dBu	+4 dBu	+22 dBu	Balansoi- maton	1/4" TRS; Kärki (lähtö) Kehä (paluu) Runko Maadoitus
EFX2-paluu	20k	Suurin tulotaso (10 dB)	-16 dBu	-6 dBu	+12 dBu	Balansoi- tu	1/4" TRS; Kärki (+) Kehä (-) Runko Maadoitus
		Nimellinen tulotaso (0dB)	-6 dBu	+4 dBu	+22 dBu		
Media In	10k	Suurin tulotaso (10dB)	-16 dBu	-6 dBu	+10 dBu	Balansoi- maton	RCA-liittimet
		Nimellinen tulotaso (0dB)	-6 dBu	+4 dBu	+20 dBu		

0 dBu=0,775 V (RMS)

\* Tulotason vähimmäismäärä (herkkyys) on pienin signaali, joka tuottaa nimellisen lähtötason (+4 dBu), kun kanavan säätimet ja master-säätimet on asetettu suurimpaan tasoonsa.

\*\* Nimellisasetukset on määritetty siten, että kaikki säätimet ovat asennossa 0 dB (pyöritettävät säätimet 50% käännettynä), jolloin lähtö on nimellisarvossaan. Mikrofonin tulotason arvo on määräysten mukainen.

## Lähdöt

Toiminto	Vähimmäiskuorman Z (Ω)	Lähtötasot		Balansoitu/ Balansoimaton	Liitin
		Nimellinen	Maks.		
Master Vasen/Oikea	600	+4 dBu +4 dBu	+22 dBu +22 dBu	Balansoitu	XLR Nasta 1 Maa Nasta 2 (+), Nasta 3 (-) 1/4" TRS; Kärki (+), Kehä (-) Runko Maadoitus
Ryhmät 1-4 ja Aux 1-6	600	+4 dBu	+22 dBu	Balansoitu	1/4" TRS; Kärki (+), Kehä (-) Runko Maadoitus
Record Out	2k	+4 dBu	+22 dBu	Balansoimaton	RCA-liittimet
Channel and Group Insert Send	600	+4 dBu	+22 dBu	Balansoimaton	1/4" TRS; Kärki (lähtö), Kehä (paluu) Runko Maadoitus
Headphone	8	+4 dBu	+22 dBu	Balansoimaton	1/4" TRS; Kärki (vasen), Kehä (oikea) Runko Maadoitus

0 dBu=0,775 V (RMS)

## Tulotaso

Mikrofonin tulotason säätöalue: 0 dB – +60 dB

Mikrofonitulosta vasempaan/oikeaan balansoituun lähtöön 80 dB (suurin tulotaso)

Linjan tulotason säätöalue: -20 dB – +40 dB

Linjatulosta vasempaan/oikeaan balansoituun lähtöön 60 dB (suurin tulotaso)

Stereolinjan tulotason säätöalue: -∞ – +20 dB

Stereolinjatulosta vasempaan/oikeaan balansoituun lähtöön +30 dB suoraan L/R-lähtöön - +40 dB kanavan kautta (suurin tulotaso)

## Taajuusvaste

Mikrofonitulosta vasempaan/oikeaan lähtöön 20 Hz – 20 kHz 0 dB/-1 dB

## Harmoninen kokonaissärö ja kohina:

0,01% 20 Hz – 20 kHz Mikrofonitulosta vasempaan/oikeaan lähtöön (22 Hz – 22 kHz BW)

0,005% Mikrofonin esivahvistin (22 Hz – 22 kHz BW)

## Humina ja kohina

Lähtö	Jäännöskohina	Häiriöetäisyys (viite: +4dBu)	Koeolosuhteet
Master Vasen/ Oikea	-100 dBu -82 dBu -80 dBu	104 dB 86 dB 84 dB	Master-säädin alhaalla, kanavatasot alhaalla Master-säädin nimellisasetuksessa, kanavatasot alhaalla Master-säädin nimellisasetuksessa, kanavatasot nimellisasetuksessa, Panoroitu parittomat kanavat (vasen), parilliset kanavat (oikea)
Ryhmät 1-4	-98 dBu -90 dBu -83 dBu	102 dB 94 dB 87 dB	Master-säädin alhaalla, kanavatasot alhaalla Master-säädin nimellisasetuksessa, kanavatasot alhaalla Master-säädin nimellisasetuksessa, kanavasäätimet nimellisasetuksessa, Panoroitu parittomat kanavat (vasen), parilliset kanavat (oikea)
Aux 1-6	-101 dBu -81 dBu	105 dB 85 dB	Kaikki säätimet pois Kaikki kanavalähdöt nimellisasetuksessa, master-säädöt nimellisasetuksessa

(Humina- ja kohinamittaukset: 22 Hz – 22 kHz BW)

## Tulon ekvivalenttikohina (EIN)

-129 dBu (Mikrofonitulo, terminoitu 150 Ohm)

## Ylikuuluminen/Vaimennus

Vierekkäiset tulokanavat (1 kHz) -70 dB tyypillinen      Mykistyspainikkeen vaimennus (1 kHz) -80 dB tyypillinen  
Vasemmasta oikeaan lähtöön (1 kHz) -70 dB tyypillinen      Kanavasäädin mykistettynä (1 kHz) -80 dB tyypillinen

## Yhteismuotoisen signaalin vaimennus (Mikrofonitulo)

-50 dB minimi (20 Hz – 20 kHz)  
-60 dB tyypillinen, 1 kHz

## Phantom-virta

+48 voltia

## Signaalin/leikkauksen ilmaisimet

Keltainen: -20 dBu      Punainen: 2 dB ennen leikkausta

## Mitat

**FX2 16** : 20,32cm x 48,3cm x 51,44cm (k x l x s) pöydän päällä  
42,4cm leveä ilman räkkikorvakkeita

**FX2 24**: 20,32cm x 62,6cm x 53,975cm (k x l x s)

12 RU 44,3cm x 48,3cm x 20,32cm laiteräkissä;  
17,78cm räkin takana

**FX2 32**: 20,32cm x 83,185cm x 53,975cm (k x l x s)



### Asennushuomio, tuuletus:

Laite vaatii seuraavan suojaetäisyyden palavasta pinnasta: yläpuoli: 20 cm, kyljet: 30 cm, takaosa: 30 cm

## Paino

FX2 16: 10,0 kg  
FX2 24: 11,4 kg  
FX2 32: 13,6 kg

## Tehovaatimukset

FX2 16: 100–240 VAC 50/60 Hz 40 W nimellinen  
FX2 24: 100–240 VAC 50/60 Hz 55 W nimellinen  
FX2 32: 100–240 VAC 50/60 Hz 60 W nimellinen

Koeolosuhteet: 120 VAC 60 Hz koko testin ajan

*Ominaisuudet ja tiedot voivat muuttua ilman eri ilmoitusta*

Peavey Electronics Corporation • 5022 Hartley Peavey Dr • Meridian, MS 39305  
(601) 483-5365 • FAX (601) 486-1278 • www.peavey.com      © 2012 EX000165



## **FX™ 2 16, FX™ 2 24, og FX™ 2 32 kanal**

### **4-Buss miksebord**

Gratulerer med ditt kjøp av Peavey FX™ 2 16, FX™ 2 24, eller FX™ 2 32, firebuss miksebord. Dette miksebordet med studiokvalitet er utformet for å innfri forskjellige behov, og har Peavey-eksklusiv teknologi som forsterker både direkte studiotilførsel og studioopptak. FX™ Series miksebord har også innebygget DSP-effekter som er nyttige i den virkelige verdens opptaks- og lysforsterking, mens parameterkontroller lar deg skreddersy hver enkelt effekt til å innfri dine behov.

Les grundig gjennom denne brukermanualen for å sikre din personlige sikkerhet og sikkerheten til utstyret.

### **FUNKSJONER:**

- Silencer™ mikrofon forforsterker med dobbelt strømkilde feedback-design
- 12 XLR mikrofoninnganger på FX2 16, 20 XLR mikrofoninnganger på FX2 24 , 28 XLR mikrofoninnganger på FX2 32
- To stereokanaler med direkte-til-V/H tildelingskapabilitet
- Trebånds kanal EQ på alle inngående kanaler
- Sveipbar midtfrekvenskontroll på alle inngående monokanaler
- Variabelt lavkuttfilter på alle inngående monokanaler, av til 300Hz
- Innlegg på alle monokanaler
- Firebuss-design med direkte gruppeutganger og V/H-tildeling
- Fire monitorer sender pr. kanal, forhåndsfader
- To effekter sender pr. kanal, etterfader
- Pan og PFL på hver kanal
- Multipunkt klipp-oppdagelse
- Tilstedeværelse av signal-LEDs på hver inngang, gruppe og retur
- Mute-brytere med LED-indikator på hver inngang, gruppe og returkanal
- 48-volt fantomstrømbryter
- Doble DSP-motorer for utgangsprosessering, doble effekter og digital I/O
- Utgangsprosessering inkluderer EQ, forsinkelse og kompressor/begrenser
- Stor LCD grafisk brukergrensesnitt
- Doble USB-porter
- Direkte streaming av lyd til og fra datamaskinen din
- Innebygget MP3-kompresjon, direkte opptak og avspilling via USB flyttbart datalagringsutstyr
- Medieinngang med nivåkontroll tildelelig til V/H-miksing
- Hodetelefonutgang med nivåkontroll
- 12V BNC lampekontakter
- 100mm fadere
- Feedbackferrett - automatisert tilbakekoblingseliminering

## MONO INNGANGSKANALER

### 1 Gain

Denne kontrollen etablerer det nominelle driftsnivået for kanalen. Inngangsgain kan justeres over et bredt område (0 dB - 60 dB) for å kompensere for myke stemmer eller svært sterke trommer. For å maksimere signal-til-støyforholdet må gain settes til korrekt nivå, med kanalfader (13) satt til 0. Den kan angis ved å trykke PFL-bryter (12) og justere for 0 dB på utgangsmåleren. Hvis klipp-LED tennes og forblir tent må gain reduseres.

### 2 Lo Cut

Lavkutt-filteret er variabelt fra av til 300Hz. Når det er koblet til kan det forbedre skarpheten ved å fjerne lavfrekvens som fører til at en miksing høres uklart ut. Filteret reduserer bevegelses- og scenestøy, pustelyder og uønskede lavfrekvent energi som kan tappe lydsystemet for effekt. Å dreie kontrollen opp vil fjerne disse frekvensene fra systemet og gjenvinne effekt der det er nødvendig.

### 3 Hi EQ

Denne tonekontrollen av skrånende type justerer diskantfrekvensnivåene ( $\pm 15$  dB at 10 kHz) og resulterer i mindre støy og mer brilljans.

### 4 Mid EQ

Denne aktive tonekontrollen er et bandpass (topp/riss) type som varierer midtfrekvensrespons med  $\pm 15$  dB i en serie fra 100 Hz til 5 kHz. Senterfrekvensen kontrolleres av Mid Freq (5)-kontrollen.

### 5 Mid Freq

Denne kontrollen bestemmer senterfrekvensen på Mid EQ (4)-kontrollen. Senterfrekvensen for båndpassfilteret kan angis fra 100 Hz til 5 kHz.

### 6 Low EQ

Denne tonekontrollen av hylletype justerer nivåene på bassfrekvensen ( $\pm 15$  dB ved 70 Hz), legger til dybde på tynne signaler eller skarphet til ekstra fete signaler.

**Advarsel: Omfattende lavfrekvens forsterkning fører til økt strømforbruk og øker mulighetene for skade på høyttalerne.**

### 7 AUX 1-4 Sender

Disse kontrollene sender kanalens for-fader, etter-EQ-signal til hver av de fire aux-bussene. Disse bussene brukes normalt til monitorsendinger eller for å mate en separat miks til eksternt utstyr. Det er interne broer som kan slås over til å endre sendepunktet til for-EQ. Fellesgain er ved senter sperreposisjon med opp til 6 dB forsterking i maksimal høyreposisjon.

### 8 AUX 5-6/EFX 1-2 sender

Disse kontrollene sender kanalens etterfadersignal til hver av de to aux (effekt)-bussene. Disse bussene brukes normalt for effektsendinger eller for mating av de interne effektprosessorerne. Fellesgain er ved senter sperreposisjon med opp til 6dB gain i maksimal høyreposisjon.

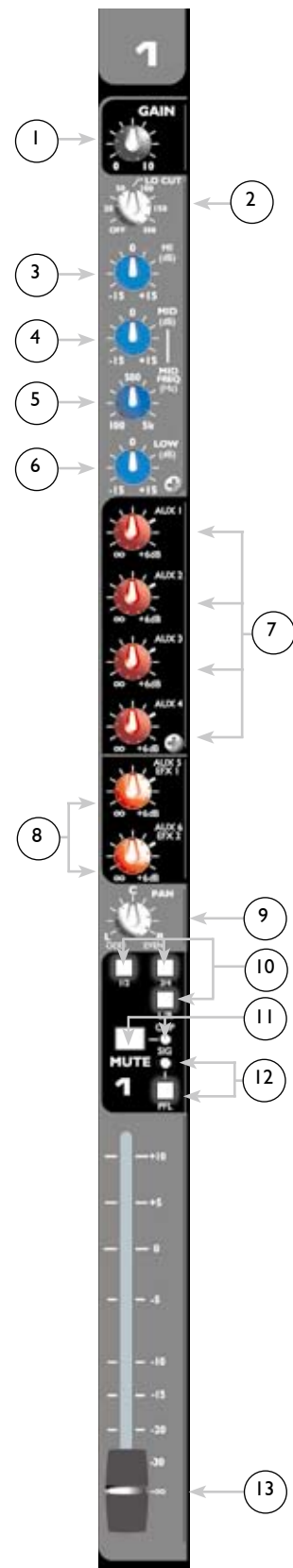

- 9 Pan**  
Denne kontrollen bestemmer signalets posisjon med hensyn til de tildelte V/H og gruppe 1-4 busser. Å dreie kontrollen mot venstre øker mengden av signal sendt til V og grupper med oddetall, dreining til H øker mengden sendt til H og grupper med uoddede tall. For eksempel: Med kanal busstil-delingsbryter (10) i 1/2 posisjon vil rotering av kontrollen mot venstre øke mengden signal sendt til gruppe 1, mens rotering mot høyre øker mengden sendt til Gruppe 2. C-posisjonen sender like store mengder til begge.
- 10 1/2, 3/4, V/H Buss fordelerbrytere**  
Disse etterfader-bryterne bestemmer hvor kanalsignalene sendes. For eksempel å sende et signal til gruppene 1 og 2, trykk ned 1/2-knappen. PAN-kontrollen (9) bestemmer nivået på signalet som sendes til hver signalbuss.
- 11 Mute bryter/mute-klipp LED**  
Denne bryteren slår av lyden på alle Aux, gruppe og V/H sender fra den tilhørende kanalen. Denne bryteren er utstyrt med et rødt LED-lys som vil tennes når lyden til kanalen er slått av. Når MUTE-knappen er ute, virker LED som en Klipp-indikator som vil tennes ved 2 dB under klipping. Avstengning av lyden til kanalen hindrer ikke PFL-signalet fra å bli sendt til PFL/AFL-miks når PFL-bryter (12) er inne.
- 12 PFL bryter/signal-PFL LED**  
Denne bryteren forbinder kanalens forfadersignal til PFL/AFL-miksen. Når PFL-knappen er inne kan kanalens signal følges gjennom hodetelefonene og/eller på PFL/AFL-displayet. Et gult LED-lys i Master-seksjonen vil blinke for å vise at signalet på Master LED-displayet og ved hodetelefonutgangen er PFL. Å velge PFL lar operatøren følge en kanal selv om lyden til kanelen er avstengt, og er spesielt nyttig for å legge inn markeringer på CD/tape. Når PFL-knappen er ute vil det gule kanal LED-lyset virke som et indikator-signal for presence (-20 dBu).
- 13 Kanalfader**  
Denne kontrollen varierer signalnivået fra  $-\infty$  til +10 dB og sender signalet fra kanalen til V/H- og gruppe-bussene og til effektersendinger. Den optimale innstillingen er posisjon 0 (fellesgain).

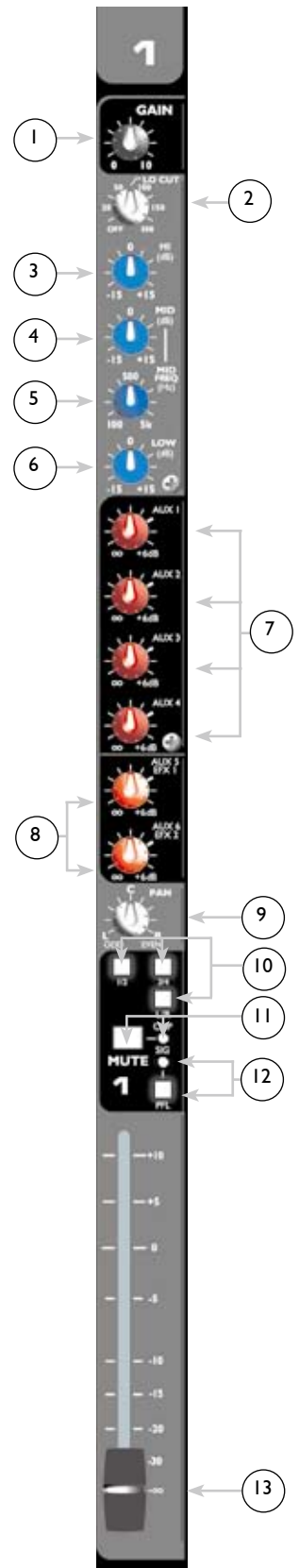

## STEREO INNGANGSKANALER

**14 Mic Gain**  
Denne kontrollen etablerer det nominelle driftsnivået for kanalens mikrofoninngang (XLR). Mikrofongain kan justeres over et bredt område (0 dB - 60 dB) for å kompensere for myke stemmer eller svært kraftige trommer. For å maksimere signal-til-støy-forholdet må gain settes til korrekt nivå, med kanalfader (13) satt til 0. Mikrofongain kan angis ved å trykke PFL-bryter (12) og justere for 0 dB på utgangsmåleren. Hvis klipp-LED tennes og forblir tent må gain reduseres.

**15 Stereo Gain**  
Denne kontrollen etablerer det nominelle driftsnivået for kanalens stereo linjeinngang (1/4-tommers jack). Stereogain kan justeres over et tilstrekkelig område (-∞ til +20 dB) for å gi rom til nesten ethvert inngangsnivå. Den virker i kombinasjon med V/H-CH-bryter (16) for å føre stereosignalet direkte til V/H-busser eller gjennom kanalstripen.

**16 V/H-CH-bryter**  
Denne bryteren etablerer føringen av stereolinjeinngangssignalet (1/4-tommers jack). Når bryteren er *ute* føres stereo linjeinngangssignalet direkte til V/H-busser og passerer utenom kanalstripen. I denne modusen føres mikrofoninngangssignalet (XLR) gjennom kanalen. Når bryteren er *inne* føres stereo linjeinngangssignal gjennom kanalen og mikrofoninngangssignalet er frakoblet. Signalnivået kontrolleres via stereo gainkontroll (15).

**17 Inngangvalg stereo-USB-bryter**  
Denne bryteren velger det inngangssignalet som vil mate stereo linjeinngangen til den andre stereo-kanalen. Når bryteren er *ute* sendes signalet fra stereo linjeinngangene til stereo gainkontrollen (15). Når bryteren er *inne* sendes signalet fra apparatet koblet til en av de to USB-portene (60-61) til stereo gainkontroll (15).

**18 Mid EQ**  
I stereo inngangskanalerne er denne aktive tonekontrollen et båndpass (topp/riss) type som varierer midtfrekvensresponsen med ±15 dB med en senterfrekvens på 850 Hz.

## MASTERSEKSJON

**19 Auxiliary Masters 1-4**  
Denne kontrollen angir utgangsnivået til AUX 1-4 miksen og er justerbart fra -∞ til +6 dB.

**20 Auxiliary Masters 5-6**  
Denne kontrollen angir utgangsnivået til AUX 5-6 miksen og er justerbar fra -∞ til +6 dB. Disse signalene sendes også til henholdsvis EFX1 og EFX2 interne effekterprosessorer.

**21 AFL-bryter/AFL-klipp LED**  
Denne bryteren retter etter-fader (AFL)-signalet til hodetelefonutgangen (37) og aktiverer PFL/ AFL LED-displayet. En tilstøtende rødt LED-lys tennes for å vise dette valget. Hvis AFL ikke er valgt virker LED-lyset som en klipp-indikator. Å velge AFL tillater både overvåkning av AUX-mastere med full PFL/AFL nivådisplay og at operatøren hører utgangsllyden.

### KUN stereo inngangskanaler

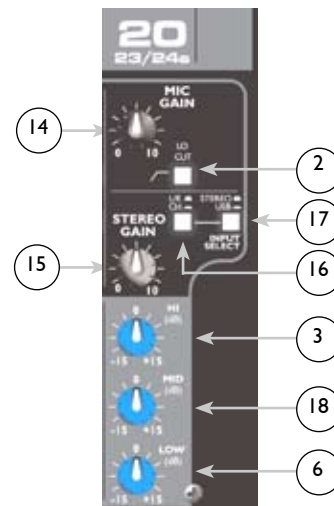

22 **Phantom Power-bryter**  
 Denne bryteren setter +48 VDC spenning til inngående XLR-kontakter for å drive kondensatormikrofonene som krever fantomstrøm. Denne bryteren er forsenket i konsollen og krever et lite "verktøy", som en blyant eller pennetupp, for å aktiveres. En regulær lavimpedans dynamisk mikrofon, som en PVM™ 22, vil ikke bli skadet. Linjeinngangene (49 og 50) er ikke forbundet til +48 V-tilførselen og er trygge for balanserte og ubalanserte innganger. Et tilstøtende LED-lys tennes når fantomstrømmen aktiveres.

**Advarsel:**  
 Hvis fantomstrøm benyttes må det ikke kobles ubalanserte dynamiske mikrofoner eller andre apparater til XLR-inngangen. (Noen trådløse mottakere kan bli skadet. Se deres brukermanualer.)

**Note:**  
 Påse at Masternivåfader (40) er fullstendig nede når fantomstrøm slås på og når det kobles mikrofoner til mikrofoninngangen for å hindre at smell kan påvirke høyttalerne.

23 **Venstre, høyre, bussfordelingsbrytere**  
 Disse etterfader-bryterne bestemmer hvor gruppemiks-signalene sendes. Hvis for eksempel hver individuelle trommemikrofon er fordelt til gruppe 1, vil inntrykking av venstre knapp sende trommemiksen til venstre buss og til venstre Ut (54) på bakplaten.

24 **Mute-bryter/mute-klipp LED**  
 Denne bryteren slår av lyden på de respektive gruppesend fra gruppekanalen. Denne bryteren er utstyrt med et rødt LED-lys som vil tennes når lyden til gruppen er slått av. Når MUTE-knappen er ute, virker LED-funksjonen som en Klipp-indikator som vil tennes ved 2 dB under klipping.

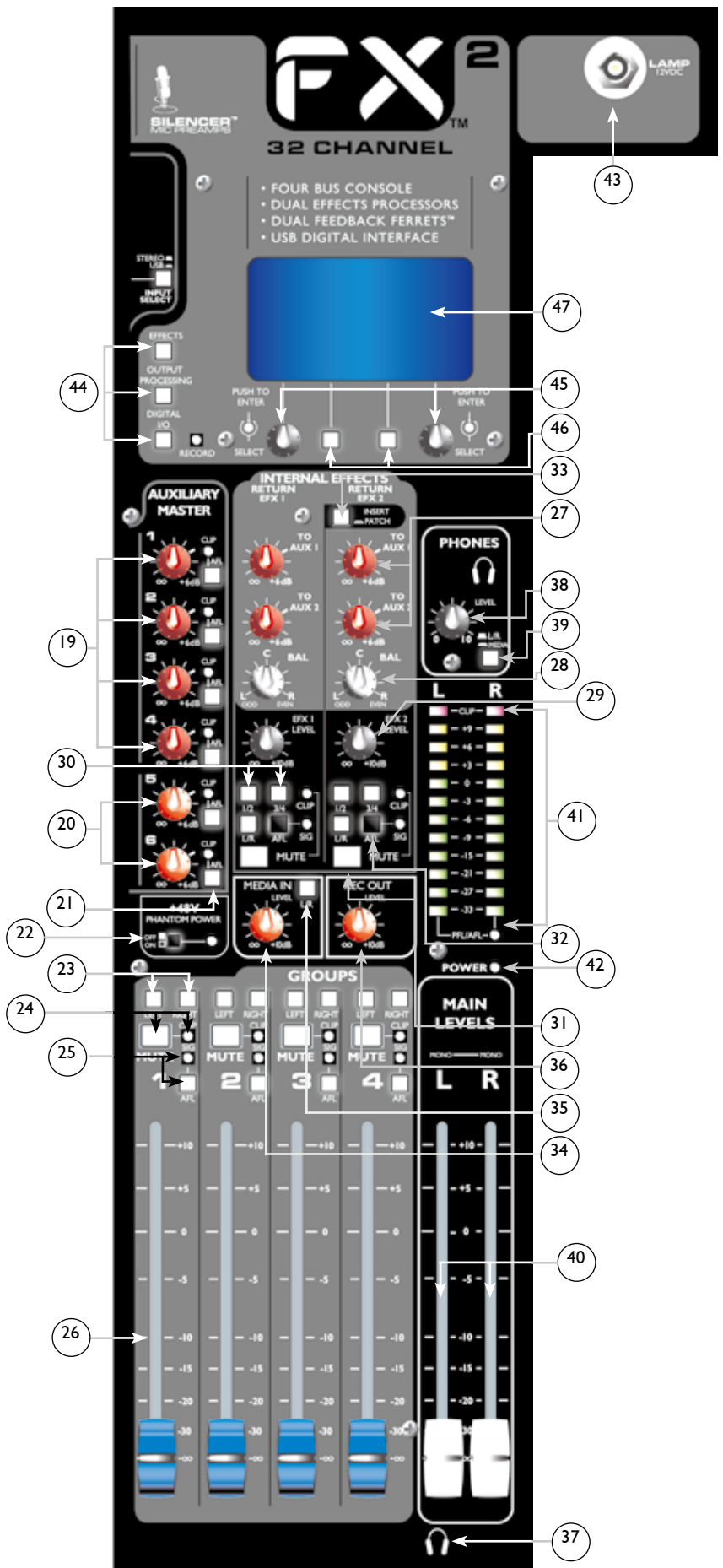

### 25 AFL-bryter/signal-AFL LED

Denne bryteren forbinder gruppens etterfadersignal til PFL/AFL-miksen. Når AFL-knappen er *inne* kan kanalens signal følges gjennom hodetelefonene og/eller på PFL/AFL-displayet. Et gult LED-lys i Master-seksjonen vil blinke for å vise at signalet på Master LED-displayet og hodetelefonutgangen er PFL/AFL. Når AFL-knappen er *ute* vil det gule kanal LED-lyset virke som et indikatorsignal for presence (-20 dBu).

### 26 Gruppefader

Denne kontrollen varierer signalnivået fra  $-\infty$  til +10 dB og sender signalet fra gruppe til venstre og/eller høyre busser og til gruppeutgangsjacker (53). Den optimale innstillingen er posisjon  $\emptyset$  (fellesgain).

### 27 TO AUX 1 OG TO AUX 2-kontroller

Disse kontrollene bestemmer nivået på de respektive Effekterretursignalene som er sendt til de respektive AUX-bussene og lar musikerne/sangerne høre interne og/eller eksterne effekter i sine monitører. NOTE: Som følge av at det skapes en elektronisk feedback-sløyfe, ikke bruk AUX Sendinger 1 eller 2 som bane til eksternt utstyr som skal sendes tilbake til tilhørende AUX miks (1 eller 2).

### 28 BAL

Denne kontrollen bestemmer plasseringen av effekterreturs signalposisjon med hensyn til de fordelte V/H og gruppe 1-4 busser. Å rotere kontrollen mot venstre (L) sender mer signal til den VENSTRE utgangen og GRUPPER med ulike tall; å rotere mot høyre (R) sender mer signaler til HØYRE og GRUPPER med like tall. Posisjon C sender like mengder til hver.

### 29 EFX NIVÅ-kontroll

Denne kontrollen bestemmer nivået på effekterretursignalene som sendes til de fordelte bussene. Den virker på samme måte som kanalfadere (13).

### 30 1/2, 3/4, V/H buss fordelerbrytere

Som kanalfordelerbryterne bestemmer disse knappene bussfordelingen til effekterretursignalene. De bestemmer hvor signalene sendes.

### 31 Mute-bryter/mute-klipp LED

Denne bryteren slår av lyden på sin respektive effekterreturer fra å bli sendt til bussene. Denne bryteren er utstyrt med et rødt LED-lys som vil tennes når lyden til Effekterretur er dempet. Når Mute-knappen er *ute*, virker LED-funksjonen som en klipp-indikator som vil tennes ved 2 dB under klipping.

### 32 AFL-bryter/signal-AFL LED

Denne bryteren forbinder effekterretur etter-fadersignal til PFL/AFL-miksen. Når AFL-knappen er *inn* kan effekterretursignalet følges gjennom hodetelefonene og/eller på PFL/AFL-displayet. Et gult LED-lys i Master-seksjonen vil blinke for å vise at signalet på Master LED-displayet og ved hodetelefonutgangen er PFL/AFL. Når AFL-knappen er *ute*, vil det gule LED-lyset til effekterretur virke som et indikatorsignal for presence (-20 dBu).

### 33 Effects 2 Patch-bryter

Denne bryteren bestemmer hvorvidt effekter 2-prosessoren vil bli brukt i retur 2 eller vil bli overført til en inngangskanal eller et gruppeinnsettingspunkt. Denne bryteren kan også brukes til å utføre bypass-funksjonen. Når effekterprosessoren er tildelt EFX 2 Retur er I/O jack (56) forbigått. Når effekterprosessoren overføres eksternt er det på samme måte bare den eksterne stereoreturs jack (57) som brukes for å returnere et signal.

### 34 Media In nivåkontroll

Kontrollerer nivået på medieinngangssignal fra RCA jack (58) til venstre og høyre busser når V/H-bryter (35) er *inn*.



35 **Media In V/H-bryter**  
Sender medieinngangssignal til venstre og høyre busser.

36 **Record Out -kontroll**  
Kontrollerer utgangsnivået på opptak av for-faderens venstre og høyre hovedutgangssignal til RCA jacker (59).



Uansett posisjonen til V/H-Mediebryter (39), når en PFL/AFL-bryter på miksebordet er aktivert vil dette displayet vise signalnivået som sendes til PFL/AFL-bussen. PFL/AFL-indikatoren blinker hvis ett av modusene (PFL eller AFL) er valgt.

37 **Hodetelefoner utgangsjack**  
Hodetelefonutgangen er en 1/4" TRS (Tupp= Venstre; Ring = Høyre; Hylse = Jord) jack. Signalet sendt til denne utgangen er vanligvis venstre/høyre-miks. Når V/H-mediebryter (39) er aktivert er medieinngangssignalet valgt og følges gjennom hodetelefonene. En aktivert PFL- eller AFL-knapp (vist med et gult blinkende LED-lys) skifter hodetelefonutgangsjacker monitor til det valgte signalet.

38 **Hodetelefonnivå**  
Denne kontrollen angir hodetelefonens utgangsnivå. For å unngå skade på hørselen din må du påse at kontrollen er dreid helt til venstre før hodetelefonene brukes. Drei knotten sakte mot høyre inntil du når et komfortabelt lyttenivå. Vanligvis er signalet i hodetelefonene et venstre/høyre-signal. Hvis V/H-mediebryter (39) er aktivert, er medieinngangssignalet valgt og kan følges gjennom hodetelefonene. En aktivert PFL- eller AFL-knapp (vist med et gult blinkende LED-lys) skifter hodetelefonutgangsjack monitor til det valgte signalet.

39 **L/R-Media bryter**  
Denne bryteren velger signalet som følges av hodetelefonene. Når *utvil* hoved venstre/høyre etterfadersignal følges. Når *inn* følger medieinngangens etter-fadersignal.

40 **Master Level fadere**  
Masterfadere kontrollerer nivåene sendt til hovedutgangene venstre/høyre (54). Beste resultater oppnås når disse kontrollene er satt nær 0-punktet.

41 **Venstre/høyre - PFL/AFL-nivådisplay**  
Disse indikatorene viser grafisk nivået på signalet valgt av V/H-mediebryter (39). Når bryteren er *inn* viser disse indikatorene mengden av etterfadernivå til medieinngangen. Når bryteren er *ut* viser disse indikatorene nivået på venstre eller høyre hovedutganger. Signal samples på oppsummering-amp og et-termasterfadere til monitorklipping gjennom venstre/høyre seksjon. Klipp LED-lysindikatoren vil tennes når noe nivå i signalkjeden nærmer seg (-2 dB) klipping.  
NOTE: Klipp LED-lys kan tennes før resten av oppstillingen viser at oppsummerings-amp har nådd klipping.

42 **Power LED-lys**  
Dette LED-lyset viser at enheten mottar strøm, at strømbryteren er på og at enheten fungerer som den skal.

43 **Lampe 12Vdc**  
Disse utgangene er formet for å gi strøm til svanehalsslamper som Peavey ML-1.

## DIGITAL PROSESSOR

44 **Sidevalgbytere (A-B-C)**  
Bruk disse tre bryterne til å velge ønsket digitalprocessorside som vist i LCD Grafisk brukergrensesnitt (47) og kontrollert av krypterere (45) og softbryterne (46).



- 45 **Programvarekrypterere**  
Disse kryptererne lar deg redigere de valgte parameterne som vist på LCD (47).
- 46 **Programvarebrytere**  
Disse bryterne velger funksjonene som er vist på LCD (47).
- 47 **LCD**  
Liquid Crystal Display viser alle menyene som er tilgjengelige for redigering.

## DIGITAL PROSESSERINGSARENA

Dette er en kort gjennomgang av den digitale prosesseringskapabiliteten til ditt nye FX™ 2 miksebord. Mens du kan forvente utrolige resultater etter å ha satt deg inn i denne manualen vil det å mestre kunsten med digital prosessering oppnås gjennom eksperimentering. Vær klar over, at inntil du bekrefter dine endringer ved å trykke på "lagre" vil ingen endringer ha blitt gjort med forhåndsinnstillingene. Peaveys ingeniører programmerte ditt miksebord med et utvalg av de vanligst brukte forhåndsinnstillingene, som er klare til å brukes så snart du har satt strøm til miksebordet. Ditt FX 2 miksebord vil imidlertid bare nå sitt fulle digitale prosesseringspotensiale gjennom den ekspertisen du skaffer deg. Gjennomgå prosessene nedenfor og begynn å undersøke den digitale mikseverdenen utenfor fabrikkens innstillinger.

**Effects:** Effekter-seksjonen til FX miksebord har to diskrete effektprosessorer, hver av dem i stand til å kjede sammen to (2) effekter samtidig. EFX1 (venstre side av skjermen) er permanent ført til Aux5/EFX1 send- og retur buss. EFX 2 (høyre side av skjermen) er ført til Aux6/EFX2 buss, men kan føres fra EFX2 Patch Jack på bakplaten og til innsettingen av en enkel kanal eller satt inn i en gruppe/buss. Effekter som endrer amplitude som kompressorer, begrenserer, porter, ekspander og de-essere, når de brukes individuelt, virker best når de er satt inn i kanaler eller busser.

Mens de kan redigeres vil ikke de redigerte versjonene alltid kunne lagres i posisjonene 0-49. Forhåndsinnstillingene 50-99 er brukerforhåndsinnstillinger, tilpassede og/eller redigerte forhåndsinnstillinger kan gis navn og lagres i disse sporene. Redigerte men ulagrede EFX har et "\*" ved siden av forhåndsinnstillingsnummeret.

**Valg av en effekter-forhåndsinnstilling:** Trykk inn "Effekter"-knappen for å aktivere Effekter-vinduet. Drei krypteringsknotten inntil det ønskede forhåndsinnstillingsnummeret vises i vinduet og trykk inn krypteringsknotten for å "velge" det. "Valg"-knappen vil omgjøres til en "Gjenoppkall"-knapp. Ved å trykke inn den vil den sist brukte forhåndsinnstillingen hentes opp igjen. Du kan trykke "Rediger"-knappen for å justere parameterne til den valgte forhåndsinnstillingen. Du må "lagre" en forhåndsinnstilling for å lagre de endrede parameterne.

**Å lage en forhåndsinnstilling:** Trykk "Effekter"-knappen og drei en av dataknottene for å velge en forhåndsinnstilling mellom 50-99. Trykk "velg" (blinkende) og dernest "rediger #".

Trykk "Type"-knappen og skjermen vil vise DSP-biblioteket av tilgjengelige effekter. Du kan rulle gjennom hele listen ved å dreie den venstre dataknotten.

Roter dataknotten for å belyse effekten du ønsker å bruke, og trykk "velg" for å legge den til.

Velg en "stil" fra de tilgjengelige modellene. Trykk velg for å velge den og dernest "tilbake" for å gå tilbake til hovedsiden ... eller... kursor til en annen effektblokk og gjenta prosessen.

Trykk "rediger" for å justere parameterne til effekttypene.

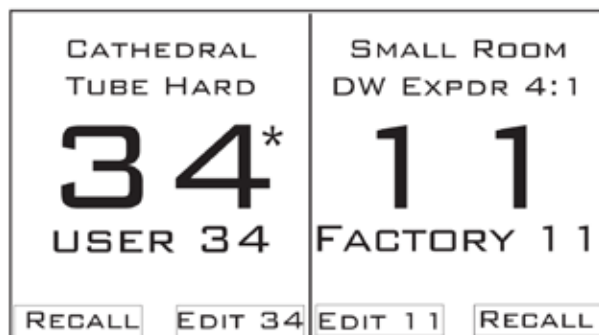

Rull gjennom parameterne med venstre knott og juster verdiene med høyre knott. Roter venstre krypteringsknott for å se hele listen av tilgjengelige parametere siden det kan være flere enn de som vises på skjermen. Trykk "tilbake" når du er ferdig.

Trykk "lagre" for å lagre forhåndsinnstillingen. Trykk "tilbake" for å gå tilbake til hovedmenyen.

Hvis du gjør en feil under redigeringen av et parameter for en effekt er du ikke nødt til å starte fra begynnelsen. "Gjør om"-knappen vil stille tilbake de siste endringene til den opprinnelige innstillingen, mye lik "gjør om"-kommandoen i en tekstbehandler. For å gjøre ytterligere forbedringer av en brukerdefinert forhåndsinnstilling har du to alternativer: Trykk "tilbake"-knappen og start helt fra begynnelsen, eller bruk rett og slett soft-tastene (45-46) for å gå tilbake til de individuelle effektene innen en forhåndsinnstilling. Husk at fabrikkinnstilling ikke kan endres av en bruker. Hvis du ønsker å endre eller bygge videre på en fabrikkinnstilling (som vi oppfordrer deg til å gjøre), vil dine lagrede innstillinger automatisk bli dirigert til den neste ubrukte tilpassede forhåndsinnstillingen.



**ADVARSEL:** Når brukerdefinerte forhåndsinnstillinger som kan tilpasses er lagret vil de automatisk erstatte gjeldende innstilling for denne forhåndsinnstillingen DERSOM DU IKKE har gitt det et nytt forhåndsinnstillingsnummer. Hvis du overskriver de opprinnelige lagrede innstillingene for forhåndsinnstillingen er de gamle innstillingene ikke lenger mulig å hente opp igjen.

**Brukertips:** Du kan velge opptil to (2) av de interne effektene og arrangere dem i serier i enhver rekkefølge ved å bruke et tilfelle av enhver effekt i kjeden. Siden de er i serier vil rekkefølgen påvirke lydkvaliteten. Justeringer av Våt/tørr-forholdet kan også gi store forskjeller på effektlyden.

**VIKTIG:** Når et signal passerer gjennom en digital effektprosessor vil det oppstå en kort forsinkelse. Når det samme signalet kommer tilbake til miksebordet og kombineres med hovedutgangen vil den lille forsinkelsesforskjellen resultere i et kamfilter. (Korte skiftende forsinkelser er basis for wah-wah-effekter.) For å unngå kamfiltereffekten økes forsinkelsestiden simpelthen ved å inkludere en effektblokk som reverb eller forsinkelse.

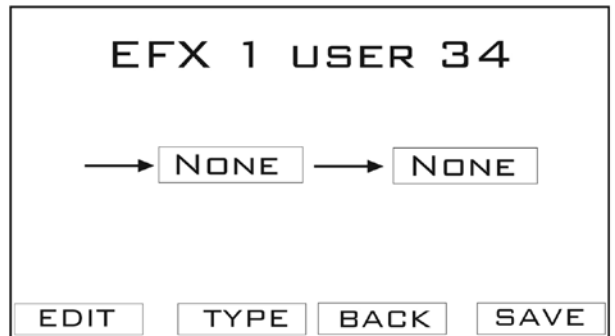

Legg merke til at mange effekter som kompressor, begrenser, port, kor, etc., ikke virker bra når de brukes alene på en effekt-sending. Heldigvis kan EFX 2 Patch Jack (56) patches direkte inn i et Innsett (48) på enhver kanal eller undergruppe (Gruppeinnsett (54)). Koble simpelthen EFX 2 Patch jack (56) til den ønskede innsettjacken med en stereoledning. Trykk deretter EFX 2 Patchbryter (33) for å aktivere patchen. I denne konfigurasjonen er kamfiltrering eliminert fordi den eneste signalveien er gjennom prosessoren.

**HURTIGTIPS:** Fra hvor som helst i den digitale arenaen kan du gå tilbake til hovedskjermen for effekter ved simpelthen å trykke på Effekter-knappen.

#### UTGANGSPROSESSERING:

Peavey FX series miksebord er utstyrt med Digital utgangsprosessering på venstre og høyre nettoutganger. Prosesseringen vil kanskje ikke skiftes til aux-bussene.

**Virkemåter:** FX miksebord kan brukes i enhver av de tre (3) utgangsmodusene.

**Stereo:** Dette er den normale utgangsmodusen. I denne modusen er utgangsprosessorene koblet sammen slik at det du redigerer legges ut likt til begge kanaler samtidig.

**Dual Mono:** Denne modusen summer venstre og høyre busser sammen etter feedback-ferrett til en enkel monoutgang. V- og H-utgangene får samme monosignal, men er i stand til å prosessere hver utgang separat

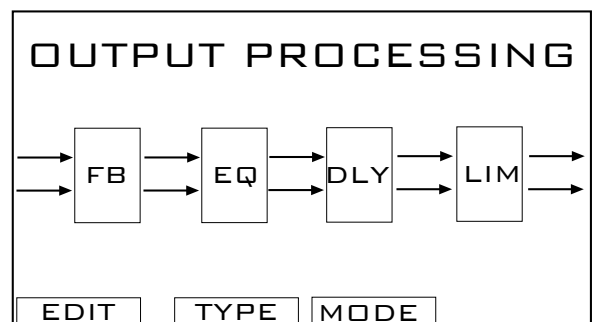

slik at justeringen gjort på V-utgangen ikke vil gi samme justering på H-utgangen. Dette vil være nyttig dersom V- og H-utgangene på ditt system skulle settes opp asymmetrisk (det vil si at en høyttalerstabel er satt opp i nærheten av et hjørne og en annen sentrert langs en vegg). Dette vil trolig kreve forskjellige EQ for at hver høyttaler skal være i balanse. Det er også egnet når en utgang driver en hovedhøyttaler-gruppe og den andre utgangen driver en fjernhøyttaler (elle en annen høyttalerkonfigurasjon).

**Subwoofer:** Nok en gang kombineres V- og H-bussene og installerer en elektronisk bro i utgangsseksjonen. Denne broen kan justeres slik at en utgang (venstre hoved) driver den lave eller sub-utgangen og den andre (høyre hoved) driver hoved- eller HF-utgangen. Forsinker og Begrenser kan justeres uavhengig for de to forskjellige utgangene. Broen har en 4. ordersett av filtere (24 dB/oct) og Butterworth- eller Linkwitz-Riley-filtere kan velges. CD hornkompensering er tilgjengelig for Constant Directivity-horn.

## PROSESSORMODULER

### Feedback-ferrett:

Trykk knappen for "Utgangsprosessering".

Drei venstre knott for å belyse den første blokken (feedback -ferretblokken), og velg den ved å trykke inn knotten.

Trykk "Type" og bruk venstre knott til å velge " feedback -ferrett." Trykk den igjen for å velge mellom "Dynamisk" og "Statisk" modus.

**Dynamisk modus:** Når Dynamisk modus er på vil feedback oppdages og automatisk elimineres. Når et elimineringsfilter for feedback er aktivert vil det bli frigjort etter en viss tid for at andre feedback-frekvenser skal kunne oppdages. Hvis feedback er kraftig nok vil elimineringsfilteret for feedback for den frekvensen bli låst, og frigjøring vil ikke være mulig. Den eneste måten å frigjøre et låst filter er å velge "Slett" på "Redigering"-siden, som vil slette alle eksisterende filtere, låste eller ikke.

**Statisk modus:** I motsetning til Dynamisk modus innebærer Statisk modus en oppsettprosess og er den anbefalte modusen for mer robuste feedback-elimineringer. Når Statisk modus er valgt, velg "Oppdag" for å begynne å oppdage feedback. For at feedback skal kunne fjernes må de finnes, så det anbefales å øke gain i miksebordet for å oppnå feedback. Så snart feedback er til stede i passende grad må et filter aktiveres for å eliminere feedback og antall tilgjengelige filtere må avta tilsvarende. Så snart du er tilfreds med elimineringsfilterne for feedback, velg "Tilbake" for å låse disse filterne på plass. Så snart dette er oppnådd vil feedback ikke lenger bli oppdaget og tilstedeværende filtere vil ikke bli utløst før "Oppdag" igjen velges. En gruppe filtere kan lagres i biblioteket med navn og hentes opp igjen når du spiller dette området på nytt, selv om det vil være best å gjenta oppsettprosessen siden ting alltid vil endre seg litt.

**PEQ:** Belys den andre boksen fra venstre og velg "type." Du kan trykke "Lib"-knappen for å velge en lagret innstilling, eller du kan redigere eksisterende innstillinger ved å navigere rundt i skjermbildet.

Den venstre krypteringsknappen velger båndet (1-5) for redigering. Når du har valgt dette båndet vil trykking av venstre knott la deg justere midtfrekvensen av det valgte filteret. Den høyre krypteringsknotten skifter mellom "båndbredde" og "gain." Båndbredder mellom 0,3 oktaver og 2,0 oktaver kan velges, det samme kan gain-nivåer fra -12 dB til +12 dB. Når du har foretatt dine justeringer kan de lagres i Biblioteket ved å trykke "Lib"-knappen og velge "Lagre nåværende innstillinger." Du kan gi navn til innstillingene ved å velge navneknappen og gi innstillingen et navn eller du kan lagre dem over en eksisterende innstilling. Velg et navn eller en "fri" innstilling og trykk "lagre."

**GEQ:** Belys den andre boksen fra venstre og velg "type." Rull til "Grafisk EQ" og velg ved å trykke den venstre krypteringsknotten.

Venstre krypteringsknott kontrollerer valg av frekvensen som skal endres, og høyre krypteringsknott velger gain, +/- 12 dB. Venstre krypteringsknott kan også velge venstre linjal for gain-justering av GEQ som sådan. Valg av "Lib"-knappen vil la deg lagre eller hente opp en innstilling.

**Forsinkelse:** Belys den tredje boksen fra venstre for å velge "Forsinkelse" og trykk "redigerings"-knotten ned for å justere mengden av forsinkelse som er ønskelig. Du kan velge "Lib"-knappen for å lagre aktuelle justeringer til biblioteket eller laste dem fra biblioteket. Forsinkelse er vanligvis brukt når fjernhøytalere er satt opp i en viss avstand fra de ordinære hovedhøytalere. Antall ms forsinkelse som behøves er nær avstanden i fot pluss 20 ms (slik at en fjernhøytaler som er 100 fot fra hovedhøytaleren vil trenge en forsinkelse på ca 120 ms). Dette må normalt gjøres i "Dual Mono" utgangsmodus.

Denne forsinkelsen er ekstra nyttig i "Stereo"-modus for å legge til forsinkelse for å kompensere for avstanden mellom backline-forsterkeren og fremre hovedhøytalere. Det er sannsynligvis best å angi dette i forhold til den høyeste (peak) lyden som kommer fra backline (vanligvis skarp trommen). Hvis skarp trommen er 12 fot fra kanten på scenen, start med en forsinkelse på 12 ms pluss 10 - 30 ms for Haas-effekten (så mellom 22 og 42 ms eller etter smak). Ved å justere backline to til FOH hovedhøytalere vil det finne sted en form for fokus. Publikum vil høre lyden som om den kommer fra selve bandet, og ikke så mye at den kommer fra høytalere ... en god ting å gjøre!

**Begrenser:** Valg av denne funksjonen setter en grense for V/H-utgangen for ditt FX miksebord. Dette bidrar til å hindre miksebordet fra klipping eller at det overdriver resten av utgangskjeden. Trykk "rediger" for å justere parametrene til utgangsbegrenseren. Terskelen bør trolig justeres til maks (+10 dB) og modus justert til "soft knee" i de fleste tilfellene. 50 ms av Angrep og 500 ms av Utløsningsstid er gode startpoenger, men bør justeres etter behov. Hvis du "hører" at begrenseren faktisk arbeider, da kjører du sannsynligvis for hardt, og bør gå noe tilbake. Denne begrenseren er ikke ment å være en "sonisk former" (bruk "kompressor"-funksjonen i "Effekter"-prosessoren). Du vil kunne "lagre" eller "laste" fra biblioteket etter behov.

#### Digital I/O:

Digital I/O-seksjonen til FX miksebordet består av Praktiske egenskaper og USB-funksjoner.

#### PRAKTISKE EGENSKAPER

**Justering av skjermen:** Drei knotten for å justere kontrasten i skjermen. Du vil kanskje også velge å invertere skjermfargene. Trykk "lagre"-knappen for å beholde dine endringer, eller "tilbake" for å ignorere dem.

**Endre sikkerhetsinnstillinger:** Brukeren kan låse andre ute fra å kunne endre effekter, utganger eller digitale I/O forhåndsinnstillinger ved å velge passende avkryssingsruter. Når en rute er krysset av vil et passord være påkrevet for å foreta en endring av denne innstillingen.

**Endre passord:** Et passord kan settes ved å dreie venstre krypteringsknott for å velge et tegn for hver av de fire plassene. Når du har valgt bokstavene, trykk "enter"-knappen og bekreft valget ditt. Dette passordet vil nå være nødvendig for å forta endringer av noen av innstillingene som er valgt i "Sikkerhetsinnstillinger" ovenfor. Dette passordet vil også være nødvendig for å tilbakestille fabrikkinnstillingene.

**Tilbakestill fabrikkinnstillingene:** Tilbakestill alle parametere til fabrikkinnstillingene og vil slette alle brukeres forhåndsinnstillinger og passord.

#### USB

FX2 miksebord lar brukeren ta opp eller spille av MP3-filer direkte til/fra et tommeldrev plassert i USB A-port. Merk at USB B-port streamer lyd direkte inn eller ut og behandles som et "lydkort" av datamaskinen. Hvordan du behandler denne utgangen er avhengig av hva slags datamaskin du bruker og programvaren du kjører for å kontrollere den. **Bare en USB-utgang kan være koblet til ad gangen, og USB B-kabelen må være frakoblet før man går inn på et apparat i USB A-porten og vice versa.**



**Minnepinnemodus:** Naviger til Digital I/O-skjerm. Velg Minnepinne, meldingen "Media ikke funnet, sett tilbake minnepinnen" vil vises inntil minnepinnen er satt inn i USB-porten. Når minnepinnen er satt inn vil den bli evaluert for tilgjengelig plass. Når den er klar vil menyen vises og la brukeren velge MP3 Avspilling eller MP3 Opptak.

**MP3 Opptak:** FX2 miksebord kan ta opp MP3-filer i en samplehastighet på 48k og bitrate er valgbare fra 96kbps til 320kbps. Opptaksbitrate og gain kan justeres ved å velge CFG-knappen.

**MP3 Opptak:** FX2 miksebord kan spille av MP3-filer med en samplehastighet på 44,1kHz og 48kHz.

Når du er i skjermbildet MP3 Fil-leser kan du velge en MP3-fil for avspilling. Fil-leservinduet vil bare vise Katalog (merket med "◀---DIR---▶" på høyre side av skjermen), MP3-filer (uten .mp3 extension), og M3U playlistefiler. (Note: for M3U playlister må alle filene i playlisten være i samme katalog for at filene skal kunne spilles av korrekt)

Hvis du er i rotkatalogen til apparatet, vil "[ROOT]" vises på toppen av listen. Velg en katalog for å se filene i katalogen, eller velg "[UP DIR]" for å gå ut av en katalog. Når en MP3- eller M3U-fil er valgt, vil MP3 Avspillingsskjerm bli vist.

Når en MP3-fil er ferdig spilt vil spilleren søke etter neste fil på listen, eller hvis en playliste er valgt vil det søke etter neste fil på playlisten. Når siste fil er nådd vil spilleren gå tilbake til første fil på listen. For å gå til en bestemt posisjon i en sang spilles høyre krypteringsknott inntil progressindikatortriangelet viser ønsket posisjon. Deretter trykkes høyre krypteringsknott for å angi posisjonen.

**Datamaskinmodus:** USB B-porten streamer 48k samplehastighet, 24 bit audio til en ekstern datamaskin eller annet opptaksutstyr. For å aktivere dette moduset navigeres det til Digital I/O-skjerm hvor Datamaskinmodus velges. Skjermen vil vise en melding som sier "SKIFTE MODUS TIL DATAMASKINMODUS?" Velg OK for å aktivere Datamaskinmodus eller AVBRYT for å gå ut av dette skjermbildet. Avspilling gjennom denne porten kan bli fordelt til den sist sterokanalen ved å trykke "Inngangsvalg"-knappen til "USB"-posisjon. Den vil dernest kunne legges hvor som helst på miksebordet ved bruk av Aux Sending eller Buss-tildelingsknappen på denne kanalstripen.

#### FIRMWAREOPPDATERING

Fra tid til annen vil det skje firmware-oppdateringer for å fjerne bugs eller foreta ytelsesforbedringer. For å oppdatere miksebordet til nyeste firmware, gå til [www.peavey.com](http://www.peavey.com) for instruksjoner.

## TILKOBLINGER

- 48 **Innsett:** Disse jackene er 1/4" Tupp/Ring/Hylse (TRS)-kontakter som gjør det mulig for eksterne signalprosessorer å bli satt inn i Inngangskanalens signalbane. Tupp=Send; Ring=Retur; Sleeve=Jord. En av bordets effekterprosessorer kan overføres til enhver kanal med en innsats.
- 49 **Linje (1/4") Innganger:** Disse jackene er 1/4" balanserte (TRS) høyimpedans innganger. Tuppen er den positive inngangen og må brukes for ubalanserte innganger. Den har 20 dB mindre gain enn XLR-inngangen og har ikke fantomstrøm tilgjengelig. Mic- og Linje-innganger må ikke brukes samtidig.
- 50 **Mic (XLR) innganger:** XLR-balanserte innganger optimalisert for en mikrofon eller annen lavimpedanskilde. Pin 2 er den positive inngangen. På grunn av det vide området for gain-justeringer kan signaler opp til +14 dBu behandles.
- 51 **Stereo (1/4") Innganger:** Disse 1/4" ubalanserte inngangene virker som en stereo linjeinngang ved bruk av begge jackene eller som en mono inngang når tilkoblingen er gjort bare til V/Mono inngang.
- 52 **Gruppeinnsett:** Disse jackene er 1/4"-kontakter som gjør det mulig for eksterne signalprosessorer å bli satt inn i Gruppesignalbanen. Tupp=Send; Ring=Retur; Sleeve=Jord. En av bordets effekterprosessorer kan bli sendt til ethvert Gruppeinnsett.
- 53 **Gruppeutganger:** Disse gruppeutgangene har 1/4" TRS balanserte jacker og gir utgangssignal fra gruppene. Utgangsnivået er angitt av Gruppennivåfadere (26).

- 54 **Left/Right Outputs:** Venstre/høyre-utgangene har to 1/4" TRS Z-balanserte jacker og to fullt balanserte XLR-utganger. 1/4"-utgangen kan brukes med Tupp, Ring, Hylse (TRS) balansert eller Tupp, Hylse (TS) ubalanserte kontakter. Utgangsnivået er angitt av Masternivåfadere (40). Begge utganger kan brukes samtidig.

- 55 **AUX 1 - 6 utganger:** Disse AUX-utgangene har 1/4" TRS balanserte jacker og gir signal fra AUX-utgangene. Utgangsnivået er angitt av AUX nivåkontroller. (19, 20).

- 56 **Effects 2 Patch jack:** Denne 1/4" TRS jacken lar interne Effekter 2-prosessor bli sendt til en inngang eller gruppeinnsats eller til et eksternt apparat. Tuppen bærer inngangs (retur)-signalet til kompressoren og ringen bærer utgangs (send).

- 57 **EFX 2 Return Jacker:** Disse 1/4" høyimpedansbalanserte inngangene kan brukes som stereo eller individuelle returer. Laget for effekterreturer, men kan også brukes som ytterligere stereo innganger. V/Mono-inngangen gir signal til begge innganger hvis ingen kontakt er festet til høyre jack. Tuppen er den positive inngangen for både balansert og ubalansert bruk.

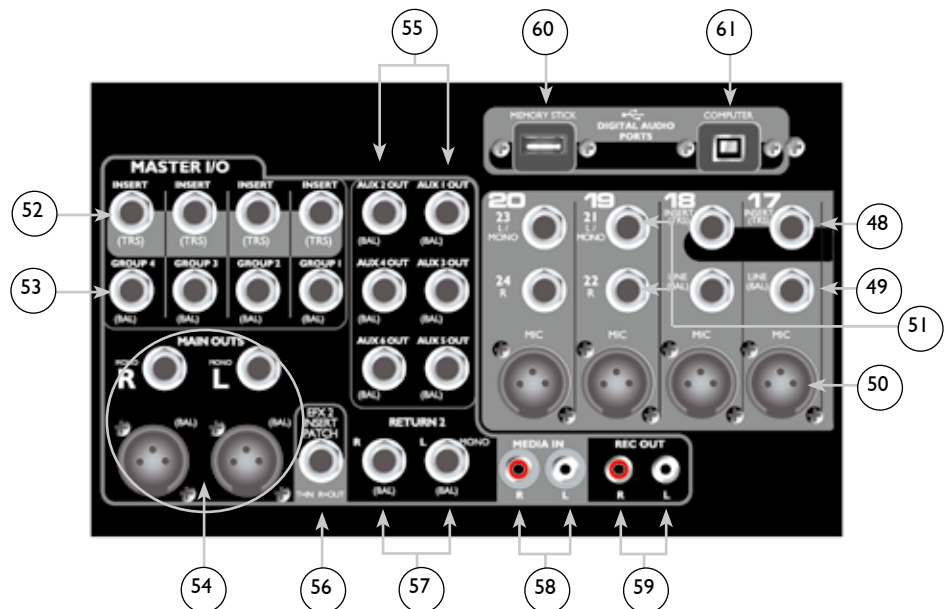

- 58 **Media In jacker:** Medie inngangsjacker er angitt for en +4 dBu inngang fra en stereo lydmediekilde. Signalet mater Medie Inn nivåkontroll (34).
- 59 **Record Output jacker:** Utgangsjacken kan gi et +4 dBu utgangssignal til et stereo opptaksapparat. Opp-taksnivået kontrolleres av nivåkontrollen for opptaksutgang (36).
- 60 **USB minnetilkobling:** Bruk denne A-type USB-kontakten til å sette inn en bærbar datalagring for å lese eller skrive MP3-formaterte filer.
- 61 **USB datamaskinkontakt:** Bruk denne B-type USB-kontakten for å koble til en datamaskin.
- 62 **Power-bryter:** Å trykke inn strømbryteren leverer strøm til enheten.
- 63 **Avtagbar strømledning:** Denne stikkontakten er for IEC linjeledningen (inkludert) som gir AC-strøm til enheten. Sett støpslet inn i en forsvarlig jordet strømkontakt. Utstyret kan påføres skade dersom feil spenning benyttes (se spenningsangivelsen på enheten).



**Bruk aldri støpsel eller stikkontakt uten jording. Miksebordet er utstyrt med en korrekt ledning tilpasset utstyrets spenning. Hvis ledningen forsvinner eller skades må den erstattes med en tilsvarende ledning.**

**NOTE FOR UK ONLY:** If the colors of the wires in the mains lead of this unit do not correspond with the colored markings identifying terminals in your plug, proceed as follows: (1) The wire that is colored green and yellow must be connected to the terminal marked by the letter E, or by the Earth symbol, or colored green or green and yellow. (2) The wire that is colored blue must be connected to the terminal that is marked with the letter N, or colored black. (3) The wire that is colored brown must be connected to the terminal that is marked with the letter L or colored red.

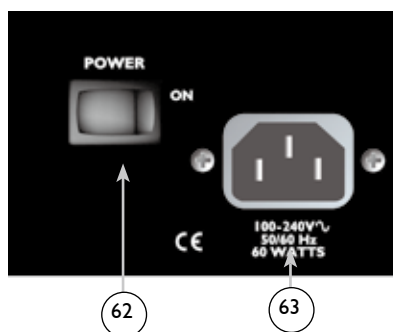



# FX™ 2 Series spesifikasjoner

## Innganger

Funksjon	Inngang Z (Ohms min)	Inngang forster- kings- innstilling	Min*	Nom.		Bal/ Ubal	Kontakt
				Inngangs- nivåer**	Maks		
Mikrofon (150 Ohms)	2.2k	Maks gain (60 dB)	-76 dBu	-56 dBu	-40 dBu	Bal	XLR Pin 1 jord Pin 2 (+) Pin 3 (-)
		Min gain (0 dB)	-16 dBu	+4 dBu	+20 dBu		
Linje (10 k Ohms)	20k	Maks gain (40 dB)	-56 dBu	-36 dBu	-20 dBu	Bal	1/4" TRS; Tupp (+) Ring (-) Hylse jord
		Min gain (-20 dB)	+4 dBu	+24 dBu	+40 dBu		
Stereolinje (direkte til V/H)	10k	Maks gain (20 dB)	-26 dBu	-16 dBu	+2 dBu	Ubal	1/4" TS; Tupp (+) Hylse jord
		Nominell gain (0dB)	-6 dBu	+4 dBu	+22 dBu		
Stereolinje (via kanal)	10k	Maks gain (20 dB)	-36 dBu	-16 dBu	+2 dBu	Ubal	1/4" TS; Tupp (+) Hylse jord
		Nom. gain (0dB)	-16 dBu	+4 dBu	+22 dBu		
Kanal og gruppe inns- attretur	22k	N/A (0dB)	-16 dBu	+4 dBu	+22 dBu	Ubal	1/4" TRS; Tupp (send) Ring (retur) Hylse jord
EFX2 Retur	20k	Maks gain (10 dB)	-16 dBu	-6 dBu	+12 dBu	Bal	1/4" TRS; Tupp (+) Ring (-) Hylse jord
		Nom. gain (0dB)	-6 dBu	+4 dBu	+22 dBu		
Media Inn	10k	Maks gain (10dB)	-16 dBu	-6 dBu	+10 dBu	Ubal	RCA Jack
		Nom. gain (0dB)	-6 dBu	+4 dBu	+20 dBu		

0 dBu=0,775 V (RMS)

\* Min Inngangsnivå (følsomhet) er det minste signalet som vil lage en nominell utgang (+4 dBu) med kanal og masterfadere satt for maksimum gain.

\*\* Nominelle innstillinger er definert som alle kontroller satt til 0 dB (eller 50% rotering av rotasjonskontroller) for nominell utgang. Mikrofons gainkontroll er som spesifisert.

## Utganger

Funksjon	Min belast Z ( $\Omega$ )	Utgangsnivåer		Bal/Ubal	Kontakt
		Nominell	Maks		
Master Venstre/ Høyre	600	+4 dBu	+22 dBu	Bal	XLR Pin 1 jord Pin 2 (+), Pin 3 (-)
		+4 dBu	+22 dBu		1/4" TRS; Tupp (+) Ring (-) Hylse jord
Grupper 1-4 og Aux 1-6	600	+4 dBu	+22 dBu	Bal	1/4" TRS; Tupp (+), Ring (-) Hylse jord
Opptak Ut	2k	+4 dBu	+22 dBu	Ubal	RCA Jack
Kanal og gruppe innsatt send	600	+4 dBu	+22 dBu	Ubal	1/4" TRS; Tupp (send) Ring (retur) Hylse jord
Hodetelefon	8	+4 dBu	+22 dBu	Ubal	1/4" TRS; Tupp (venstre) Ring (høyre) Hylse jord

0 dBu=0,775 V (RMS)

## Gain

Mic Inngangsgain justeringsområde:	0 dB til +60 dB
Mic inngang til venstre/høyre balansert utgang	80 dB (maks gain)
Linjeinngang gainområde:	-20 dB til +40 dB
Linje inngang til venstre/høyre balansert utgang	60 dB (maks gain)
Stereo linjeinngang gainområde:	$-\infty$ til +20 dB
Stereo linjeinngang til venstre/høyre balansert utgang	+30 dB direkte til V/H utgang - +40 dB via kanal (maks gain)

## Frekvensrespons

Mic inngang til venstre/høyre utgang 20 Hz til 20 kHz 0 dB/-1 dB

## Total harmonisk forvrengning og støy

0,01% 20 Hz til 20 kHz mic til venstre/høyre utgang (22 Hz til 22 kHz BW)

0,005% Mic Pre-amp (22 Hz til 22 kHz BW)

## Summing og støy

Utgang	Egenstøy	S/N-forh. (Ref: +4dBu)	Testforhold
Master Venstre/ Høyre	-100 dBu -82 dBu -80 dBu	104 dB 86 dB 84 dB	Masterfader ned, kanalnivåer ned, Masterfader nominell, kanalnivåer ned, Masterfader nominell, kanalfadere nominelle, Pannede kanaler med ulike tall (venstre), kanaler med like tall (høyre)
Grupper 1-4	-98 dBu -90 dBu -83 dBu	102 dB 94 dB 87 dB	Masterfader ned, kanalnivåer ned Masterfader nominell, kanalnivåer ned Masterfader nominell, kanalfadere nominelle Pannede kanaler med ujevne tall (venstre), kanaler med jevne tall (høyre)
Aux 1-6	-101 dBu -81 dBu	105 dB 85 dB	Alle kontroller av Alle kanaler sender nominelt, nominelle mastere

(målinger av summing og støy: 22 Hz til 22 kHz BW)

## Tilsvarende inngangsstøy (EIN)

-129 dBu (Mic inngang avsluttet med 150 Ohms)

## Kryssnakk/demping

Tilstøtende inngangskanaler (1 kHz) -70 dB typisk    Mute-knapp demping (1 kHz) -80 dB typisk  
Venstre til høyre utganger (1 kHz) -70 dB typisk    Kanal faderdrap (1 kHz) -80 dB typisk

## Fellesmodus avvsningsforhold (Mic inngang)

-50 dB minimum (20 Hz til 20 kHz)  
-60 dB typisk @ 1 kHz

## Fantomstrøm

+48 volt

## Signal/Klipp-indikatorer

Gul: -20 dBu

Rød: 2 dB under klipping

## Dimensjoner

**FX2 16** : 8" H x 19,0" B x 20,25" D på bordplaten  
16,7" bred uten rack-ører  
(20,32cm x 48,3cm x 51,44cm på bordplaten)  
(42,4cm bred uten rack-ører)  
12RU (20") x 19,0" x 8" i utstyrshylle;  
7" bak rack  
(44,3cm x 48,3cm x 20,32cm i utstyrshylle)  
(17,78cm bak rack)

**FX2 24**: 8" høy x 24,65" bred x 21,25" dyp  
(20,32cm x 62,6cm x 53,975cm)

**FX2 32**: 8" høy x 32,75" bred x 21,25" dyp  
(20,32 cm x 83,185cm x 53,975cm)



### Installasjonsnote, Ventilasjon:

Denne enheten må ha følgende klaring fra enhver brennbar flate: over: 8", sider: 12", bak: 12"

## Vekt

FX2 16: 22 lbs. (10,0 kg)  
FX2 24: 25 lbs (11,4 kg)  
FX2 32: 30 lbs. (13,6 kg)

## Strømbehov

FX2 16: 100-240 VAC 50/60 Hz 40 watt nominelt  
FX2 24: 100-240 VAC 50/60 Hz 55 watt nominelt  
FX2 32: 100-240 VAC 50/60 Hz 60 watt nominelt

Testforhold: 120 VAC 60 Hz vedlikeholdt gjennom testen

*Utstyr og spesifikasjoner vil være gjenstand for endringer uten forutgående varsel.*

Peavey Electronics Corporation • 5022 Hartley Peavey Dr • Meridian, MS 39305, USA  
001 601 483-5365 • FAX 001 601 486-1278 • www.peavey.com    © 2012 EX000165

## **FX™ 2 16, FX™ 2 24 e FX™ 2 32 (16, 24 e 32 canais)**

### **Mixers de console de 4 barramentos**

Parabéns por ter adquirido o mixer de console de 4 barramentos FX™ 2 16, FX™ 2 24, ou FX™ 2 32 da Peavey. Estes consoles de mixagem de qualidade de estúdio são projetados para atender diversas necessidades e apresentam tecnologia exclusiva da Peavey que melhora a reprodução e a gravação de estúdio de projeto. Os mixers da série FX™ apresentam efeitos DSP que são úteis no mundo real de gravação e reforço de som, enquanto parâmetros de controle permitem que você adapte cada efeito para atender suas necessidades.

Leia este guia cuidadosamente para garantir sua segurança pessoal bem como a segurança de seu equipamento.

### **RECURSOS:**

- Pré-amplificadores de microfone Silencer™ com design de retorno de dupla fonte de corrente
- 12 entradas de microfone XLR no FX2 16, 20 entradas de microfone XLR no FX2 24 e 28 entradas de microfone XLR no FX2 32
- Dois canais estéreo com capacidade de atribuição direta esquerda/direita
- Equalizador de canal de três faixas em todos os canais de entrada
- Controle de frequência média com varredura em todos os canais de entrada mono
- Filtro corta baixa variável em todos os canais de entrada mono (de desligado a 300 Hz)
- Inserções em todos os canais mono
- Design de quatro barramentos com saídas de grupo diretas e atribuição esquerda/direita
- Quatro envios de monitor por canal, pré-atenuador
- Dois envios de efeitos por canal, pós-atenuador
- Pan e PFL em cada canal
- Detecção de corte multi-ponto
- LEDs de presença de sinal em cada entrada, grupo e retorno
- Chaves de mudo com indicador LED em cada canal de entrada, grupo e retorno
- Chave de potência fantasma de 48 V
- Mecanismos de DSP duplo para processamento de saída, efeitos duplos e E/S digital
- O processamento de saída inclui equalização, atraso e compressor/limitador
- Interface gráfica de usuário LCD grande
- Duas portas USB
- Reprodução direta de áudio para e de seu computador
- Compressão MP3 integrada, gravação direta e reprodução via dispositivo de armazenamento de dados removível USB
- Entradas de mídia com controle de nível atribuível para mixer esquerdo/direito
- Saída de fone de ouvido com controle de nível
- Conectores de lâmpada BNC de 12 V
- Atenuadores de 100 mm
- Feedback Ferret - eliminação de retorno automática

CANAIS DE ENTRADA MONO

- 1 **Gain**  
Esse controle estabelece o nível de operação nominal para o canal. O ganho de entrada pode ser ajustado sobre uma faixa ampla (0 a 60 dB) para compensar vozes suaves ou sons muito altos. Para maximizar a relação sinal/ruído, o ganho deve ser definido ao nível apropriado, com o atenuador de canal (13) definido para 0. Ele pode ser definido pressionando a chave PFL (12) e ajustando para 0 dB no medidor de saída. Se o LED de corte se acender e ficar assim, reduza o ganho.
  - 2 **Lo Cut**  
O filtro corta baixa é variável desde desligado a 300 Hz. Quando acionado, ele pode melhorar claramente através da remoção de baixas frequências que tornam o som do mixer impuro. Este filtro reduz o manuseio e ruído de palco, ruído de respiração e energia de baixa frequência indesejada que pode roubar seu sistema de potência de som. Virar esse controle para cima removerá as frequências do sistema e restaurará a potência onde necessário.
  - 3 **Hi EQ**  
Este controle de tom tipo shelving ajusta os níveis de frequência de agudos ( $\pm 15$  dB a 10 KHz), resultando em menor ruído e mais brilho.
  - 4 **Mid EQ**  
Este controle de tom ativo é um tipo passa banda (pico/corte) que varia a resposta de frequência média em  $\pm 15$  dB na faixa de 100 Hz a 5 kHz. A frequência central é controlada pelo controle de frequência média (5).
  - 5 **Mid Freq**  
Esse controle determina a frequência central do controle de equalização média (4). A frequência central para o filtro passa banda pode ser definida de 100 Hz a 5 kHz.
  - 6 **Low EQ**  
Este controle de tom tipo shelving ajusta os níveis de frequências graves ( $\pm 15$  dB a 70 Hz), adicionando profundidade aos sinais mais finos ou clareza para sobrepor sinais mais grossos.
- Cuidado: A amplificação de baixa frequência excessiva faz aumentar o consumo de energia e aumenta a possibilidade de dano aos auto-falantes.**
- 7 **Envios 1-4 AUX**  
Esses controles enviam o pré-atenuador do canal, sinal de pós equalização para cada um dos quatro barramentos auxiliares. Esses barramentos são usados normalmente para envios de monitor ou para alimentar um mixer separado para equipamentos externos. Há conexões internas que podem ser comutadas para alterar o ponto de envio para pré-equalização. O ganho unitário está na posição de retenção do central com até 6 dB de ganho na posição completamente no sentido horário.
  - 8 **Envios AUX 5-6/EFX 1-2**  
Esses controles enviam o sinal de pós-atenuador do canal para cada um dos dois barramentos auxiliares (efeitos). Esses barramentos são normalmente usados para envios de efeitos ou para alimentar os processadores internos de efeitos. O ganho unitário é na posição de retenção central com até 6 dB de ganho na posição completamente no sentido horário.

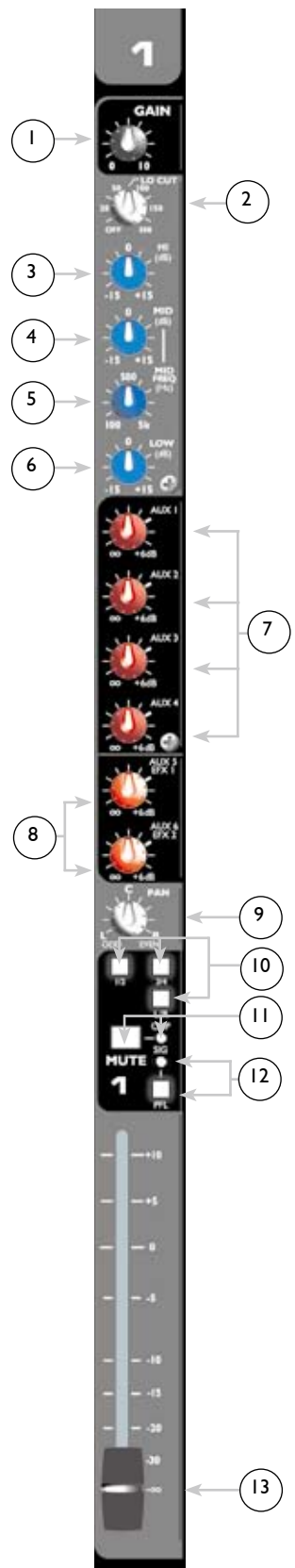

**9 Pan**  
 Esse controle determina a posição do sinal em relação aos barramentos esquerdo/direito e Grupo 1-4 atribuídos. Girar o controle no sentido anti-horário aumenta a quantidade de sinal enviada aos grupos numerados esquerdo e ímpar; girar no sentido horário aumenta a quantidade enviada aos grupos numerados direito e par. Por exemplo, com a chave de atribuição de barramento de canal (10) na posição 1/2, girar o controle no sentido anti-horário aumenta a quantidade de sinal enviada ao Grupo 1, enquanto que girar no sentido horário aumenta a quantidade enviada ao Grupo 2. A posição C envia quantidades iguais para cada.

**10 Chaves de atribuição de barramento 1/2, 3/4, L/R (esquerda/direita)**  
 Essas chaves pós-atenuador determinam para onde o sinal do canal está sendo enviado. Por exemplo, para enviar um sinal aos Grupos 1 e 2, solte o botão 1/2. O controle PAN (9) determina o nível de sinal que é enviado para cada barramento de sinal.

**11 LED de chave Mute/corte de mudo**  
 Esta chave deixa mudo todos os envios auxiliares, de grupo e esquerdo/direito do canal correspondente. Esta chave é equipada com um LED vermelho que se acenderá quando o canal estiver mudo. Quando o botão MUTE está *para fora*, o LED funciona como um indicador de corte que se acenderá a um corte abaixo de 2 dB. Deixar o canal mudo não evita que o sinal PFL seja enviado ao mixer PFL/AFL quando a chave PFL (12) está *para dentro*.

**12 LED de chave PFL/Sinal PFL**  
 Esta chave conecta o sinal de pré-atenuador do canal ao mixer PFL/AFL. Quando o botão PFL está *para dentro*, o sinal do canal pode ser monitorado através de fones de ouvido e/ou no visor PFL/AFL. Um LED amarelo na seção principal piscará para indicar que o sinal no LED principal e na saída de fone de ouvido é PFL. Selecionar PFL permite que o operador monitore um canal mesmo com o canal mudo e é especialmente útil para marcar CDs/fitas. Quando o botão PFL está *para fora*, o LED de canal amarelo funcionará como um indicador de presença de sinal (-20 dBu).

**13 Atenuador de canal**  
 Esse controle varia o nível de sinal de  $-\infty$  a +10 dB e envia o sinal do canal aos barramentos esquerdo/direito e de Grupo e aos envios de efeitos. O ajuste ótimo é na posição 0 (ganho unitário).

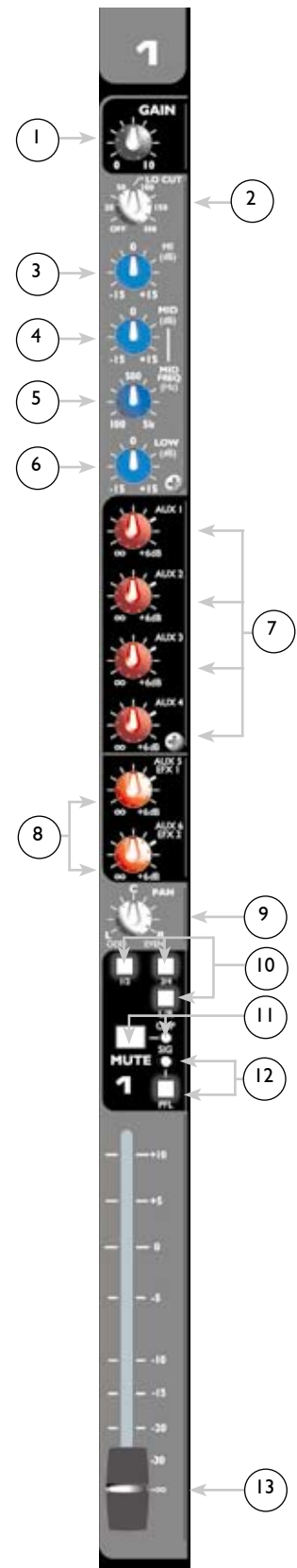

**CANAIS DE ENTRADA ESTÉREO**

14

**Mic Gain**

Esse controle estabelece o nível de operação nominal para a entrada de microfone (XLR) do canal. O ganho de microfone pode ser ajustado sobre uma faixa ampla (o a 60 dB) para compensar para vozes suaves ou sons muito altos. Para maximizar a relação sinal/ruído, o ganho deve ser definido ao nível apropriado, com o atenuador de canal (13) definido para 0. O ganho do microfone pode ser definido pressionando o botão PFL (12) e ajustando para 0 dB no medidor de saída. Se o LED de corte se acender e ficar assim, reduza o ganho.

15

**Stereo Gain**

Esse controle estabelece o nível de operação nominal para as entradas de linha estéreo (conectores de 1/4") do canal. O ganho estéreo pode ser ajustado em uma faixa suficiente (-∞ a +20 dB) para acomodar quase qualquer nível de entrada. Ele atua em conjunto com a chave L/R-CH (16) para conduzir o sinal estéreo diretamente aos barramentos esquerdo/direito ou através da faixa de canal.

16

**Chave L/R-CH**

Esta chave estabelece a condução do sinal de entrada de linha estéreo (conectores de 1/4"). Quando a chave está *para fora*, o sinal de entrada de linha estéreo é conduzido diretamente aos barramentos esquerdo/direito, desviando da faixa de canal. Neste modo, o sinal de entrada de microfone (XLR) é conduzido através do canal. Quando a chave está *para dentro*, o sinal de entrada de linha estéreo é conduzido através do canal e o sinal de entrada de microfone é desconectado. O nível de sinal é controlado via o controle de ganho estéreo (15).

17

**Chave estéreo-USB de seleção de entrada**

Esta chave seleciona o sinal de entrada que alimentará a entrada de linha estéreo do segundo canal estéreo. Quando a chave está *para fora*, o sinal das entradas de linha estéreo é conduzido ao controle de ganho estéreo (15). Quando a chave está *para dentro*, o sinal do dispositivo conectado na porta USB (60-61) é conduzido ao controle de ganho estéreo (15).

18

**Mid EQ**

Nos canais de entrada estéreo, este tom ativo é um tipo passa banda (pico/corte) que varia a resposta de frequências médias em ±15 dB a uma frequência central de 850 Hz.

**SOMENTE canais de entrada estéreo**

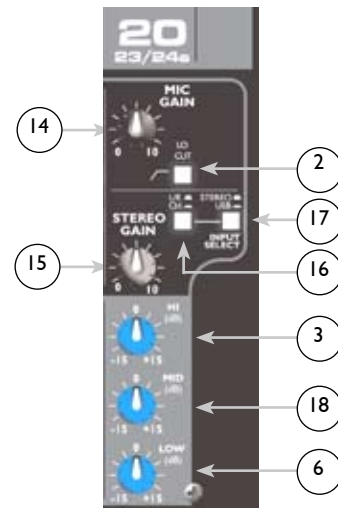

**SEÇÃO PRINCIPAL**

19

**Auxiliary Masters 1-4**

Esse controle define o nível de saída dos mixers AUX 1-4 e é ajustável de -∞ a +6 dB.

20

**Auxiliary Masters 5-6**

Esse controle define o nível de saída dos diversos mixers AUX 5-6 e é ajustável de -∞ a +6 dB. Esses sinais são também enviados aos processadores de efeito interno EFX1 e EFX2, respectivamente.

21

**Chave/LED de corte AFL**

Esta chave conduz o sinal de pós-atenuação (AFL) à saída de fone de ouvido (37) e ativa o LED PFL/ AFL. Um LED vermelho adjacente se acende para indicar esta seleção. Se o AFL não é selecionado, o LED funciona como um indicador de corte. A seleção AFL permite o monitoramento de AUX Masters com o visor de nível PFL/AFL pleno assim como permite o operador de ouvir a saída.



**22 Chave Phantom Power**  
Essa chave aplica uma tensão de +48 VDC aos conectores de entrada XLR para energizar os microfones condensadores que precisam da potência fantasma. Esta chave fica no console e requer uma pequena "ferramenta" como um lápis ou ponta de caneta para ativá-la. Um microfone dinâmico de baixa impedância como o PVM™ 22 não será danificado. As entradas de linha (49 e 50) não são conectadas a alimentação de +48 V e são seguras para entradas balanceadas ou desbalanceadas. Um LED adjacente se acende quando a potência fantasma é ativada.

**Cuidado:**  
Se a potência fantasma for usada, não conecte microfones dinâmicos não balanceados ou outros dispositivos às entradas XLR. (Alguns receptores sem fio podem ser danificados. Consulte o manual deles.)

**Observação:**  
Certifique-se de que os atenuadores de nível principal (40) estejam completamente para baixo ao ligar a potência fantasma e ao conectar microfones às entradas de microfone para evitar que estouros afetem os auto-falantes.

**23 Chaves de atribuição esquerda, direita e barramento**  
Essas chaves pós-atenuador determinam para onde o sinal de mixagem de grupo está sendo enviado. Por exemplo, se cada microfone de percussão individual for atribuído ao Grupo 1, não pressionar o botão Left (esquerdo) enviará uma mixagem de percussão ao barramento esquerdo e à saída esquerda (54) no painel traseiro.

**24 LED de chave Mute/corte de mudo**  
Esta chave coloca em mudo seu grupo respectivo do canal de grupo. Esta chave é equipada com um LED vermelho que se acenderá quando o grupo estiver mudo. Quando o botão MUTE está para fora, o LED funciona como um indicador de corte que se acenderá a um corte abaixo de 2 dB.

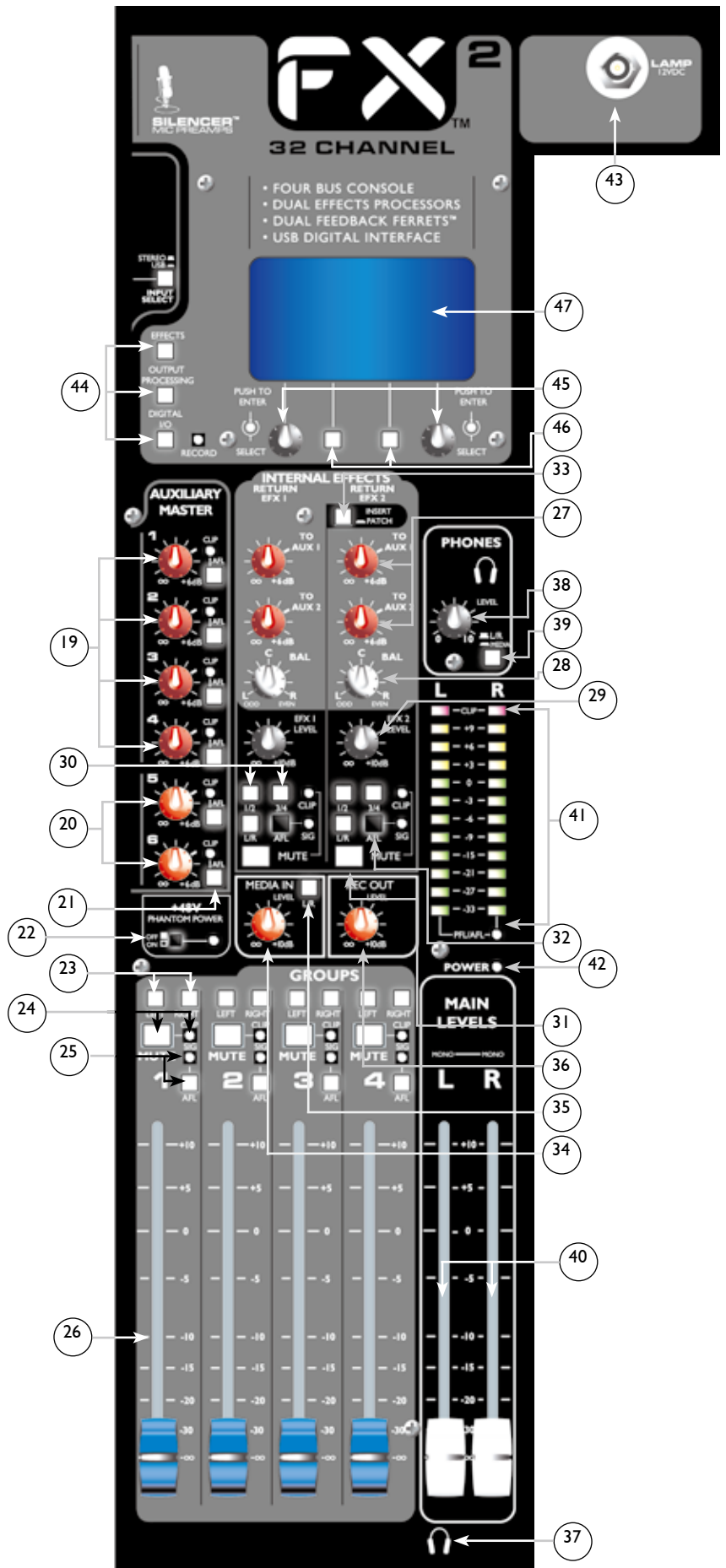

- 25 **Chave/LED de corte AFL**  
Esta chave conecta o sinal de pós-atenuação do grupo à mixagem PFL/AFL. Quando o botão AFL está *para dentro*, o sinal do grupo pode ser monitorado através de fones de ouvido e/ou no visor PFL/AFL. Um LED amarelo na seção Master piscará para indicar que o sinal no LED principal e na saída de fone de ouvido é a mixagem PFL/AFL. Quando o botão AFL está *para fora*, o LED de grupo amarelo piscará como um indicador de presença de sinal (-20 dBu).
- 26 **Atenuador de grupo**  
Esse controle varia o nível de sinal de  $-\infty$  a +10 dB e envia o sinal do grupo aos barramentos esquerdo/direito e aos conectores de saída de grupo (53). O ajuste ótimo é na posição  $\emptyset$  (ganho unitário).
- 27 **Controles TO AUX 1 e TO AUX 2**  
Esses controles determinam o nível do sinal de retorno de efeitos respectivo que é enviado aos barramentos auxiliares respectivos, permitindo que músicos/cantores ouçam efeitos internos e/ou externos em seus monitores.  
OBSERVAÇÃO: Devido à criação de um laço de retorno eletrônico, não use os envios AUX 1 ou 2 como o caminho ao equipamento externo que é enviado de volta ao mixer AUX correspondente (1 ou 2).
- 28 **BAL**  
Esse controle determina a posição do sinal de retorno de efeitos em relação aos barramentos esquerdo/direito e Grupo 1-4 atribuídos. Girar o controle no sentido anti-horário (para a esquerda) envia mais sinal à saída LEFT (esquerda) e GROUPS (grupos) numeradas ímpares; girar no sentido horário (para a direita) envia mais sinal à saída RIGHT (direita) e GROUPS (grupos) numeradas pares. A posição C envia quantidades iguais para cada.
- 29 **Controle de nível EFX**  
Esse controle determina o nível do sinal de retorno de efeitos a ser enviado aos barramentos atribuídos. Ele funciona de forma parecida aos atenuadores de canal (13).
- 30 **Chaves de atribuição de barramento 1/2, 3/4, L/R (esquerda/direita)**  
Como as chaves de atribuição de canal, esses botões determinam a atribuição de barramento do sinal de retorno de efeitos. Eles determinam onde o sinal está sendo enviado.
- 31 **LED de chave Mute/corte de mudo**  
Esta chave coloca em mudo seu retorno de efeitos respectivo não os enviando aos barramentos. Esta chave é equipada com um LED vermelho que se acenderá quando o retorno de efeitos estiver mudo. Quando o botão MUTE está *para fora*, o LED funciona como um indicador de corte que se acenderá a um corte abaixo de 2 dB.
- 32 **LED de chave/sinal AFL AFL**  
Esta chave conecta o retorno de efeitos de pós-atenuação do grupo à mixagem PFL/AFL. Quando o botão AFL está *para dentro*, o sinal de retorno de efeitos pode ser monitorado através de fones de ouvido e/ou no visor PFL/AFL. Um LED amarelo na seção Master piscará para indicar que o sinal no LED principal e na saída de fone de ouvido é a mixagem PFL/AFL. Quando o botão AFL está *para fora*, o LED de retorno de efeitos amarelo piscará como um indicador de presença de sinal (-20 dBu).
- 33 **Chave patch 2 Effects**  
Esta chave determina se o processador de efeitos 2 será usado no retorno 2 ou se será encaminhado a um ponto de inserção de entrada de canal ou grupo. Esta chave pode também ser usada para executar a função de desvio. Quando o processador de efeitos é atribuído ao retorno EFX 2, o conector I/O (56) é desviado. Da mesma forma, quando o processador de efeitos está sendo encaminhado externamente, somente os conectores de retorno estéreo externos (57) são usados para retornar um sinal.
- 34 **Controle de nível Media In**  
Controla o nível do sinal de entrada de mídia de conectores RCA (58) aos barramentos da esquerda e direita quando a chave L/R (35) está *para dentro*.



35

**Chave Media In L/R**

Conduz o sinal de entrada de mídia aos barramentos esquerdo e direito.

36

**Controle Record Out**

Controla o nível de saída de gravação do sinal de saída principal esquerdo e direito de pré-atenuação aos conectores RCA (59).

Independente da posição da chave L/R-Media (39), quando qualquer chave PFL/AFL no mixer é ativada, esse visor indica o nível de sinal sendo enviado ao barramento PFL/AFL. O indicador PFL/AFL pisca se o modo (PFL ou AFL) é selecionado.

37

**Conector de saída de fone de ouvido**

A saída de fone de ouvido é um conector de 1/4" TRS (Tip= esquerda; Ring = direita; Malha = terra). O sinal enviado a essa saída é normalmente o mixer esquerdo/direito. Quando a chave L/R-Media (39) é acionada, o sinal de entrada de mídia é selecionado e monitorado através dos fones de ouvido. Um botão PFL ou AFL (indicado por um LED amarelo piscando) comuta o conector de saída de fone de ouvido ao sinal selecionado.

38

**Nível de fone de ouvido**

Este controle define o nível de saída de fone de ouvido. Para evitar danos à audição, certifique-se de girar o botão totalmente no sentido anti-horário antes de usar os fones de ouvido. Gire o botão lentamente no sentido horário até que um nível de audição confortável seja conseguido. Normalmente, o sinal nos fones de ouvido é o esquerdo/direito. Se a chave L/R-Media (39) é acionada, o sinal de entrada de mídia é selecionado e monitorado através dos fones de ouvido. Um botão PFL ou AFL (indicado por um LED amarelo piscando) comuta o monitoramento do nível de fone de ouvido ao sinal selecionado.

39

**Chave L/R-Media**

Esta chave seleciona o sinal que é monitorado pelos fones de ouvido. Quando *para fora*, o sinal de pós-atenuação esquerdo/direito principal é monitorado. Quando *para dentro*, o sinal de pós-atenuação de entrada de mídia é monitorado.

40

**Atenuadores Master Level**

Os atenuadores principais controlam os níveis enviados às saídas esquerda/direita principais (54). Os melhores resultados são obtidos quando esses controles são definidos próximo do ponto 0.

41

**Visores de nível esquerdo/direito PFL/AFL**

Estes indicadores exibem graficamente o nível do sinal selecionado pela chave L/R-Media (39). Quando a chave está *para dentro*, esses indicadores exibem a quantidade de nível pós-atenuação da entrada de mídia. Quando a chave está *para fora*, esses indicadores exibem o nível das saídas esquerda e direita principal. O sinal é amostrado no amplificador de soma e atenuadores pós-principal para monitorar o corte através da seção esquerda/direita. O LED de corte se acenderá quando qualquer nível na cadeia de sinal chegar ao corte (-2 dB). OBSERVAÇÃO: O led de corte se acenderá antes que o resto do conjunto indicando que o amplificador de soma alcançou o corte.

42

**LED Power (energia)**

Este LED indica que a energia AC foi fornecida à unidade, a chave de energia está ligada, e a unidade está funcionando adequadamente.

43

**Lâmpada de 12 VDC**

Essas saídas são destinadas às lâmpadas pescoço de ganso de energia como a Peavey ML-1.

**PROCESSADOR DIGITAL**

44

**Chaves de seleção de página (A-B-C)**

Use essas três chaves para selecionar a página de processador digital desejado que é exibida na interface gráfica de usuário LCD (47) e controlada pelos codificadores (45) e as chaves soft (46).

45 **Codificadores de software**

Esses codificadores permitem que você edite os parâmetros selecionados conforme indicado no LCD (47).

46 **Chaves de software**

Essas chaves selecionam as funções que são indicadas no LCD (47).

47 **LCD**

O visor de cristal líquido exibe todos os menus disponíveis para edição.

**ARENA de PROCESSAMENTO DIGITAL**

Esta é uma visão geral breve das capacidades de processamento digital de seu novo mixer FX™ 2. Apesar de se ter a expectativa de obter incríveis resultados seguindo este guia, a arte de se tornar especialista em processamento digital será atingida através da experimentação. Tenha em mente que até que você confirme as mudanças pressionando "save" (salvar), nenhuma alteração será feita nos pré-ajustes. Os engenheiros da Peavey programaram seu mixer com diversos pré-ajustes mais usados, os quais estão prontos para uso. Contudo, seu mixer FX 2 somente alcançará seu pleno processamento digital potencial através de sua experiência adquirida. Reveja o processo abaixo e comece a exploração do mundo de mixagem digital além dos pré-ajustes de fábrica.

**Effects:** A seção de efeitos do mixer FX fornece dois processadores de efeitos discretos, cada um capaz de ter uma cadeia de dois (2) efeitos diferentes ao mesmo tempo. O EFX1 (lado esquerdo da tela) é permanentemente conduzido ao barramento de envio e retorno Aux5/EFX1. O EFX2 (lado direito da tela) é conduzido ao barramento Aux6/EFX2, mas pode ser conduzido do conector EFX2 no painel traseiro e conduzido à inserção de um canal único ou inserido em um grupo/barramento. Os efeitos que modificam a amplitude tais como compressores, limitadores, portas, expansores e de-essers, quando usados individualmente, funcionam melhor quando inseridos nos canais ou barramentos.

Apesar de poderem ser editados, as versões editadas não podem ser salvas nas posições 0-49. Os pré-ajustes 50-99 são de usuário, personalizados e/ou editados que podem ser nomeados e salvos nessas posições. EFX editado, mas não salvo tem um "\*" próximo ao número de pré-ajuste.

**Seleção de um pré-ajuste de efeitos:** Pressione o botão "Effects" (efeitos) para ativar a janela de efeitos. Gire os botões de codificador até o número de pré-ajuste desejado na janela e pressione o botão de decodificador para "selecioná-lo". O botão "Select" (selecionar) se transformará em um botão "Recall" (recalibrar). Pressioná-lo recuperará o último pré-ajuste usado. Você pode pressionar o botão "Edit" (editar) para ajustar quaisquer parâmetros do pré-ajuste selecionado. Você deve pressionar "Save" para salvar os parâmetros ajustados.

**Criação de um pré-ajuste:** Pressione o botão "Effects" (efeitos) e gire o botão de dados para selecionar qualquer pré-ajuste entre 50-99. Pressione "select" (selecionar) que está piscando e então "edit #" (editar número).

Pressione o botão "Type" (tipo) e a tela exibirá a biblioteca DSP de efeitos disponíveis. Você pode rolar através de toda a lista girando o botão de dados para a esquerda.

Gire o botão de dados para destacar o efeito que deseja e pressione "select" (selecionar) para adicioná-lo.

Selecione um "style" (estilo) dos modelos disponíveis. Pressione "select" (selecionar) para escolhê-lo e em seguida "back" (voltar) para retornar à página principal... ou... aponte o cursor para outro bloco de efeitos e repita o processo.

Pressione "edit" (editar) para ajustar os parâmetros dos tipos de efeito.

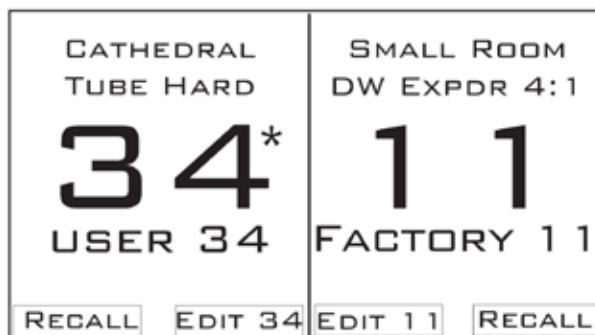

Role através dos parâmetros com o botão esquerdo e ajuste os valores com o botão direito. Gire o botão de codificador para a esquerda para visualizar toda a lista de parâmetros disponíveis pois pode haver mais para mostrar na tela. Pressione "back" (voltar) quando terminar.

Pressione "save" para salvar o pré-ajuste. Pressione "back" (voltar) para retornar ao menu principal.

Se cometeu um erro na edição de um parâmetro para um efeito, você deve começar novamente. O botão "undo" (desfazer) reverterá a última alteração à sua configuração original, como o mesmo comando no Word. Para realizar refinamentos posteriores a qualquer pré-ajuste definido pelo usuário, você tem duas opções: pressionar o botão "back" (voltar) e começar tudo de novo, ou usar os botões soft (45-46) para retornar ao efeito individual dentro de um pré-ajuste. Lembre-se de que os pré-ajustes de fábrica não podem ser alterados pelo usuário. Se escolher ajustar ou criar um pré-ajuste de fábrica (o que o encorajamos a fazê-lo), suas configurações salvas serão automaticamente direcionadas ao próximo pré-ajuste não usado, personalizado.



**AVISO:** Quando pré-ajustes personalizados definidos pelo usuário são salvos, eles substituirão automaticamente as configurações atuais para aquele pré-ajuste A MENOS que você atribua um novo número de pré-ajuste. Se você sobrescrever as configurações de pré-ajuste salvas originalmente, as configurações antigas não serão mais recuperáveis.

**Dica:** Você pode selecionar até dois (2) efeitos internos e arranjá-los em série em qualquer ordem usando uma instância de qualquer efeito na cadeia. Uma vez que eles estão em série, a ordem afetará a qualidade do som. Ajustes às proporções Wet/Dry (úmida/seca) podem também fazer uma grande diferença ao som do efeito.

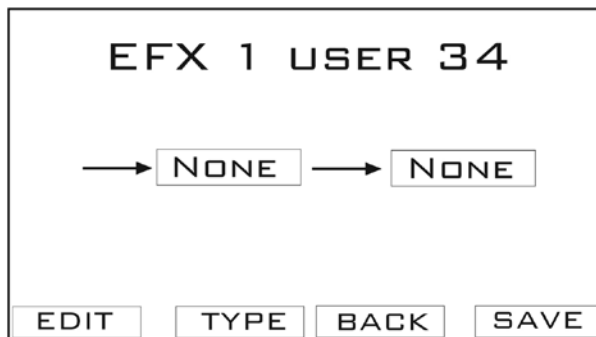

**IMPORTANTE:** Quando um sinal passa através de um processador de efeitos digital, ocorre um pequeno atraso. Quando esse mesmo sinal retorna ao mixer e combina com a saída principal, a diferença do pequeno atraso resulta em um filtro combinado.

(Pequenas alterações no atraso são a base de efeitos wah-wah.) Para evitar o efeito de filtro combinado, aumente o tempo de atraso simplesmente incluindo um bloco de efeito como reverberação ou atraso.



Observe que muitos efeitos como compressor, limitador, porta, coro, etc., não funcionam bem quando usados sozinhos em um efeito enviado. Por sorte, o conector Patch (56) do EFX 2 pode ser conduzido diretamente na inserção (48) em qualquer canal ou subgrupo (inserções de grupo (54)). Basta conectar o conector Patch (56) do EFX 2 ao conector de inserção desejado com um cabo estéreo. Em seguida, pressione a chave Patch (33) do EFX 2 para ativar a condução. Nesta configuração, a filtragem combinada é eliminada porque o único caminho do sinal é através do processador.

**DICA RÁPIDA:** A partir de qualquer lugar da arena digital, você pode retornar à tela principal de efeitos bastando pressionar o botão Effects (efeitos).

#### PROCESSAMENTO DE SAÍDA:

Os mixers da série FX da Peavey são equipados com processamento de saída digital nas saídas principais esquerda e direita. O processamento pode não ser comutado para os barramentos auxiliares.

**Modos:** Os mixers FX podem operar em quaisquer dos três (3) modos de saída.

**Estéreo:** Este é o modo de saída normal. Neste modo, os processadores de saída são unidos para que sua edição seja aplicada igualmente a ambos os canais ao mesmo tempo.

**Mono duplo:** Este modo soma os barramentos esquerdo e direito após o Feedback Ferret em uma única saída mono. As saídas esquerda e direita obtêm o mesmo sinal mono, mas são capazes de processar cada saída separadamente

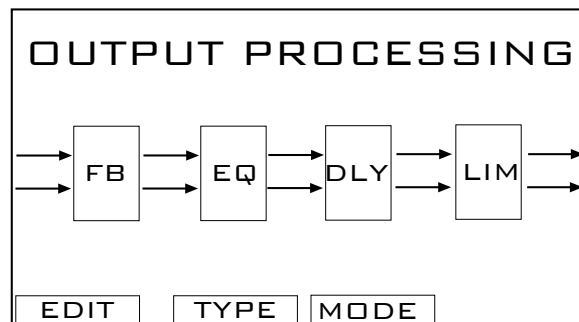

então, um ajuste feito à saída esquerda não terá o mesmo ajuste à saída direita. Isto poderia ser útil com as saídas esquerda e direita de seu sistema sendo configuradas de uma maneira assimétrica (por exemplo, um conjunto de auto-falantes configurados próximos do canto e outro central junto à parede). Isto poderia provavelmente exigir diferentes equalizadores para cada auto-falante ser balanceado. Também é apropriado onde uma saída conduza um conjunto de auto-falantes principal e a saída externa conduza um auto-falante remoto (ou uma configuração de auto-falante diferente).

**Subwoofer:** Isto novamente combina os barramentos esquerdo e direito e instala um cruzamento eletrônico na seção de saída. Este cruzamento pode ser ajustado para que uma saída (principal esquerda) conduza a saída baixa ou sub e a outra (principal direita) conduza a saída principal ou de alta frequência. Os atrasos e limitadores podem ser ajustados independentemente para as duas saídas. O cruzamento emprega um conjunto de filtros de quarta ordem (24 dB/oitava) e filtros Butterworth ou Linkwitz-Riley podem ser selecionados. A compensação de corneta de CD está disponível para cornetas de directividade constante.

## MÓDULOS DO PROCESSADOR

### Feedback Ferret:

Pressione o botão "Output Processing" (processamento de saída).

Gire o botão para a esquerda para destacar o primeiro bloco (o bloco de Feedback Ferret) e selecione-o pressionando o botão.

Pressione "Type" (tipo) e use o botão da esquerda para selecionar "Feedback Ferret." Pressione-o novamente para escolher entre o modo "Dynamic" (dinâmico) e "Static" (estático).

**Modo dinâmico:** O modo dinâmico, quando ligado, detectará o retorno e o eliminará automaticamente. Uma vez que o filtro de eliminação de retorno foi ativado, ele será liberado após certo período de tempo para permitir que outras frequências de retorno sejam detectadas. Se o retorno for severo o suficiente, o filtro de eliminação de retorno para essa frequência se bloqueará, não permitindo que ele seja liberado. A única forma de liberar um filtro bloqueado é selecionar "Clear" (limpar) na página "Edit" (editar) o qual limpará todos os filtros atuais, bloqueados ou não.

**Modo estático:** Diferente do modo dinâmico, o modo estático envolve um processo de configuração e é o modo recomendado para uma eliminação de retorno mais robusta. Uma vez que o modo estático for selecionado, selecione "Detect" (detectar) para iniciar a detecção de retorno. Para que o retorno seja eliminado, ele deve estar presente, então, recomenda-se aumentar o ganho do mixer para gerar o retorno. Uma vez que o retorno esteja suficientemente presente, um filtro deve ser ativado para eliminá-lo e o número de filtros disponíveis deve decrescer de acordo. Uma vez que esteja satisfeito com os filtros de eliminação de retorno, selecione "Back" (voltar) para travar esses filtros. Quando isso for feito, o retorno não mais será detectado e os filtros não serão liberados até que "Detect" (detectar) seja selecionado novamente. Um grupo de filtros pode ser salvo na biblioteca pelo nome e chamados de volta quando tocar no evento novamente, apesar de ser melhor repetir o processo de configuração novamente pois as coisas sempre mudam um pouco.

**PEQ:** Destaque a segunda caixa a partir da esquerda e selecione "type" (tipo). Você pode pressionar o botão "Lib" (biblioteca) para selecionar uma configuração salva, ou pode editar a configuração existente navegando na tela.

O botão de codificador da esquerda seleciona a faixa (1-5) para editar. Uma vez que tenha selecionado a faixa, pressionar o botão da esquerda permitirá que você ajuste a frequência central do filtro selecionado. O botão codificador direito muda entre "bandwidth" (largura de banda) e "gain" (ganho). As larguras de banda entre 0,3 e 2 oitavas podem ser selecionadas assim como os níveis de ganho de -12 a +12 dB. Quando tiver feito os ajustes, você pode salvá-los na biblioteca pressionando o botão "Lib" (biblioteca) e "Save current settings" (salvar configurações). Você pode colocar um título em suas configurações selecionando o botão Name (nome) e atribuindo um nome ou pode salvá-las sobre uma existente. Selecione um nome ou uma configuração "livre" e pressione "save" (salvar).

**GEQ:** Destaque a segunda caixa a partir da esquerda e selecione "type" (tipo). Role para "Graphic EQ" (equalizador gráfico) e selecione pressionando o botão codificador.

O botão codificador esquerdo controla a seleção da frequência a ser modificada e o direito seleciona o ganho em +/- 12 dB. O botão codificador esquerdo pode também selecionar o botão deslizante mais à esquerda para ajuste de ganho geral do GEQ. Selecionar o botão "Lib" (biblioteca) permitirá que você salve ou chame novamente as configurações.



**Atraso:** Destaque a terceira caixa a partir da esquerda para selecionar o "Delay" (atraso) e pressione o botão "edit" (editar) para baixo para ajustar a quantidade de atraso desejada. Você pode selecionar o botão "Lib" (biblioteca) para salvar os ajustes à biblioteca ou para carregá-los dela. O atraso é mais frequentemente utilizado quando auto-falantes remotos são configurados fora dos auto-falantes principais normais. O número de ms de atraso necessário é próximo à distância em pés mais 20 ms (portanto, para um autofalante remoto localizado dos principais em 100 pés (30 m) será necessário um atraso de aproximadamente 120 ms). Isto deveria normalmente ser feito no modo de saída "Dual Mono" (mono duplo).

Este atraso é muito útil no modo "Stereo" (estéreo) para adicionar atraso para compensar a distância entre os amplificadores da linha de trás e os auto-falantes frontais principais. É provavelmente melhor ajustar essa relação ao som mais alto (pico) vindo da linha de trás (geralmente a percussão de tambor). Se a percussão de tambor está a 12 pés (3,6 m) a partir da frente do palco, inicie com cerca de 12 ms de atraso mais de 10 a 30 ms para o efeito Haas (portanto, entre 22 e 42 ms ou a gosto). Ao ajustar a linha de trás aos auto-falantes principais FOH, um tipo de foco acontecerá. O público ouvirá o som como vindo da banda mesmo não tanto vindo do PA... uma boa coisa a fazer!

**Limitador:** A seleção dessa função configura um limitador nas saídas L/R de seu mixer FX. Isto ajuda a evitar que o mixer corte assim como sobreponha o resto do canal de saída. Pressione "edit" (editar) para ajustar os parâmetros do limitador de saída. O limite deve provavelmente ser ajustado para máximo (+10 dB) e o modo ajustado para "soft knee" (leve) na maioria dos casos. 50 ms de ataque e 500 ms de tempo de liberação são bons pontos de partida, mas podem ser ajustados caso necessário. Se estiver "ouvindo" este limitador trabalhando, então você está provavelmente indo muito fundo e deve voltar. Este limitador não se destina a ser um "modulador sônico" (use a função "compressor" no processador "Effects" - efeitos). Você pode "salvar" ou "carregar" da biblioteca caso necessário.

#### E/S digital:

A seção de E/S digital do mixer FX consiste das funções de utilitários e USB.

#### UTILITÁRIOS

**Ajuste da tela:** Gire o botão para ajustar o contraste da tela. Você também pode escolher inverter as cores da tela. Pressione o botão "save" (salvar) para manter seu ajuste ou "back" (voltar) para ignorar.

**Alteração das configurações de segurança:** O usuário pode bloquear outras pessoas de alterar os efeitos, saídas ou pré-ajustes de E/S digital selecionando as caixas de seleção apropriadas. Uma vez que a caixa é marcada, uma senha será solicitada para realizar a alteração para aquela configuração.

**Alterar a senha:** Uma senha pode ser definida ajustando o botão codificador esquerdo para selecionar um caractere para cada um dos quatro marcadores de posição. Uma vez que tenha selecionado os caracteres, pressione o botão "enter" e valide sua escolha. Esta senha será agora necessária para realizar alterações para quaisquer configurações que tenham sido selecionadas em "Security Settings" (configurações de segurança) acima. Esta senha também será necessária para realizar uma reinicialização de fábrica.

**Restaurar configurações de fábrica:** Reinicia todos os parâmetros para as configurações de fábrica e apaga todos os pré-ajustes e senhas do usuário.

#### USB

O console de mixer FX2 permite que o usuário grave ou reproduza MP3 diretamente para/de uma "pen drive" colocada na porta USB A. Observe que a porta USB B reproduz diretamente áudio de entrada ou saída e é tratada como uma "placa de som" pelo computador. Como você tratará esta saída dependerá do computador que você usar e do software que está em execução para controlá-la. **Somente uma saída USB pode ser conectada por vez e o cabo USB B deve ser desconectado antes que um equipamento na porta USB A seja acessado e vice-versa.**





**Modo de "pen drive":** Navegue até a tela de E/S digital. Selecione "Memory Stick", a mensagem "Media Not Detected, Please Re-Insert Memstick" (mídia não detectada, reinsira o "pen drive") aparecerá até que uma "pen drive" seja conectada na porta USB. Uma vez inserida, a unidade será avaliada em relação ao espaço disponível. Quando pronto, o menu aparecerá permitindo que o usuário selecione reproduzir ou gravar MP3.

**Gravação de MP3:** O mixer FX2 pode gravar MP3 na taxa de amostragem de 48 k e taxas de bit são selecionáveis de 96 a 320 kbps. A taxa de bit de gravação e o ganho podem ser ajustados selecionando o botão CFG.

**Reprodução de MP3:** O mixer FX2 pode reproduzir MP3 a uma taxa de amostragem de 44,1 a 48 kHz.

Uma vez que apareça a tela de busca de arquivo MP3, você pode selecionar um arquivo MP3 para reproduzir. A tela de busca de arquivos somente mostrará diretórios (marcados com "←DIR→" do lado direito da tela), arquivos MP3 (com a extensão .mp3 excluída) e arquivos de listas de reprodução M3U. (Observação: para listas de reprodução M3U, todos os arquivos incluídos na lista devem estar no mesmo diretório para que possam ser reproduzidos corretamente)

Se estiver no diretório raiz do dispositivo, "[ROOT]" (raiz) será exibido no topo da lista. Selecione um diretório para visualizar os arquivos, ou selecione "[UP DIR]" (subir um diretório) para voltar ao diretório anterior. Uma vez que o arquivo MP3 ou M3U seja selecionado, a tela de reprodução de MP3 será exibida.

Quando um arquivo MP3 termina de tocar, o tocador procurará o próximo arquivo na lista, ou se uma lista de reprodução foi selecionada, ele procurará o próximo arquivo na lista. Uma vez que o último arquivo foi reproduzido, o tocador voltará ao primeiro arquivo da lista. Para rolar a uma posição na música, gire o decodificador direito até que o triângulo indicador de progresso mostre a posição desejada, então, pressione o decodificador direito para definir a posição.

**Modo de computador:** A porta USB B reproduz na taxa de amostragem de 48k, 24 bits de áudio a um computador externo ou outros dispositivos de gravação. Para ativar esse modo, navegue à tela de E/S digital e selecione Computer Modo (modo de computador). A tela exibirá uma mensagem dizendo "CHANGE MODE TO COMPUTER MODE?" (Alterar para o modo computador?) Selecione OK para ativar o modo de computador ou CANCEL (cancelar) para sair dessa tela. A reprodução através dessa porta pode ser atribuída ao último canal estéreo passando o botão "Input Select" (seleção de entrada) para a posição "USB". Ele então pode ser conduzido para qualquer lugar através do console usando os botões de atribuição de envios ou barramentos auxiliares na faixa do canal.

#### **ATUALIZAÇÃO DE FIRMWARE**

De tempos em tempos, haverá atualizações de firmware que corrigirão erros ou farão melhorias de desempenho. Para atualizar o mixer para o último firmware, acesse [www.peavey.com](http://www.peavey.com) para instruções.

**CONEXÕES**

- 48 **Inserções:** Esses conectores são do tipo Tip/Ring/Sleeve (TRS) de 1/4" que permitem que processadores de sinal externo sejam inseridos no caminho de sinal do canal de entrada. Tip=envio; Ring=retorno; Sleeve=terra. Um dos processadores de efeito na placa pode ser conduzido para qualquer canal com uma inserção.
- 49 **Entradas de linha (1/4"):** Esses conectores são entradas de alta impedância (TRS) balanceadas de 1/4". O tip é a entrada positiva e pode ser usado para entradas desbalanceadas. Ele tem um ganho menor do que 20 dB que a entrada XLR e não tem potência fantasma disponível. As entradas de microfone e linha não devem ser usadas simultaneamente.
- 50 **Entradas Mic (XLR):** São entradas balanceadas XLR otimizadas para microfone ou outras fontes de baixa impedância. O pino 2 é a entrada positiva. Devido à grande faixa de ajuste de ganho, níveis de sinal até +14 dBu podem ser acomodados.
- 51 **Entradas estéreo (1/4"):** Essas entradas desbalanceadas de 1/4" funcionam como uma entrada de linha estéreo usando ambos os conectores ou como uma entrada mono se a conexão for feita somente à entrada L/Mono.
- 52 **Inserções de grupo:** Esses conectores são do tipo TRS de 1/4" que permitem que processadores de sinal externo sejam inseridos no caminho de sinal de grupo. Tip=envio; Ring=retorno; Sleeve=terra. Um dos processadores de efeito na placa pode ser conduzido para qualquer inserção de grupo.
- 53 **Saídas de grupo:** Essas saídas de grupo apresentam conectores balanceados TRS de 1/4" e fornecem sinal de saída dos grupos. O nível de saída é definido pelos atenuadores de nível de grupo (26).
- 54 **Left/Right Outputs:** As saídas esquerda/direita apresentam dois conectores de impedância balanceada TRS de 1/4" e duas saídas XLR totalmente balanceadas. As saídas de 1/4" podem ser usadas com conectores Tip, Ring, Sleeve (TRS) balanceados ou desbalanceados Tip, Sleeve (TS). O nível de saída é definido pelos atenuadores de nível principal (40). Ambas as saídas podem ser usadas simultaneamente.

- 55 **6 saídas AUX 1:** Essas saídas auxiliares apresentam conectores balanceados TRS de 1/4" e fornecem sinal de saída auxiliares. O nível de saída é definido pelos controles de nível AUX.(19, 20).

- 56 **Conector Effects 2 Patch:** Este conector TRS de 1/4" permite que o processador de efeitos 2 interno seja conduzido a uma inserção de entrada ou grupo ou a um equipamento externo. O tip conduz o sinal de entrada (retorno) ao compressor e o ring conduz a saída (envio).

- 57 **Conectores EFX 2 Return:** Essas entradas balanceadas de alta impedância de 1/4" podem ser usadas como retornos estéreo ou individuais. Projetadas para retorno de efeitos, elas também podem ser usadas como entradas estéreo adicionais. A entrada L/Mono fornece sinal para ambas as entradas se nenhum conector for plugado ao conector direito. O tip é a entrada positiva para ambos os usos balanceado e desbalanceado.

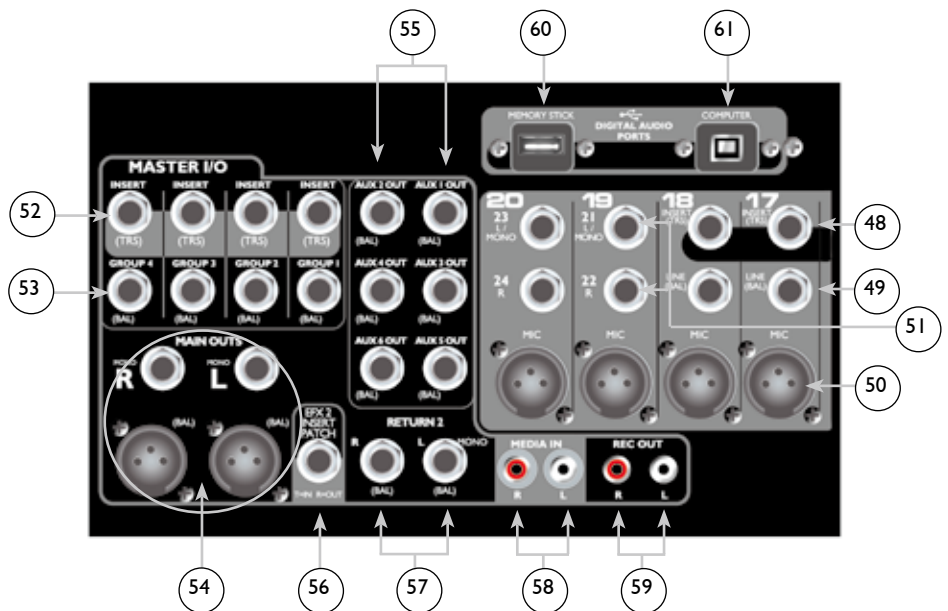

- 58 **Conectores Media In:** Os conectores de entrada de mídia são configurados para uma entrada de +4 dBu de uma fonte de mídia de áudio estéreo. O sinal alimenta o controle de nível de entrada de mídia (34).
- 59 **Conectores Record Output:** Os conectores de saída podem fornecer um sinal de saída de +4 dBu a um equipamento de gravação estéreo. O nível de saída é controlado pelo controle de nível de saída de gravação (36).
- 60 **Conector de memória USB:** Use esse conector USB tipo A para conectar em um dispositivo de armazenamento de dados removível para ler ou escrever arquivos formatados MP3.
- 61 **Conector de computador USB:** Use esse conector USB tipo B para conectar a um computador.
- 62 **Chave Power:** Pressionar a chave de energia liga a unidade.
- 63 **Cabo de energia removível:** Este é o terminal para um cabo de energia IEC (fornecido) que fornece energia AC à unidade. Conecte o cabo a uma tomada AC aterrada adequadamente. Podem ocorrer danos ao equipamento se uma tensão de linha não apropriada for usada (consulte a tensão indicada na unidade).



**Nunca remova ou corte o pino de aterramento do cabo de energia. O console é fornecido com um cabo de energia adequadamente classificado. Se for perdido ou danificado, substitua esse cabo com um de mesma classificação.**

**NOTE FOR UK ONLY:** If the colors of the wires in the mains lead of this unit do not correspond with the colored markings identifying terminals in your plug, proceed as follows: (1) The wire that is colored green and yellow must be connected to the terminal marked by the letter E, or by the Earth symbol, or colored green or green and yellow. (2) The wire that is colored blue must be connected to the terminal that is marked with the letter N, or colored black. (3) The wire that is colored brown must be connected to the terminal that is marked with the letter L or colored red.

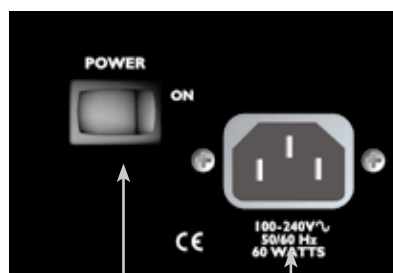

62

63

# Especificações da série FX™ 2

## Entradas

Função	Impedância de entrada (mín. de ohms)	Configuração de ganho de entrada	Níveis de entrada			Bal./ Não bal.	Conector
			Mín*	Nominais**	Máx		
Microfone (150 ohms)	2.2k	Ganho máx. (60 dB)	-76 dBu	-56 dBu	-40 dBu	Bal	Pino 1 Terra Pino 2 (+) XLR Pino 3 (-)
		Ganho mín. (0 dB)	-16 dBu	+4 dBu	+20 dBu		
Linha (10 k ohms)	20k	Ganho máx. (40 dB)	-56 dBu	-36 dBu	-20 dBu	Bal	1/4" TRS; Tip (+) Ring (-) Terra de malha
		Ganho mín. (-20 dB)	+4 dBu	+24 dBu	+40 dBu		
Linha estéreo (direto para L/R)	10k	Ganho máx. (20 dB)	-26 dBu	-16 dBu	+2 dBu	Não bal.	1/4" TS; Tip (+) Terra de malha
		Ganho nominal (0 dB)	-6 dBu	+4 dBu	+22 dBu		
Linha estéreo (via canal)	10k	Ganho máx. (20 dB)	-36 dBu	-16 dBu	+2 dBu	Não bal.	1/4" TS; Tip (+) Terra de malha
		Ganho nominal (0 dB)	-16 dBu	+4 dBu	+22 dBu		
Retorno de inserção de canal e de grupo	22k	N/A (0 dB)	-16 dBu	+4 dBu	+22 dBu	Não bal.	1/4" TRS; Tip (envio) Ring (retorno) Terra de malha
Retorno EFX 2	20k	Ganho máx. (10 dB)	-16 dBu	-6 dBu	+12 dBu	Bal	1/4" TRS; Tip (+) Ring (-) Terra de malha
		Ganho nominal (0 dB)	-6 dBu	+4 dBu	+22 dBu		
Entrada de mídia	10k	Ganho máx. (10 dB)	-16 dBu	-6 dBu	+10 dBu	Não bal.	Conectores RCA
		Ganho nominal (0 dB)	-6 dBu	+4 dBu	+20 dBu		

0 dBu=0,775 V (RMS)

\* O nível de entrada mínimo (sensibilidade) é o menor sinal que produzirá a saída nominal (+4 dBu) com o canal e atenuadores principais definidos para ganho máximo.

\*\* As configurações nominais são definidas com todos os controles ajustados a 0 dB (ou 50% de rotação nos contro les rotativos) para saída nominal. O controle de ganho do microfone é conforme especificado.

## Saídas

Função	Impedância de carga mín. ( $\Omega$ )	Níveis de saída		Bal/ Não bal.	Conector
		Nominal	Máx		
Esquerda/Direita principal	600	+4 dBu +4 dBu	+22 dBu +22 dBu	Bal	Pino 1 Terra Pino 2 (+), Pino 3 (-) XLR 1/4" TRS; Tip (+), Ring (-) Terra de malha
Grupos 1-4 e Aux 1-6	600	+4 dBu	+22 dBu	Bal	1/4" TRS; Tip (+), Ring (-) Terra de malha
Saída de gravação	2k	+4 dBu	+22 dBu	Não bal.	Conectores RCA
Envio de inserção de canal e de grupo	600	+4 dBu	+22 dBu	Não bal.	1/4" TRS; Tip (envio), Ring (retorno) Terra de malha
Fone de ouvido	8	+4 dBu	+22 dBu	Não bal.	1/4" TRS; Tip (esquerdo), Ring (direito) Terra de malha

0 dBu=0,775 V (RMS)

## Ganho

Faixa de ajuste de ganho de entrada de microfone:	0 dB a +60 dB
Entrada de microfone à saída balanceada esquerda/direita	80 dB (ganho máximo)
Faixa de ganho de entrada de linha:	-20 dB a +40 dB
Entrada de linha à saída balanceada esquerda/direita	60 dB (ganho máximo)
Faixa de ganho de entrada de linha estéreo:	$-\infty$ a +20 dB
Entrada de linha estéreo à saída balanceada esquerda/direita	+30 dB direto à saída L/R - +40 dB via canal (ganho máximo)

## Resposta em frequência

Entrada de microfone à saída esquerda/direita 20 Hz a 20 kHz 0 dB/-1 dB

## Distorção harmônica e ruído total

0,01% 20 Hz a 20 kHz Microfone à saída esquerda/direita (22 Hz a 22 kHz BW)  
0,005% pré-amplificador de microfone (22 Hz a 22 kHz BW)

## Zumbido e ruído

Saída	Ruído residual	Relação S/R (Ref: +4dBu)	Condições de teste
Esquerda/Direita principal	-100 dBu -82 dBu -80 dBu	104 dB 86 dB 84 dB	Atenuador principal para baixo, níveis de canal para baixo, atenuador principal nominal, níveis de canal para baixo, atenuador principal nominal, atenuador de canal nominal, canais ímpares em Pan (esquerdo), canais pares (direito)
Grupos 1-4	-98 dBu -90 dBu -83 dBu	102 dB 94 dB 87 dB	Atenuador principal para baixo, níveis de canal para baixo, atenuador principal nominal, níveis de canal para baixo, atenuador principal nominal, atenuador de canal nominal, canais ímpares em Pan (esquerdo), canais pares (direito)
Aux 1-6	-101 dBu -81 dBu	105 dB 85 dB	Todos os controles desligados Todos os envios de canal nominal, principais em nominal

Medidas de zumbido e ruído: (22 Hz a 22 kHz BW)

## Ruído de entrada equivalente (EIN)

-129 dBU (entrada de microfone terminada com 150 ohms)

## Corte/atenuação

Canais de entrada adjacentes (1 kHz) -70 dB típico    Atenuação do botão de mudo (1 kHz) -80 dB típico  
Saídas esquerda para direita (1 kHz) -70 dB típico    Corte de atenuador de canal (1 kHz) -80 dB típico

## Taxa de rejeição no modo comum (entrada Mic)

-50 dB mínimo (20 Hz a 20 kHz)  
-60 dB típico a 1 kHz

## Potência fantasma

+48 volts

## Indicadores de sinal/corte

Amarelo: -20 dBU

Vermelho: 2 dB abaixo do corte

## Dimensões

**FX2 16** : 8" a x 19" l x 20,25" p no topo da mesa  
16,7" de largura sem as saliências do rack  
(20,32 cm x 48,3 cm x 51,44 cm no topo da mesa)  
(42,4 cm de largura sem as saliências do rack)  
12RU (20") x 19" x 8" no rack do equipamento;  
7" atrás do rack  
(44,3 cm x 48,3 cm x 20,32 cm no rack do equipamento)  
(17,78 cm atrás do rack)

**FX2 24**: 8" altura x 24,65" largura x 21,25"  
profundidade  
(20,32 cm x 62,6 cm x 53,975 cm)

**FX2 32**: 8" altura x 32,75" largura x 21,25"  
profundidade  
(20,32 cm x 83,185 cm x 53,975 cm)



### Nota de instalação, ventilação:

Esta unidade deve ter as seguintes distâncias de qualquer fonte combustível: topo: 8" (20 cm), laterais: 12" (30 cm), traseira: 12" (30 cm).

## Peso

FX2 16: 22 lb (10 kg)  
FX2 24: 25 lb (11,4 kg)  
FX2 32: 30 lb (13,6 kg)

## Requisitos de energia

FX2 16: 100-240 VAC 50/60 Hz 40 watts nominal  
FX2 24: 100-240 VAC 50/60 Hz 55 watts nominal  
FX2 32: 100-240 VAC 50/60 Hz 60 watts nominal

Condições de teste: 120 VAC 60 Hz mantidos por todo teste

*Os recursos e especificações estão sujeitos à mudança sem prévio aviso.*

Peavey Electronics Corporation • 5022 Hartley Peavey Dr • Meridian, MS 39305  
(601) 483-5365 • FAX (601) 486-1278 • www.peavey.com © 2012 EX000165

## FX™ 2 16、FX™ 2 24、FX™ 2 32 チャンネル

### 4バスコンソールミキサー

Peavey FX™ 2 16、FX™ 2 24、FX™ 2 32、4バスコンソールミキサーをお買い上げいただきありがとうございます。スタジオ品質のこれらミキシングコンソールは、様々なニーズに対応するよう設計され、Peavey 独自の技術により、スタジオライブの再生機能、録音機能を強化しています。FX™ シリーズミキサーの特徴は、ビルトイン DSP エフェクトにあります。リアルレコーディング、サウンド強化に便利な一方、パラメータコントロールにより、各エフェクトをニーズに合わせて調節できます。

機器の安全とともに人身の安全を守るため、本書をよくお読みください。

#### 特徴:

- Silencer™ マイクプリアンプ、電流ソースデュアルフィードバック設計
- 12 XLR マイク入力 (FX2 16)、20 XLR マイク入力 (FX2 24)、28 XLR マイク入力 (FX2 32)
- 2つのステレオチャンネル、ダイレクト ツー L/R アサインメント機能
- すべての入力チャンネルに3バンドチャンネル EQ
- すべてのモノ入力チャンネルにスウィーパブル中間周波数コントロール
- オフから 300Hz まで、すべてのモノ入力チャンネルに可変ローカットフィルタ
- すべてのモノチャンネルにインサート
- 4バス設計、ダイレクトグループ出力、L/R アサインメント
- 各チャンネルに4モニタセンド、プリフェーダ
- 各チャンネルに2エフェクトセンド、ポストフェーダ
- 各チャンネルにパンと PFL
- マルチポイントクリップ検出
- すべての入力、グループ、リターンに信号プレゼンス LED
- すべての入力、グループ、リターンチャンネルに LED インジケータ付ミュートスイッチ
- 48 ボルトファントム電源スイッチ
- 出力処理、デュアルエフェクト、デジタル I/O 用デュアル DSP エンジン
- 出力処理は EQ、ディレイ、コンプレッサ/リミッタ
- 大型 LCD グラフィックスユーザーインターフェース
- デュアル USB ポート
- 対コンピュータダイレクトオーディオストリーミング
- ビルトイン MP3 コンプレッション、USB リムーバブルデータストレージデバイスを介したダイレクトレコーディング、再生
- メディア入力、L/R ミックスにレベルコントロールを割り当て可能
- レベルコントロール付きヘッドフォン出力
- 12V BNC ランプジャック
- 100mm フェーダ
- フィードバックフェレット - 自動フィードバック消去



モノ入力チャンネル

① **Gain**  
 チャンネルの公称動作レベルを設定するコントロールです。入力ゲインは幅広いレンジ (0 dB - 60 dB) で調節でき、ソフトな声や音の大きいドラムの補正が行えます。信号対ノイズ比を最大にするには、チャンネルフェーダ (13) を0にセットして、ゲインを適正レベルにセットします。セットするには、PFLスイッチ (12) を押し、出力メーターで 0 dB に調節します。クリップ LED が点灯し、点灯したままの場合は、ゲインを下げます。

② **Lo Cut**  
 ローカットフィルタはオフから 300Hz の範囲で調節できます。オンのとき、ミックスサウンドが濁る低周波をカットすることによって鮮明度を高めます。このフィルタは、ハンドリングやステージのノイズ、プレスノイズ、およびサウンドシステムのパワーを奪う不要な低周波エネルギーを少なくします。このコントロールを上げると、そのような周波数を必要に応じてシステムから除去し、出力を回復することができます。

③ **Hi EQ**  
 トレブル周波数レベル ( $\pm 15$  dB / 10 KHz) を調節することでノイズを少なくし、ブリリアンスを加えるシェルヴィングタイプのトーンコントロールです。

④ **Mid EQ**  
 バンドパス (ピーク/ノッチ) タイプのアクティブトーンコントロールです。100 Hz - 5 kHz レンジで中間周波数レスポンスを  $\pm 15$  dB 調節します。中心周波数はミッド周波数 (5) コントロールで調節します。

⑤ **Mid Freq**  
 ミッド EQ (4) コントロールの中心周波数を決めるコントロールです。バンドパスフィルタの中心周波数は 100 Hz から 5 kHz の範囲に設定できます。

⑥ **Low EQ**  
 シェルヴィングタイプのトーンコントロールで、バス周波数レベル ( $\pm 15$  dB / 70 Hz) を調節することで、薄い信号に深みを加え、あるいは厚すぎる信号に鮮明さを加えます。



**注意:** 低域ブーストが多すぎる場合、消費電力が大きくなり、スピーカーが破損する可能性も大きくなります。

⑦ **AUX 1-4 センド**  
 チャンネルのプリフェーダ、ポスト EQ 信号を4つの補助バスそれぞれに送るコントロールです。これらのバスは通常、センドのモニタリングや、外部機器への個別ミックスのフィードに用いられます。内部ジャンパがあり、これを切り替えることでプリ EQ へのセンドポイントを変更します。ユニティゲインは、中央のデテント位置で、時計回りに回し切った状態で最大 6 dB です。

⑧ **AUX 5-6/EFX 1-2 センド**  
 チャンネルのポストフェーダ信号を2つの補助(エフェクト)バスそれぞれに送るコントロールです。これらのバスは通常、エフェクトセンドまたは内部エフェクトプロセッサのフィードに用いられます。ユニティゲインは、中央のデテント位置で、時計回りに回し切った状態で最大 6 dB です。

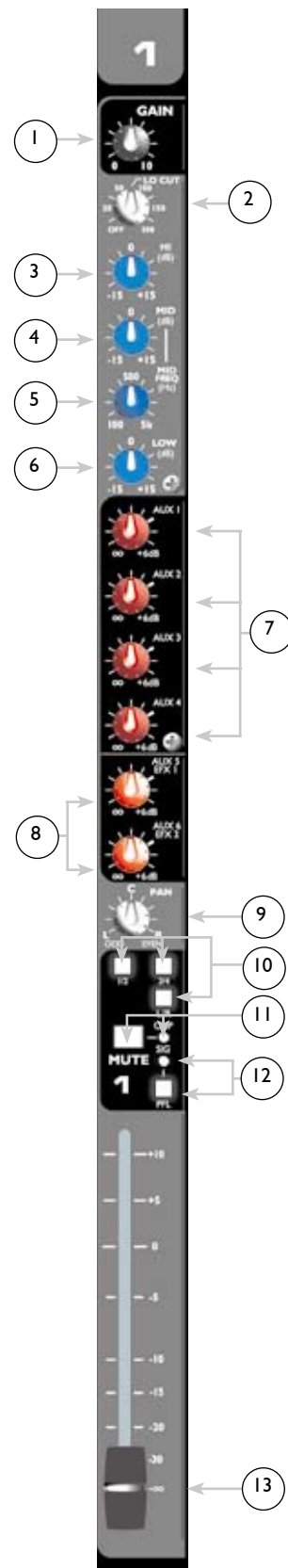

9 **Pan**  
 このコントロールは、割り当てられた L/R とグループ 1-4 バスに対する信号の位置を決めます。コントロールを反時計回りに回すと、L と奇数グループに送られる信号の量が増え、時計回りに回すと、R と偶数グループに送られる量が増えます。たとえばチャンネルのバス割り当てスイッチ (10) が 1/2 位置のとき、コントロールを反時計回りに回すと、グループ1に送られる信号の量が増え、時計回りに回すと、グループ2に送られる量が増えます。C 位置は、それぞれに同じ量を送ります。

10 **1/2、3/4、L/R バス割り当てスイッチ**  
 チャンネル信号がどこに送られるかを定めるポストフェーダスイッチです。たとえば信号をグループ1 & 2に送るには、1/2 ボタンを押します。PAN コントロール (9) は、各信号バスに送られる信号レベルを決めます。

11 **Mute スイッチ/ミュートクリップ LED**  
 このスイッチは、対応チャンネルからの Aux、グループ、L/R センドをミュートします。このスイッチは赤色 LED を備え、チャンネルがミュートされると点灯します。ミュートボタンが「アウト」のとき、LED はクリッピングインジケータとして機能し、クリッピングの下 2 dB で点灯します。チャンネルをミュートしても、PFL スイッチ (12) が「イン」の場合、PFL 信号が PFL/AFL ミックスに送られるのを防ぐことにはなりません。

12 **PFL スイッチ/信号 PFL LED**  
 このスイッチは、チャンネルのプリフェーダ信号を PFL/AFL ミックスに接続します。PFL ボタンが「イン」のとき、チャンネルの信号はヘッドフォンや PFL/AFL ディスプレイでモニタできます。マスター部の黄色 LED が点滅し、マスター LED ディスプレイおよびヘッドフォン出力側の信号が PFLであることを示します。PFL を選択すると、チャンネルがミュートされていてもチャンネルをモニタでき、また CD/テープのキューイングにも便利です。PFL ボタンがアウトのとき、黄色チャンネル LED は信号プレゼンスインジケータ (-20 dBu) として機能します。

13 **チャンネルフェーダ**  
 このコントロールは、信号レベルを  $-\infty$  から +10 dB に変え、信号をチャンネルから L/R、グループバスへ、またエフェクトセンドへ送ります。最適設定は 0 (ユニティゲイン) 位置です。

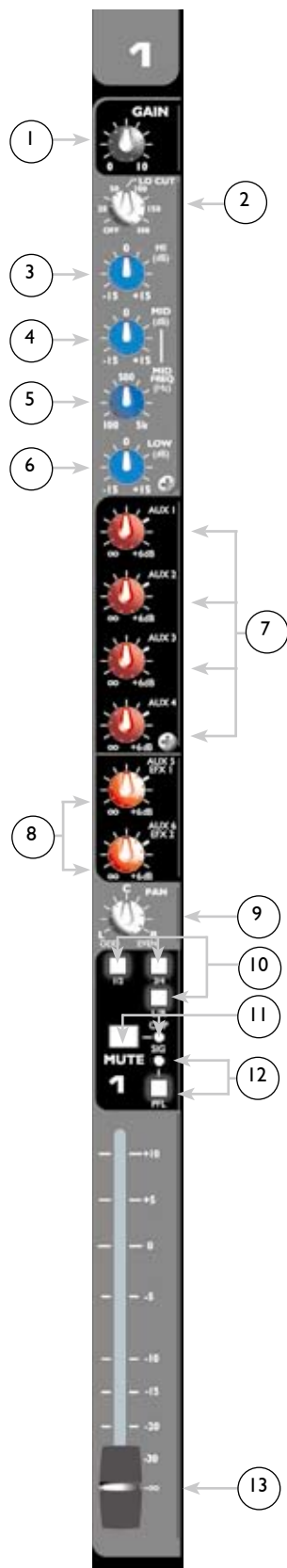

## ステレオ入力チャンネル

### 14 Mic Gain

このコントロールは、チャンネルのマイク入力 (XLR) に公称動作レベルを設定します。マイクゲインは幅広いレンジ (0 dB - 60 dB) で調節でき、ソフトな声や音の大きいドラムの補正が行えます。信号対ノイズ比を最大にするには、チャンネルフェーダ (13) を 0 にセットして、ゲインを適正レベルにセットします。マイクゲインを設定するには、PFL ボタン (12) を押し、出力メーターで 0 dB に調節します。クリップ LED が点灯し、点灯したままの場合は、ゲインを下げます。

### 15 Stereo Gain

このコントロールは、チャンネルのステレオライン入力 (1/4" ジャック) に公称動作レベルを設定します。ステレオゲインは、十分なレンジ (-∞ から +20 dB) で調節でき、ほぼすべての入力レベルに対応します。L/R-CH スイッチ (16) とともに動作し、ステレオ信号を L/R バスに直接またはチャンネルストリップを通してルーティングします。

### 16 L/R-CH スイッチ

このスイッチはステレオライン入力 (1/4" ジャック) 信号のルーティングを設定します。スイッチが「アウト」のとき、ステレオライン入力信号は L/R バスに直接ルーティングされ、チャンネルストリップはバイパスします。このモードで、マイク入力 (XLR) 信号はチャンネルにルーティングされます。スイッチが「イン」のとき、ステレオライン入力信号はチャンネルにルーティングされ、マイク入力信号は遮断されます。信号レベルはステレオゲインコントロール (15) によって調節されます。

### 17 入力選択ステレオ USB スイッチ

このスイッチは、第2ステレオチャンネルのステレオライン入力に送られる入力信号を選択します。スイッチが「アウト」のとき、ステレオライン入力からの信号はステレオゲインコントロール (15) にルーティングされます。スイッチが「イン」のとき、USB ポート (60-61) のいずれかに接続されたデバイスからの信号は、ステレオゲインコントロール (15) にルーティングされます。

### 18 Mid EQ

ステレオ入力チャンネルでは、このアクティブトーンコントロールはバンドパス (ピーク/ノッチ) タイプで、中心周波数 850 Hz で中間周波数レスポンスを ±15 dB だけ調節します。

ステレオ入力チャンネルのみ

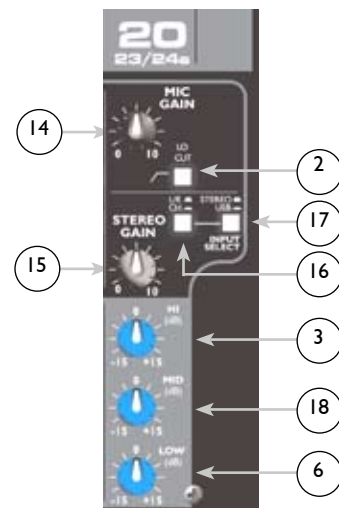

## マスタセクション

### 19 Auxiliary Masters 1-4

このコントロールは、AUX 1-4 ミックスの出力レベルをセットします。-∞ から +6 dB の間で調節できます。

### 20 Auxiliary Masters 5-6

このコントロールは、各種 AUX 5-6 ミックスの出力レベルをセットします。-∞ から +6 dB の間で調節できます。これらの信号は、それぞれ EFX1、EFX2 内部エフェクトプロセッサにも送られます。

### 21 AFL スイッチ/AFL クリップ LED

このスイッチは、ポストフェーダ (AFL) 信号をヘッドフォン出力 (37) に送り、PFL/AFL LED ディスプレイをアクティブにします。隣接する赤色 LED が点灯してこの選択状態を示します。AFL が選択されていない場合、LED はクリップインジケータとして機能します。AFL を選択することで、フル PFL/AFL レベルディスプレイの AUX マスターモニタリングができ、出力を聞くことができます。

22 **Phantom Power スイッチ**  
 +48 VDC 電圧を XLR 入力コネクタに印加し、ファントム電源を必要とするコンデンサマイクに電源を供給するスイッチです。このスイッチはコンソール側に引っ込んだ形になっており、アクティブにするには鉛筆、ペンなど小さい"ツール"が必要です。PVM™ 22 など、通常の低インピーダンスダイナミックマイクが悪影響を受けることはありません。ライン入力(49&50)は+48V電源に接続されず、平衡または非平衡入力にも安全です。ファントム電源がアクティブなとき、隣接する LED が点灯します。

**注意:**  
 ファントム電源を使用する場合、非平衡ダイナミックマイクその他のデバイスは XLR 入力に接続しないでください。(ワイヤレスレシーバによっては破損することがあります。詳しくはマニュアルを参照してください。)

**注:**  
 ファントム電源をオンにするとき、およびマイクをマイク入力に接続するときは、ポップがスピーカーに影響を与えるのを防ぐため、マスターレベルフェーダ(40)が完全に下がっていることを確認してください。

23 **左右バス割り当てスイッチ**  
 グループミックス信号がどこに送られるかを決定するポストフェーダスイッチです。たとえば個々のドラムマイクをグループ1に割り当てた場合、左ボタンを押すと、ドラムミックスは左バスとリアパネルの左出力(54)に送られます。

24 **Mute スイッチ/ミュートクリップ LED**  
 グループセンドチャンネルからの対応するグループセンドをミュートするスイッチです。このスイッチは赤色 LED を備え、グループがミュートされると点灯します。ミュートボタンが「アウト」のとき、LED はクリッピングインジケータとして機能し、クリッピングの下2 dB で点灯します。

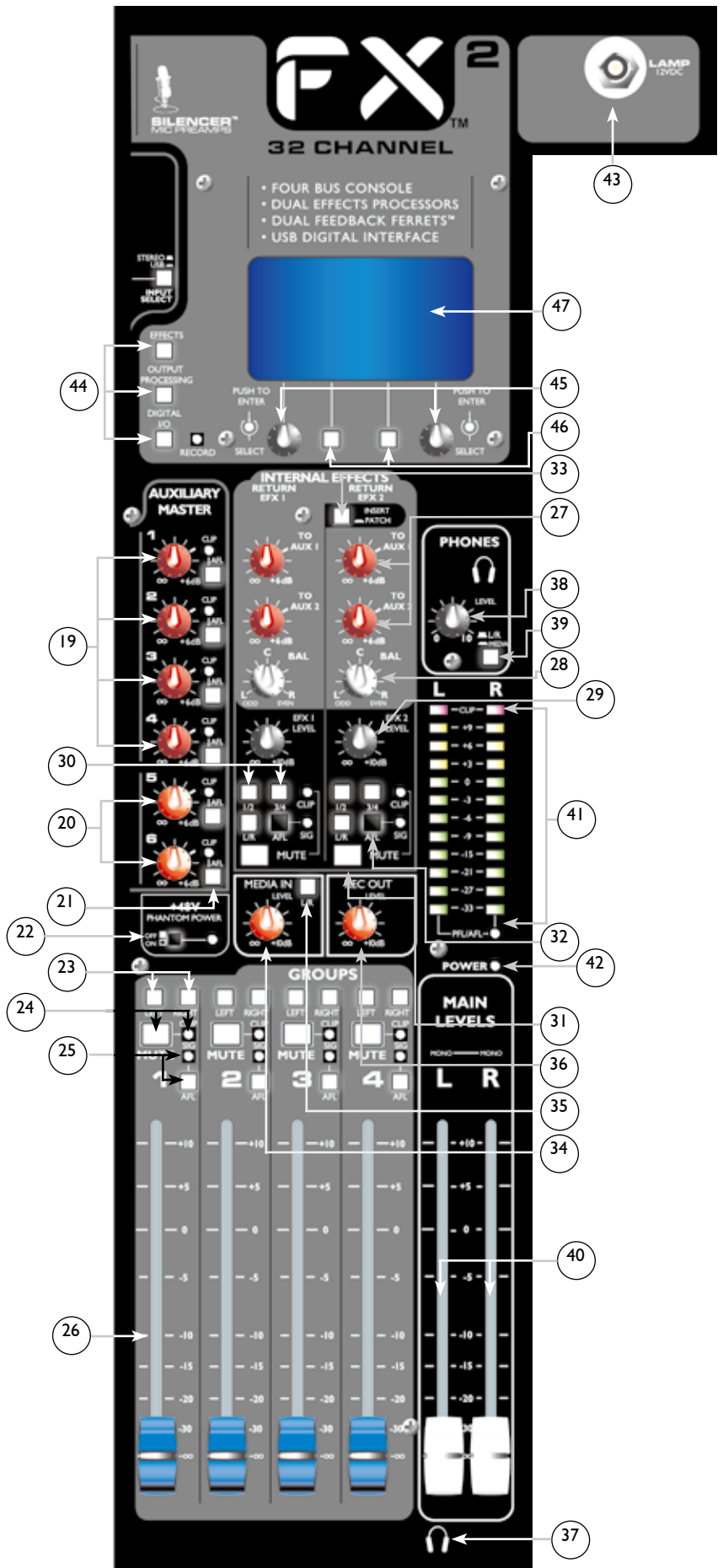



25 **AFL スイッチ/信号 AFL LED**

このスイッチは、グループのポストフェーダ信号を PFL/AFL ミックスに接続します。AFL ボタンが「イン」のとき、グループの信号はヘッドフォンや PFL/AFL ディスプレイでモニタできます。マスター部の黄色 LED が点滅し、マスター LED ディスプレイおよびヘッドフォン出力の信号が PFL/AFL ミックスであることを示します。AFL ボタンがアウトのとき、黄色グループ LED が点滅し、信号 (-20 dBu) があることを示します。

26 **グループフェーダ**

このコントロールは、信号レベルを  $-\infty$  から +10 dB に変え、グループから左右のバスおよびグループ出力ジャック (53) に信号を送ります。最適設定は 0 (ユニティゲイン) 位置です。

27 **TO AUX 1 & TO AUX 2 コントロール**

これらのコントロールは、AUX バスに送られるエフェクトリターン信号のレベルを決め、ミュージシャン/シンガーが内部、外部のエフェクトをモニタで聞けるようにします。

注: 電子的フィードバックループ (ハウリング) が作られるため、AUX センド 1 または 2 を、AUX ミックス (1 または 2) に送り返される外部機器へのパスとして使用しないでください。

28 **BAL**

このコントロールは、割り当てられた L/R とグループ 1-4 バスに対するエフェクトリターン信号の位置を決めます。コントロールを反時計回り (L) に回すと、左出力と奇数グループに送られる信号が増え、時計回り (R) に回すと、右出力と偶数グループに送られる信号が増えます。C 位置は、それぞれに同じ量を送ります。

29 **EFX レベルコントロール**

このコントロールは、割り当てられたバスに送られるエフェクトリターン信号のレベルを決めます。チャンネルフェーダ (13) と同じように機能します。

30 **1/2、3/4、L/R バス割り当てスイッチ**

チャンネル割り当てスイッチと同様、これらのボタンはエフェクトリターン信号のバス割り当てを決めます。信号がどこに送られるかを決めます。

31 **Mute スイッチ/ミュートクリップ LED**

バスに送られたエフェクトリターンをミュートするスイッチです。このスイッチは赤色 LED を備え、エフェクトリターンがミュートされると点灯します。ミュートボタンが「アウト」のとき、LED はクリップインジケータとして機能し、クリッピングの下 2 dB で点灯します。

32 **AFL スイッチ/信号 AFL LED**

このスイッチは、エフェクトリターンのポストフェーダ信号を PFL/AFL ミックスに接続します。AFL ボタンが「イン」のとき、エフェクトリターン信号はヘッドフォンや PFL/AFL ディスプレイでモニタできます。マスター部の黄色 LED が点滅し、マスター LED ディスプレイおよびヘッドフォン出力の信号が PFL/AFL ミックスであることを示します。AFL ボタンが「アウト」のとき、黄色エフェクトリターン LED が点滅し、信号 (-20 dBu) があることを示します。

33 **Effects 2 パッチスイッチ**

このスイッチは、エフェクト 2 プロセッサをリターン 2 で使用するか、または入力チャンネルやグループインサートポイントにパッチするかどうかを決めます。バイパス機能の実行にもこのスイッチを使用できます。エフェクトプロセッサが EFX 2 リターンに割り当てられると、I/O ジャック (56) はバイパスされます。同様に、エフェクトプロセッサが外部にパッチされると、外部ステレオリターンジャック (57) だけで信号が返されます。

34 **Media In レベルコントロール**

L/R スイッチ (35) が「イン」のとき、RCA ジャック (58) から左右のバスへのメディア入力信号のレベルを調節します。

- 35 **Media In L/R スイッチ**  
メディア入力信号を左右のバスへルーティングします。

- 36 **Record Out コントロール**  
RCA ジャック (59) へのプリフェーダ左右メイン出力信号の録音出力レベルを調節します。



L/R メディアスイッチ (39) の位置にかかわらず、ミキサーの PFL/AFL スイッチがアクティブなとき、このディスプレイは、PFL/AFL バスに送られた信号レベルを示します。いずれかのモード (PFL または AFL) が選択された場合、PFL/AFL インジケータが点滅します。

- 37 **ヘッドフォン出力ジャック**  
ヘッドフォン出力は 1/4 " TRS (ティップ = 左、リング = 右、スリーブ = グランド) ジャックです。この出力に送られる信号は通常、左/右ミックスになります。L/R メディアスイッチ (39) がオンのとき、メディア入力信号が選択され、ヘッドフォンからモニタできます。アクティブな PFL または AFL ボタン (黄色 LED が点滅) は、ヘッドフォン出力ジャックモニタを、選択された信号に切り替えます。

- 38 **ヘッドフォンレベル**  
ヘッドフォン出力レベルを設定するコントロールです。聴覚障害を避けるため、ヘッドフォンを使用する前にコントロールを反時計回りに終わりまで回してください。ちょうどいいリスニングレベルになるまで、ノブを時計回りにゆっくり回します。通常、ヘッドフォンの信号は左/右信号です。L/R メディアスイッチ (39) がオンのとき、メディア入力信号が選択され、ヘッドフォンからモニタできます。アクティブな PFL または AFL ボタン (黄色 LED が点滅) は、ヘッドフォンレベルモニタリングを、選択された信号に切り替えます。

- 39 **L/R-Media スイッチ**  
ヘッドフォンでモニタされる信号を選択するスイッチです。「アウト」のとき、メイン左/右ポストフェーダ信号がモニタされます。インのとき、メディア入力ポストフェーダ信号がモニタされます。

- 40 **Master Level フェーダ**  
メイン左/右出力 (54) に送られたレベルを調節するマスターフェーダです。これらのコントロールを 0 ポイント近くにセットすると最適な結果が得られます。

- 41 **左/右 - PFL/AFL レベルディスプレイ**  
L/R メディアスイッチ (39) によって選択された信号のレベルをグラフィカルに表示するインジケータです。スイッチがインのとき、これらのインジケータは、メディア入力のポストフェーダレベルを示します。スイッチがアウトのとき、これらのインジケータは、メイン左右出力のレベルを示します。信号は、左/右セクションのクリッピングをモニタするため、サミングアンプとポストマスターフェーダでサンプリングされます。信号チェーンのレベルがクリッピングに近づく (-2 dB)、クリップ LED インジケータが点灯します。  
注:クリップ LED は、サミングアンプを示す配列の他の部分がクリッピングに達する前に点灯することがあります。

- 42 **Power LED**  
AC 電源が本体に供給され、電源スイッチが「オン」で、本体が正常に動作していることを示す LED です。

- 43 **ランプ 12Vdc**  
Peavey ML-1 などのガスネックランプに電源を供給するように設計されている出力です。

## デジタルプロセッサ

- 44 **ページセレクトスイッチ (A-B-C)**  
これら3つのスイッチを使い、LCD グラフィックスユーザーインターフェース (47) に表示され、エンコーダ (45) とソフトスイッチ (46) によってコントロールされるデジタルプロセッサページを選択します。

- 45 **ソフトウェアエンコーダ**  
LCD (47) に表示される選択されたパラメータをエディットするエンコーダです。
- 46 **ソフトウェアスイッチ**  
LCD (47) に表示される機能を選択するスイッチです。
- 47 **LCD**  
エディットに使用できるメニューをすべて表示する液晶ディスプレイです。

## デジタル処理アリーナ

以下、新 FX™ 2 ミキサーのデジタル処理機能についての概要です。本ガイドに従うことにより素晴らしい結果を期待できますが、デジタル処理技術を習得するには実験と経験が必要です。"保存" を押して変更内容を確認するまでは、プリセットに変更は加えられないということを覚えておいてください。Peavey のエンジニアは、使用頻度の高い多種多様なプリセットをミキサーに盛り込んでいます。これらのプリセットはすぐに使用できます。ただし、FX ミキサーのデジタル処理能力を十分に活用するためには、経験、知識、ノウハウが必要です。以下に示すプロセスをチェックし、出荷時プリセットを超えるデジタルミキシングの世界の探索を始めてください。

**Effects:** FX ミキサーのエフェクト部には2つの個別エフェクトプロセッサがあり、それぞれ2種類のエフェクトを同時に組み合わせることができます。EFX1 (画面左側) は、Aux5/EFX1 センド、リターンバスに永続的 (固定的) に送られます。EFX 2 (画面右側) は、Aux6/EFX2 バスに送られますが、リアパネルの EFX2 パッチジャックから1つのチャンネルのインサートにルーティングするか、グループ/バスにインサートすることができます。コンプレッサ、リミッタ、ゲート、エクスパンダ、ディエッサーなど、振幅を変調するエフェクトは、個別に使用する場合、チャンネルやバスに接続すると最適な状態で使用できます。

エディットできますが、エディットしたバージョンは 0-49 に保存できないことがあります。プリセット 50-99 はユーザープリセットで、カスタムプリセットやエディットプリセットは、名前を付けてこれらのスロットに保存できます。エディットされて保存されていない EFX は、プリセット番号の横に "\*" が付きます。

**エフェクトプリセットの選択:** "エフェクト" ボタンを押してエフェクトウィンドウをアクティブにします。ウィンドウに目的のプリセット番号が表示されるまでエンコーダノブを回し、エンコーダノブを押して "選択" します。"セレクト" ボタンは "リコール" ボタンに変わります。これを押すと、最後に使用したプリセットが呼び出されます。"エディット" ボタンを押すと、選択したプリセットのパラメータを調節できます。調節したパラメータを保存するには、プリセットを "セーブ" (保存) する必要があります。

**プリセットの作成:** "エフェクト" ボタンを押し、いずれかのデータノブを回してプリセットを 50-99 から選択します。"セレクト" (点滅) を押し、"エディット #" を押します。

"タイプ" (入力) ボタンを押すと、使用できるエフェクトの DSP ライブラリが表示されます。リストをスクロールするには、左データノブを回します。

データノブを回し、エフェクトを強調表示し、"セレクト" を押して追加します。

使用できるモデルから "スタイル" を選択します。"セレクト" を押して選択し、"バック" (戻る) でメインページに戻るか、または別のエフェクトブロックで操作を繰り返します。

"エディット" を押してエフェクトタイプのパラメータを調節します。

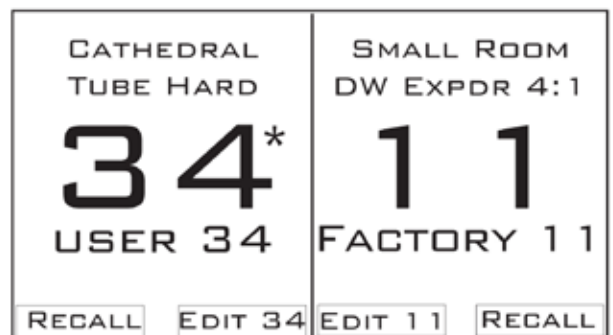



左ノブでパラメータをスクロールし、右ノブで値を調節します。画面に表示されるものは限られる可能性があるのですが、左エンコーダノブを回し、使用できるパラメータのリストを表示します。終了したら "バック" を押します。

"セーブ" を押してプリセットを保存します。"バック" を押してメインメニューに戻ります。

エフェクトのパラメータをエディットするときミスをしたとしても最初からやり直す必要はありません。"アンドゥ" (元に戻す) ボタンで、ワープロのコマンドと同じように、最後の変更を元の設定に戻すことができます。ユーザ定義プリセットにさらに手を入れるには、2つの方法があります。"バック" ボタンを押してゼロから始めるか、またはソフトノブ (45-46) を使い、プリセット内の個々のエフェクトに戻ります。ユーザは出荷時プリセットを変更できません。出荷時プリセットを調節またはそれを元にする場合 (これをおすすめします)、保存した設定は、カスタマイズされ、使用されていない次のプリセットに自動的に送られます。



**警告:** カスタマイズできるユーザ定義プリセットは、新しいプリセット番号を割り当てなければ、保存されたときにそのプリセットの現在の設定に自動的に取って代わります。元の保存されたプリセット設定を上書きする場合、古い設定は復元できなくなります。

**ヒント:** 内部エフェクトは2つまで選択でき、チェーンのエフェクトを考え、任意の順序に並べることができます。直列なので、順序はサウンドの質に影響を与えます。ウェット/ドライ比を調整することで、エフェクトのサウンドを大幅に変更することができます。

**重要:** 信号がデジタルエフェクトプロセッサを通るとき、短いディレイが生じます。同じ信号がミキサーに戻り、メイン出力と組み合わせられると、小さいディレイの違いがコンビネーションフィルタに生じます。(変化する短いディレイはワーワーエフェクトの基本です。) コンビネーションフィルタエフェクトを防ぐには、リバーブやディレイなどのエフェクトブロックを加えてディレイ時間を長くします。

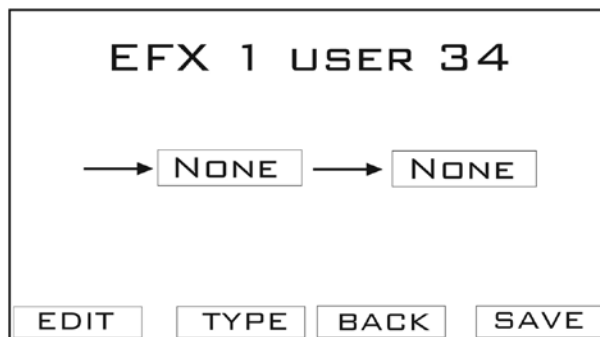

コンプレッサ、リミッター、ゲートコーラスなど、多くのエフェクトは、エフェクトセンドに単独で使用してもうまく機能しません。EFX 2 パッチジャック (56) は、チャンネルやサブグループのインサート (48) (グループインサート (54)) に直接パッチできます。EFX 2 パッチジャック (56) をステレオケーブルでインサートジャックに接続するだけです。次に、EFX 2 パッチスイッチ (33) を押してパッチをアクティブにします。この構成では、信号パスはプロセッサを通るものだけなので、コンビネーションフィルタリングはなくなります。

**ヒント:** デジタルアリーナのどこからでも、メインエフェクト画面に戻るには、エフェクトボタンを押します。

#### 出力処理:

Peavey FX シリーズミキサーは、左右のメイン出力でデジタル出力処理が可能です。処理を補助バスに切り替えることはできません。

**モード:** FX ミキサーは、3つの出力モードで動作します。

**ステレオ:** 通常の出出力モードです。このモードで、出力プロセッサは連係し、エディットされたものは両方のチャンネルに同時に、等しく適用されます。

**デュアルモノ:** このモードは、1つのモノ出力へのフィードバックフェレットの後、左右のバスの和をとります。L & R 出力は同じモノ信号を受けますが、各出力を個別に処理できます。これにより、L 出力に加えら

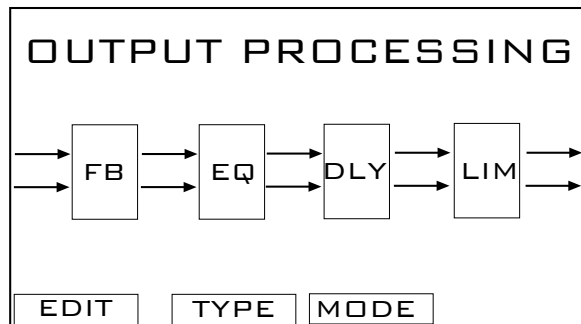

れた調整は R 出力の調整と同じになりません。これは、システムの L & R 出力を非対称に設定 (たとえば 1つのスピーカースタックを角の近くにセットし、もう1つは壁面を中心にセット) するとき便利です。この場合、スピーカーごとに異なる EQ のバランスをとる必要があるでしょう。1つの出力でメインスピーカークラスタをドライブし、もう1つの出力でリモートスピーカー (または別のスピーカー構成) をドライブするという方法もあります。

**サブウーファー:** これも L & R バスを組み合わせ、出力セクションに電子クロスオーバーをインストールします。このクロスオーバーを調節して、1つの出力 (左メイン) でローまたはサブ出力をドライブし、もう1つの出力 (右メイン) でメインまたは HF 出力をドライブすることができます。ディレイとリミッターは、2つの異なる出力で個別に調整できます。クロスオーバーは4次フィルタ (24 dB/oct) を採用しています。Butterworth や Linkwitz-Riley フィルタも選択できます。CD ホーン補正は定指向性ホーンに使用できます。

### プロセッサモジュール

#### フィードバックフェレット:

"出力処理" ボタンを押します。

左ノブを回して最初のブロック (フィードバックフェレットブロック) を強調表示し、ノブを押してこれを選択します。

"タイプ" を押し、左ノブで "フィードバックフェレット" を選択します。もう一度押して "ダイナミック" か "スタティック" モードを選択します。

**ダイナミックモード:** ダイナミックモードがオンのとき、フィードバックが検出され、自動的に消去されます。フィードバック消去フィルタがアクティブになると、所定時間が過ぎた後に解除され、他のフィードバック周波数を検出できるようになります。フィードバックが十分大きい場合、その周波数のフィードバック消去フィルタがロックされ、解除されなくなります。ロックされたフィルタを解除する方法は1つだけで、"エディット" ページの "クリア" を選択します。現在のフィルタは、ロックされているかどうかにかかわらずすべてクリアされます。

**スタティックモード:** ダイナミックモードとは異なり、スタティックモードには設定プロセスがあり、より安定したフィードバック消去が必要な場合に適したモードです。スタティックモードを選択した後、"検出" を選択してフィードバックの検出を開始します。フィードバックを消去するには、フィードバックが存在する必要があるため、フィードバックが得られるようにミキサーのゲインを上げることをおすすめします。フィードバックが十分な大きさになると、フィルタが1つアクティブになり、フィードバックが消去され、これに応じて、使用できるフィルタの数は少なくなります。フィードバック消去フィルタの状態に問題がなければ、"バック" を押してそれらのフィルタをロックします。これを行うと、フィードバックは検出されなくなり、所定のフィルタは、もう一度 "検出" を選択するまで解除されません。フィルタのグループをライブラリに名前保存でき、再生するとき呼び出すことができます (ただし、状況はいつも全く同じではないことを考えると、設定プロセスを繰り返すのがベストです)。

**PEQ:** 左から2番目のボックスを強調表示し、"タイプ" を選択します。"ライブ (ラリ)" ボタンを押し、保存された設定を選択するか、画面をナビゲートして既存の設定をエディットできます。

左エンコーダノブは、エディットするバンド (1-5) を選択します。左ノブを押してバンドを選択すると、選択したフィルタの中心周波数を調節できるようになります。右エンコーダノブは "帯域幅" と "ゲイン" を切り替えます。0.3 オクターブから2.0 オクターブまでの帯域幅、および -12 dB から +12dB までのゲインレベルを選択できます。調節した後、"ライブ" ボタンを押し、"現在の設定を保存" を選択すると、ライブラリに調節結果を保存できます。設定に名前 (タイトル) を付けるには、名前ボタンを選択し、名前を割り当てるか、既存の設定に上書き保存することができます。名前または "フリー" 設定を選択し、"セーブ" を押します。

**GEQ:** 左から2番目のボックスを強調表示し、"タイプ" を選択します。"グラフィック EQ" までスクロールし、左エンコーダノブを押して選択します。

左エンコーダノブは、変更する周波数の選択を調節し、右エンコーダノブは、ゲイン、 $\pm 12$  dB を選択します。左エンコーダノブはまた、全体の GEQ のゲイン調節を行う左端のスライダを選択します。"ライブ" ボタンを選択すると、設定を保存または呼び出すことができます。

**ディレイ:** 左から3番目のボックスを強調表示して "ディレイ" を選択し、"エディット" ノブを押し下げて目的のディレイの量を調節します。"ライブ" ボタンを選択して、現在の調節内容をライブラリに保存するか、ライブラリからロードすることができます。ディレイは、リモートスピーカーが通常のメインスピーカーから離れた場所にセットされているときに最も頻繁に使用します。必要なディレイの ms の値は 距離 (フィート) プラス 20 ms に近くなります (メインから100フィート (約30メートル) 離れたリモートスピーカーに必要なディレイは約 120 ms になります)。これは通常 "デュアルモノ" 出力モードで行います。

このディレイは、"ステレオ" モードでディレイを追加してバックラインアンプとフロントのメインスピーカーの距離を補正するとき便利です。これは、バックラインから来る最も大きい (ピーク) 音 (普通はスネアドラム) との関係で設定するのがベストでしょう。スネアドラムがステージフロントから12フィート (約 3.6 m) のとき、ハース効果を得るため、ディレイはまず約 12 ms プラス 10 - 30 ms から試してみます (したがって22から 42 ms の範囲または好みに応じて加減)。FOH メインスピーカーに合わせてバックラインを調整することで、一種のフォーカスが生まれます。オーディエンスが聞く音は、PA からよりもバンド自体から来るように感じます ... 効果的です。

**リミッター:** この機能を選択して、FX ミキサーの L/R 出力にリミッターを設定します。これは、ミキサーのクリッピングおよび出力チェーンの他の部分をオーバードライブすることを防ぐのに役立ちます。"エディット" を押して出力リミッターのパラメータを調節します。ほとんどの場合、しきい値は最大 (+10 dB) に、モードは "ソフトニー" に調整するといいいでしょう。基準としては、アタック時間 50 ms、リリース時間 500 ms ですが、必要に応じて調節してください。このリミッターを "聞いて" 有効と思える場合は、おそらくドライブが強すぎるので、抑えたほうがいいでしょう。このリミッターの目的は "音を整形すること" ではありません ("エフェクト" プロセッサの "コンプレッサ" 機能を使います)。必要に応じてライブラリに "セーブ" またはそこから "ロード" できます。

### デジタル I/O:

FX ミキサーのデジタル I/O セクションは、ユーティリティと USB 機能から成っています。

### ユーティリティ

**画面調整:** ノブを回して画面のコントラストを調節します。画面の色を反転させることもできます。"セーブ" ボタンを押して調節内容を保存するか、"バック" で無視します。

**セキュリティ設定の変更:** エフェクト、出力、デジタル I/O プリセットを変更できないようにするには、対応するチェックボックスを選択します。ボックスがチェックされると、その設定を変更するにはパスワードが必要になります。

**パスワードの変更:** パスワードは、左エンコーダノブを回し、4つのプレースホルダそれぞれに文字を選択して設定できます。文字を選択した後、"enter" ボタンを押して選択内容を確認します。これにより、上の "セキュリティ設定" で選択された設定を変更するにはこのパスワードが必要になります。このパスワードは、出荷時設定のリセットを行うためにも必要です。

**出荷時設定の復元:** すべてのパラメータを出荷時設定にリセットし、ユーザのプリセットやパスワードを消去します。



## USB

FX2 ミキサーコンソールでは、USB A スロットにセットされたサムドライブに対して直接 MP3 の録音や再生を行うことができます。USB B ポートは、オーディオインまたはアウトで直接ストリーミングを行い、コンピュータからは "サウンドカード" として扱われます。この出力をどのように扱うかは、使用するコンピュータとコンピュータをコントロールするため実行するソフトウェアによって決まります。一度に接続できるのは USB 出力だけです。USB A ポートのデバイスにアクセスするには USB B ケーブルを取り外す必要があります。逆も同様です。

**メモリスティックモード:** デジタル I/O 画面を表示します。メモリスティックを選択すると、USB ポートにメモリスティックをセットするまで、"メディアが検出されません。メモリスティックをセットし直してください" というメッセージが表示されます。セットすると、ドライブの使用できるスペースがチェックされます。準備ができるとメニューが表示され、ここで MP3 の再生または MP3 の録音を選択できます。

**MP3 の録音:** FX2 ミキサーは、MP3 をサンプルレート 48k で録音でき、ビットレートは 96kbps から 320kbps の範囲で選択できます。録音のビットレートとゲインは CFG ボタンを選択して調節できます。

**MP3 の再生:** FX2 ミキサーは、MP3 をサンプルレート 44.1kHz、48kHz で再生します。

MP3 ファイル参照画面で、再生する MP3 ファイルを選択できます。ファイル参照画面は、ディレクトリ (画面右側の "DIR")、MP3 ファイル (拡張子 .mp3 は非表示)、M3U プレイリストの各ファイルのみ表示します。(注: M3U プレイリストの場合、プレイリストのすべてのファイルが同じディレクトリにあれば、ファイルを正常に再生できます)。

デバイスのルートディレクトリでは、リストの上に "[ルート]" と表示されます。ディレクトリを選択してそのディレクトリのファイルを表示するか、"[UP DIR]" を選択してディレクトリをキャンセルします。MP3 または M3U のファイルが選択されると、MP3 再生画面が表示されます。

MP3 ファイルの再生が終わると、プレーヤーはリストの次のファイルを探します。プレイリストが選択されている場合は、プレイリストの次のファイルを探します。最後のファイルになると、プレーヤーはリストの最初のファイルに戻ります。曲のなかのある位置までスクロールするには、三角形のプログ्रेसインジケータがその位置を示すまで右エンコーダを回し、右エンコーダを押して位置をセットします。

**コンピュータモード:** USB B ポートは、48k サンプルレート、24 ビット wave ファイルを外部のコンピュータや他の録音装置にストリームします。このモードをアクティブにするには、デジタル I/O 画面を表示して「コンピュータモード」を選択します。画面に "コンピュータモードに変更しますか?" というメッセージが表示されます。OK を選択してコンピュータモードをアクティブにするか、「キャンセル」でこの画面を終了します。このポートからの再生を最後のステレオチャンネルに割り当てるには、「入力選択」ボタンを押して "USB" 位置にします。これにより、チャンネルストリップの Aux センドまたはバス割り当てボタンを使い、コンソールのどこにでもルーティングできます。

## ファームウェアの更新

ファームウェアの更新は、バグの解消やパフォーマンスの向上のために行います。ミキサーを最新のファームウェアに更新するには、[www.peavey.com](http://www.peavey.com) の説明を参照してください。

接続

- 48 **インサート:** これらのジャックは 1/4" ティップ/リング/スリーブ (TRS) コネクタで、外部信号プロセッサを入力チャンネル信号パスにセットすることができます。ティップ=センド、リング=リターン、スリーブ=グランド。オンボードエフェクトプロセッサの1つは、インサートで任意のチャンネルにパッチできます。
- 49 **ライン (1/4") 入力:** 1/4" 平衡 (TRS) 高インピーダンス入力ジャックです。ティップは正入力で、非平衡入力に使用します。ゲインは XLR 入力よりも 20 dB 低く、ファントム電源はありません。マイクとラインの入力は同時に使用しないでください。
- 50 **Mic (XLR) 入力:** マイクその他の低インピーダンスソースを対象に最適化された XLR 平衡入力です。ピン 2 は正入力です。ゲイン調整のレンジが広いので、最大 +14 dBu の信号レベルまで対応できます。
- 51 **ステレオ (1/4") 入力:** 両方のジャックを使用するステレオライン入力か、または L/モノ入力だけの接続であればモノ入力となる 1/4" 非平衡入力です。
- 52 **グループインサート:** これらのジャックは 1/4" (TRS) コネクタで、外部信号プロセッサをグループ信号パスにセットすることができます。ティップ=センド、リング=リターン、スリーブ=グランド。オンボードエフェクトプロセッサの1つは、任意のグループインサートにパッチできます。
- 53 **グループ出力:** これらグループ出力には 1/4" TRS 平衡ジャックがあり、グループからの出力信号を与えます。出力レベルはグループレベルフェーダ (26) によって設定されます。

54 **Left/Right Outputs:** 左/右出力には、2つの 1/4" TRS Z 平衡ジャックと2つの完全平衡 XLR 出力があります。1/4" 出力は、ティップ、リング、スリーブ (TRS) 平衡または ティップ、スリーブ (TS) 非平衡コネクタと併用できます。出力レベルはマスターレベルフェーダ (40) によって設定されます。両方の出力を同時に使用できます。

55 **AUX 1 - 6 出力:** これら AUX 出力には 1/4" TRS 平衡ジャックがあり、補助出力からの信号を与えます。出力レベルは AUX レベルコントロール (19, 20) によって設定されます。

56 **Effects 2 Patch ジャック:** この 1/4" TRS ジャックは、内部エフェクト2プロセッサを入力、グループインサート、または外部デバイスにパッチできます。ティップは、コンプレッサへの入力 (リターン) 信号を送り、リングは出力 (センド) を送ります。

57 **EFX 2 Return ジャック:** ステレオまたは個々のリターンとして使用できる 1/4" 高インピーダンス平衡入力です。エフェクトリターンとして設計されていますが、ステレオ入力としても使用できます。右ジャックにコネクタが接続されていない場合、L/モノ入力は両方の入力に信号を提供します。ティップは、平衡、非平衡どちらの用途でも正入力です。

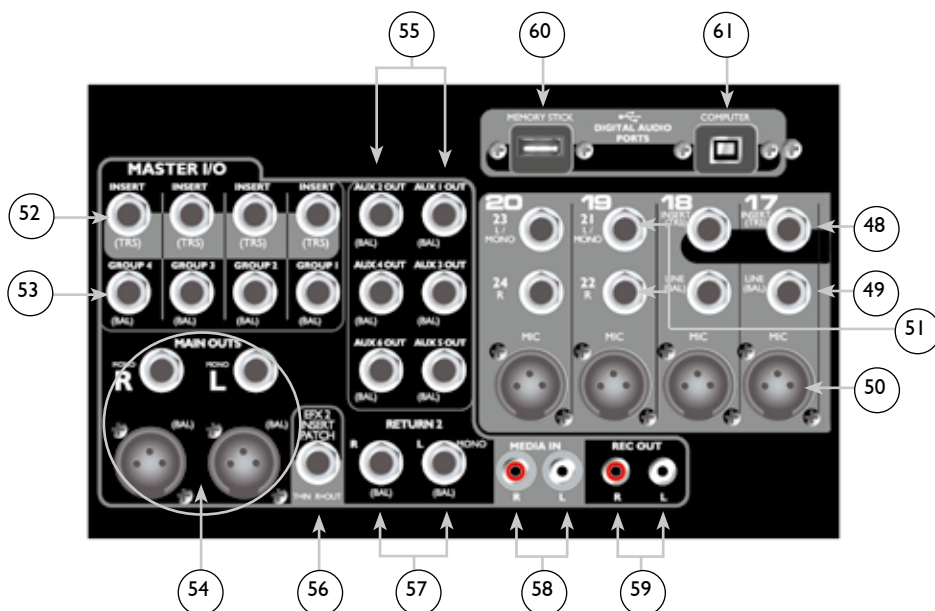

- 58 **Media In ジャック:** メディア入力ジャックは、ステレオオーディオメディアソースからの +4 dBu 入力に対応するように設定されています。信号はメディアインレベルコントロール (34) に送られます。
- 59 **Record Output ジャック:** 出力ジャックは +4 dBu 出力信号をステレオ録音デバイスに送ります。出力レベルは録音出力レベルコントロール (36) によって調節します。
- 60 **USB メモリコネクタ:** この A タイプ USB コネクタにより、リムーバブルデータストレージデバイスに接続して MP3 フォーマットのファイルの読み取り、書き込みを行います。
- 61 **USB コンピュータコネクタ:** コンピュータに接続する B タイプ USB コネクタです。
- 62 **Power スイッチ:** この電源スイッチを押して本体に電源を供給します。
- 63 **リムーバブル電源コード:** このレセプタクルは、AC 電源を本体に供給する IEC ラインコード (付属) 用です。ラインコードをこのコネクタおよび正しく接地した AC 電源に接続します。電源電圧 (ライン電圧) が適合していない場合 (本体の電圧表示を参照)、これは機器の破損につながる可能性があります。



電源コードプラグのグランドピンは決して取り外したり切り離したりしないでください。コンソールには、あらかじめ正しい定格の電源コードが付属しています。このコードをなくすか破損した場合は、正しい定格のものとの交換してください。

**NOTE FOR UK ONLY:** If the colors of the wires in the mains lead of this unit do not correspond with the colored markings identifying terminals in your plug, proceed as follows: (1) The wire that is colored green and yellow must be connected to the terminal marked by the letter E, or by the Earth symbol, or colored green or green and yellow. (2) The wire that is colored blue must be connected to the terminal that is marked with the letter N, or colored black. (3) The wire that is colored brown must be connected to the terminal that is marked with the letter L or colored red.

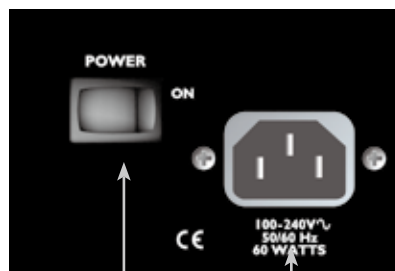

62

63

# FX™ 2 シリーズ仕様

## 入力

機能	入力 Z (最小オーム)	入力ゲイン 設定	公称入力レ			平衡/ 非平衡	コネクタ
			最小*	ベル**	最大		
マイク (150 オーム)	2.2k	最大ゲイン (60 dB)  最小ゲイン (0 dB)	-76 dBu  -16 dBu	-56 dBu  +4 dBu	-40 dBu  +20 dBu	平衡	XLR ピン1 グランド ピン2 (+) ピン3 (-)
ライン (10 k オーム)	20k	最大ゲイン (40 dB)  最小ゲイン (-20 dB)	-56 dBu  +4 dBu	-36 dBu  +24 dBu	-20 dBu  +40 dBu	平衡	1/4" TRS; ティップ (+) リング (-) スリーブグランド
ステレオライン (L/Rダイレ クト)	10k	最大ゲイン (20 dB)  公称ゲイン (0dB)	-26 dBu  -6 dBu	-16 dBu  +4 dBu	+2 dBu  +22 dBu	非平衡	1/4" TS; ティップ (+) スリーブグランド
ステレオライン (チャンネル 経由)	10k	最大ゲイン (20 dB)  公称ゲイン (0dB)	-36 dBu  -16 dBu	-16 dBu  +4 dBu	+2 dBu  +22 dBu	非平衡	1/4" TS; ティップ (+) スリーブグランド
チャンネル、グ ループインサ ートリターン	22k	N/A (0dB)	-16 dBu	+4 dBu	+22 dBu	非平衡	1/4" TRS; ティップ (セント) リング (リターン)、 スリーブグランド
EFX2 リターン	20k	最大ゲイン (10 dB)  公称ゲイン (0dB)	-16 dBu  -6 dBu	-6 dBu  +4 dBu	+12 dBu  +22 dBu	平衡	1/4" TRS; ティップ (+) リング (-) スリーブグランド
メディアイン	10k	最大ゲイン (10dB)  公称ゲイン (0db)	-16 dBu  -6 dBu	-6 dBu  +4 dBu	+10 dBu  +20 dBu	非平衡	RCA ジャック

0 dBu=0.775 V (RMS)

\* 最小入力レベル (感度) は、チャンネルとマスターのフェーダを最大ゲインにセットしたときに公称出力 (+4 dBu) を持つ最小信号です。

\*\* 公称設定は、公称出力のため、すべてのコントロールを 0dB (ロータリーコントロールで 50% 回転) にセットした状態です。マイクゲインコントロールは記載のとおりです。



## 出力

機能	最小負荷 Z (Ω)	出力レベル		平衡/ 非平衡	コネクタ
		公称	最大		
マスター左 / 右	600	+4 dBu +4 dBu	+22 dBu +22 dBu	平衡	XLR ピン1 グランド ピン2 (+)、ピン3 (-) 1/4" TRS; ティップ (+)、リング (-) スリーブグランド
グループ 1-4、 Aux 1-6	600	+4 dBu	+22 dBu	平衡	1/4" TRS; ティップ (+)、リング (-) スリーブグランド
録音出力	2k	+4 dBu	+22 dBu	非平衡	RCA ジャック
チャンネル、グループ インサートセンド	600	+4 dBu	+22 dBu	非平衡	1/4" TRS; ティップ (センド)、リング (リター ン) スリーブグランド
ヘッドフォン	8	+4 dBu	+22 dBu	非平衡	1/4" TRS; ティップ (左)、リング (右) スリーブグランド

0 dBu=0.775 V (RMS)

## ゲイン

マイク入力ゲイン調整レンジ:	0 dB - +60 dB
マイク入力 - 左/右平衡出力	80 dB (最大ゲイン)
ライン入力ゲインレンジ:	-20 dB - +40 dB
ライン入力 - 左/右平衡出力	60 dB (最大ゲイン)
ステレオライン入力ゲインレンジ:	-∞ - +20 dB
ステレオライン入力 - 左/右平衡出力	+30 dB - L/R 出力ダイレクト - +40 dB、チャンネル経由 (最大ゲイン)

## 周波数応答

マイク入力 - 左/右出力 20 Hz - 20 kHz 0 dB / -1 dB

## 全高調波歪み&ノイズ

0.01% 20 Hz - 20 kHz マイク - 左/右出力 (22 Hz - 22 kHz BW)  
0.005% マイクプリアンプ (22 Hz - 22 kHz BW)

## ハム、ノイズ

出力	残留ノイズ	S/N 比 (基準: +4dBu)	テスト条件
マスター左 / 右	-100 dBu -82 dBu -80 dBu	104 dB 86 dB 84 dB	マスターフェーダ下、チャンネルレベル下、 マスターフェーダ公称、チャンネルレベル下、 マスターフェーダ公称、チャンネルフェーダ公称、 パン奇数チャンネル (左)、偶数チャンネル (右)
グループ 1-4	-98 dBu -90 dBu -83 dBu	102 dB 94 dB 87 dB	マスターフェーダ下、チャンネルレベル下、 マスターフェーダ公称、チャンネルレベル下、 マスターフェーダ公称、チャンネルフェーダ公称、 パン奇数チャンネル (左)、偶数チャンネル (右)
Aux 1-6	-101 dBu -81 dBu	105 dB 85 dB	全コントロールオフ 全チャンネルセンド公称、マスター公称

ハム、ノイズ測定: 22 Hz - 22 kHz BW)

## 入力換算ノイズ (EIN)

-129 dBu (マイク入力終端 150 オーム)

## クロストーク/減衰

隣接入力チャンネル (1 kHz) -70 dB 標準  
左 - 右出力 (1 kHz) -70 dB 標準

ミュートボタン減衰 (1 kHz) -80 dB 標準  
チャンネルフェーダキル (1 kHz) -80 dB 標準

## 同相除去比 (マイク入力)

-50 dB 最小 (20 Hz - 20 kHz)  
-60 dB 標準 @ 1 kHz

## ファントム電源

+48 ボルト

## 信号/クリップインジケータ

黄: -20 dBu

赤: クリッピング下 2 dB

## 寸法

**FX2 16:** 8" h x 19.0" w x 20.25" d (テーブルトップ)

幅 16.7" (ラックイアーなし)

(テーブルトップ: 20.32cm x 48.3cm x 51.44cm)

(幅 42.4cm、ラックイアーなし)

12RU (20") x 19.0" x 8" (機器ラック内)、

ラック後ろ 7"

(機器ラック内: 44.3cm x 48.3cm x 20.32cm)

(ラック後ろ 17.78cm)

**FX2 24:** 高さ 8" 幅 x 24.65" 奥行き x 21.25"

(20.32cm x 62.6cm x 53.975cm)

**FX2 32:** 高さ 8" 幅 x 32.75" 奥行き x 21.25"

(20.32cm x 83.185cm x 53.975cm)



### 取り付けの注意、換気:

本機は、可燃表面から次の間隔を空けて取り付ける必要があります。トップ: 8" (約20cm)、側面: 12" (約31cm)、背面: 12"

## 重量

FX2 16: 22 lbs. (10.0 kg)

FX2 24: 25 lbs (11.4 kg)

FX2 32: 30 lbs. (13.6 kg)

## 所要電力

FX2 16: 100-240 VAC 50/60 Hz 40 ワット公称

FX2 24: 100-240 VAC 50/60 Hz 55 ワット公称

FX2 32: 100-240 VAC 50/60 Hz 60 ワット公称

テスト条件: 120 VAC 60 Hz、テスト時一定

機能、仕様は予告なく変更されることがあります。

Peavey Electronics Corporation • 5022 Hartley Peavey Dr • Meridian, MS 39305  
(601) 483-5365 • FAX (601) 486-1278 • www.peavey.com © 2012 EX000165

## FX™ 2 16通道、FX™ 2 24通道、和FX™ 2 32通道

### 4路总线控制台调音器

恭喜您购买Peavey（百威）FX™ 2 16、FX™ 2 24、或FX™ 2 32，四路总线控制台调音器。这些演播室品质的调音台旨在满足多样化的需求，具备Peavey（百威）独家技术，增强工作室的实况播音及节目录制效果。FX™系列的调音器还具备内置DSP（数字信号处理器）效果，其参数控制允许您按需要定制化每一个效果，使您在现实的音响录制与扩声时如虎添翼。

为确保您的人身安全及设备安全，请仔细阅读本指南。

#### 功能:

- **Silencer™** 话筒以电源双反馈设计进行前级放大
- **FX2 16**上配备12个XLR话筒输入，**FX2 24**上20个XLR话筒输入，**FX2 32**上28个XLR话筒输入
- 两个立体声通道，具有左/右通道直接配置功能
- 所有输入通道都配备三段通道均衡器
- 所有单声道输入通道都有扫频中音频率控制
- 所有单声道输入通道从关机至300Hz都有可变低截止滤波器
- 所有单声道通道都有频道插入
- 四路总线设计，直接群组输出和左/右通道分配
- 各通道四个衰减器前监听发送
- 各通道两个衰减器后效果发送
- 各通道上有**Pan**（声像定位）和**PFL**（衰减前监听）
- 多点削波检测
- **LED**指示灯显示各输入、群组及返回信号存在
- 输入、群组及返回通道上带**LED**指示灯的静音开关
- **48伏**幻象电源开关
- **DSP**双引擎输出处理，双效果及数字**I/O**
- 输出处理包括均衡器、延迟和压缩器/限幅器
- 大屏幕**LCD**图形用户界面
- 双**USB**端口
- 用直接音频流输入输出您的计算机
- 内置**MP3**压缩，通过移动数据存储设备的**USB**直接录制和播放
- 媒体输入带有可作左/右通道混音分配的电平控制
- 耳机输出电平控制
- **12伏BNC**灯插孔
- **100毫米**衰减器推子
- **Feedback Ferret** - 自动消除反馈

单声道输入通道

- 1 **Gain**  
这一控制为通道建立额定工作电平，输入增益可作大范围调节（0-60分贝），用以补偿弱音或极洪亮的鼓音。为使信噪比最大化，应将增益设置于适当的电平，并将Channel Fader (13) 设置到0。可以按PFL Switch (12)，在输出表上将其调节至0分贝。如果削波LED指示灯恒定亮起，则要降低增益。
- 2 **Lo Cut**  
低截止滤波器从关机至300Hz可变，接通后可以消除使混音浑浊的低音频率，提高音响清晰度。该滤波器能降低作业和舞台噪音、呼吸噪音以及争抢音响系统功率的不必要的低频能量。开高这一控制可以从系统中消除这些频率，在需要的地方恢复功率。
- 3 **Hi EQ**  
这个缓倾式音调控制调节高音频率电平(10 KHz时±15分贝)，降低噪音或增强亮度。
- 4 **Mid EQ**  
这个主动音调控制为带通型（峰/谷型），在100Hz至5kHz范围内中频响应变化为±15分贝。中心频率由Mid Freq (5)控制钮控制。
- 5 **Mid Freq**  
这一控制决定Mid EQ (4)控制的中心频率。带通滤波器的中心频率可以设置在100 Hz至5 kHz之间。
- 6 **Low EQ**  
这个缓倾式音调控制调节低音频率电平(70 Hz时±15分贝)，为稀薄信号添加深度，或赋予过度浑厚的信号以清晰度。  
  
**小心：过度的低音频率提升会增加功耗，并增加扬声器损坏的可能性。**
- 7 **AUX 1-4 发送**  
这些控制将通道的衰减器前、均衡器后信号发送至四条辅助总线，而这些总线通常用于监听发送或为外接设备单独输送混音。内部有跳线可以切换，将发送点改为均衡器前。整体增益位于中央锁定位置，顺时针全开位置时增益高达6分贝。
- 8 **AUX 5-6/EFX 1-2 发送**  
这些控制将通道的衰减器后信号发送至两条辅助（效果）总线，这些总线通常用于效果发送或输送给内置效果处理器。整体增益位于中央锁定位置，顺时针全开位置时增益高达6分贝。

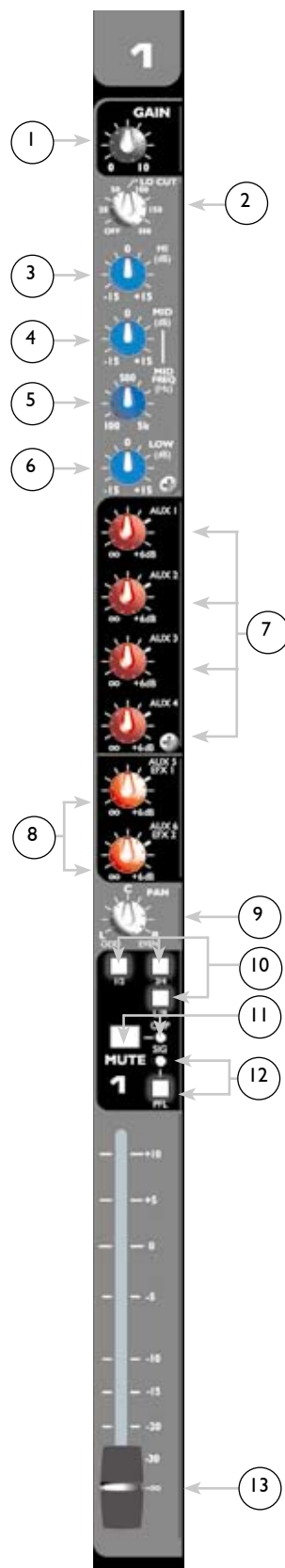

**9 Pan**  
 这一控制确定指定的左/右通道及1-4号群组总线的信号位置。逆时针旋转控制钮增加发送至左通道及奇数组的信号量；而顺时针旋转则会增加发送至右通道和偶数组的信号量。例如，通道总线分配开关(10)位于1/2位置时，逆时针旋转控制钮会增加发送至1号群组的信号量，顺时针旋转则增加对2号群组的发送量。而C位发送给各群组的量相等。

**10 1/2, 3/4, 左/右总线分配开关**  
 这些衰减器后开关决定了向何处发送通道信号。例如，要给1号群组 and 2号群组发送信号就按下1/2按钮。PAN控制钮(9)决定了发送至各信号总线的信号电平。

**11 Mute 开关/静音-削波LED指示灯**  
 这个开关静音所有来自相应通道的辅助、群组及左/右通道发送。这个开关配备了一个红色的LED指示灯，在通道静音时亮起。当静音钮按起时，LED就成为削波指示灯，在低于削波2分贝时亮起。通道的静音并不妨碍在PFL开关(12)按下时将PFL信号发送至PFL/AFL混音。

**12 PFL 开关/信号-PFL LED**  
 这个开关将通道的衰减器前信号连接到PFL/AFL混音上。当PFL钮按下时，通道的信号可以通过耳机和/或在PFL/AFL显示屏上进行监视。一个位于主控制段的黄色LED会闪烁，表明主LED显示屏上和耳机输出上的信号为PFL。选择PFL使操作者即使在通道静音时也能监听通道，在刻录CD/磁带时尤其实用。当PFL钮按起时，黄色的通道LED灯成为信号出现指示器(-20 dBu)。

**13 通道衰减钮**  
 这个控制在-∞至+10分贝的范围内调节信号电平，并将通道信号发送至左/右通道和群组总线以及效果发送。最佳设置则位于0（整体增益）的位置。

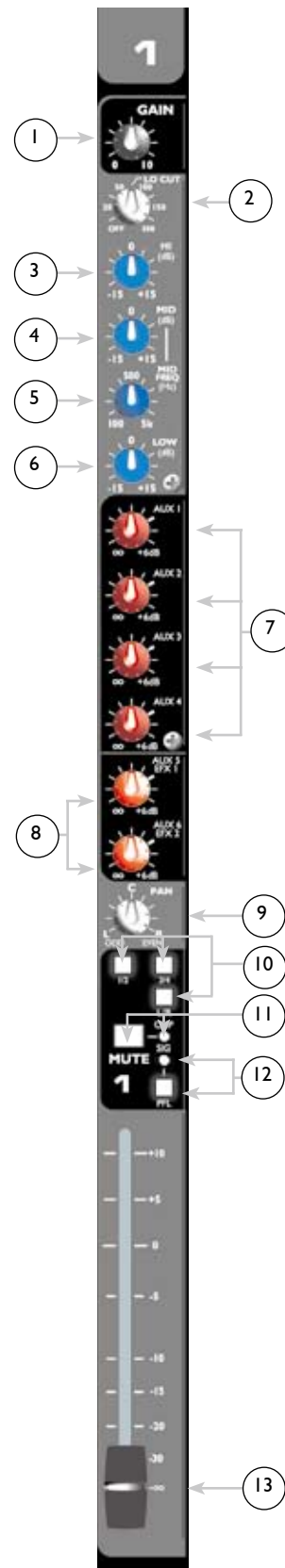

## 立体声输入通道

14

**Mic Gain**

这个控制钮为通道的话筒输入(XLR)建立额定工作电平。话筒增益可作大范围调节(0-60分贝),用以补偿弱音或极洪亮的鼓音。为使信噪比最大化,应将增益设置于适当的电平,并将Channel Fader(13)设置到0。话筒增益可以通过按PFL按钮(12),在输出表上将其调节至0分贝。如果削波LED指示灯恒定亮起,则要降低增益。

15

**Stereo Gain**

这个控制钮为通道的立体声线路输入(1/4"插孔)建立额定工作电平。Stereo Gain可以在一个充足的范围内(-∞至+20分贝)进行调整,能适应几乎任何输入电平。结合左/右通道开关(16),将立体声信号直接路由至左/右总线或经过通道放大器组。

16

**左/右通道开关**

这个开关设定立体声线路输入(1/4"插孔)信号的路由路径。开关按起时,立体声线路输入信号绕过通道放大器组,被直接路由至左/右总线,在此模式下,话筒输入(XLR)信号仍路由通过通道。当开关按下时,立体声线路输入信号会路由通过通道,并且断开话筒输入信号。信号电平通过立体声增益控制(15)来控制。

17

**立体声-USB输入选择开关**

这个开关选择输送至二级立体声通道输入的输入信号。开关按起时,立体声线路输入的信号会路由至Stereo Gain控制(15)。而当开关按下时,则将连接在任一USB端口(60-61)的设备信号路由至Stereo Gain控制(15)。

18

**Mid EQ**

在立体声输入通道中,这个主动音调控制为带通型(峰/谷型),中频响应在850 Hz中央频率左右变化±15分贝。

仅适用于  
立体声输入通道

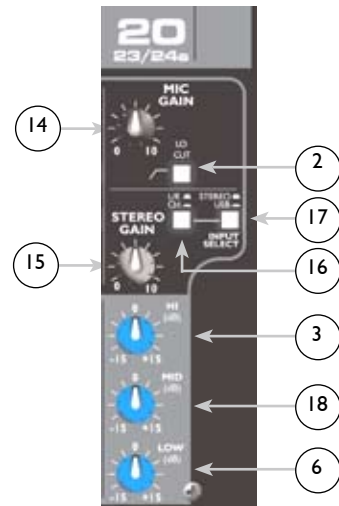

## 主音控区

**Auxiliary Masters 1-4**

这一控制设置AUX 1-4混音的输出电平,可在-∞至+6分贝范围内调节。

19

**Auxiliary Masters 5-6**

这一控制设置AUX 5-6混音的输出电平,可在-∞至+6分贝范围内调节。这些信号还被分别输送至EFX1和EFX2内置效果处理器。

20

**AFL开关/AFL-削波LED指示灯**

这个开关将衰减器后(AFL)信号导引至耳机输出(37),并启动PFL/AFL的LED显示。相邻的红色LED灯亮起,表明这一选择。如果不选择AFL,LED即是一个削波指示器。选择AFL后则可以通过完整的PFL/AFL电平显示监控辅助主控,并且操作员能够监听输出。

21

**22 Phantom Power 开关**  
 此开关在输入XLR连接器上施加+48伏的直流电，为需要幻象电源的电容式话筒提供电源。这个开关隐埋在控制台上，需要用像铅笔或钢笔尖那样的小“工具”来启动。对比如PVM™ 22之类的普通低阻抗动态话筒无害。线路输入(49&50)不连接在+48伏电源上，对平衡或非平衡输入都很安全。相邻的LED指示灯在幻像电源接通时亮起。

**小心：**  
 如果使用幻象电源，不要将非平衡动态话筒或其他设备连接到XLR输入上。(可能会损坏某些无线接收器。请查阅它们的用户手册。)

**注：**  
 在打开幻象电源和将话筒连接到话筒输入时，请确认主音量衰减器(40)完全拉到底部，防止爆音影响到扬声器。

**23 左、右、总线分配开关**  
 这些衰减器后开关决定了向何处发送群组混音信号。例如，如果将各单独鼓话筒分配到1号群组，按左键会将混音鼓发送至左总线及后面板上的左输出(54)。

**24 Mute 开关/静音-削波LED指示灯**  
 这个开关静音其来自群组通道的各个群组发送。这个开关配备了一个红色的LED指示灯，在群组静音时亮起。当静音按钮按下时，LED就成为削波指示灯，在低于削波2分贝时亮起。

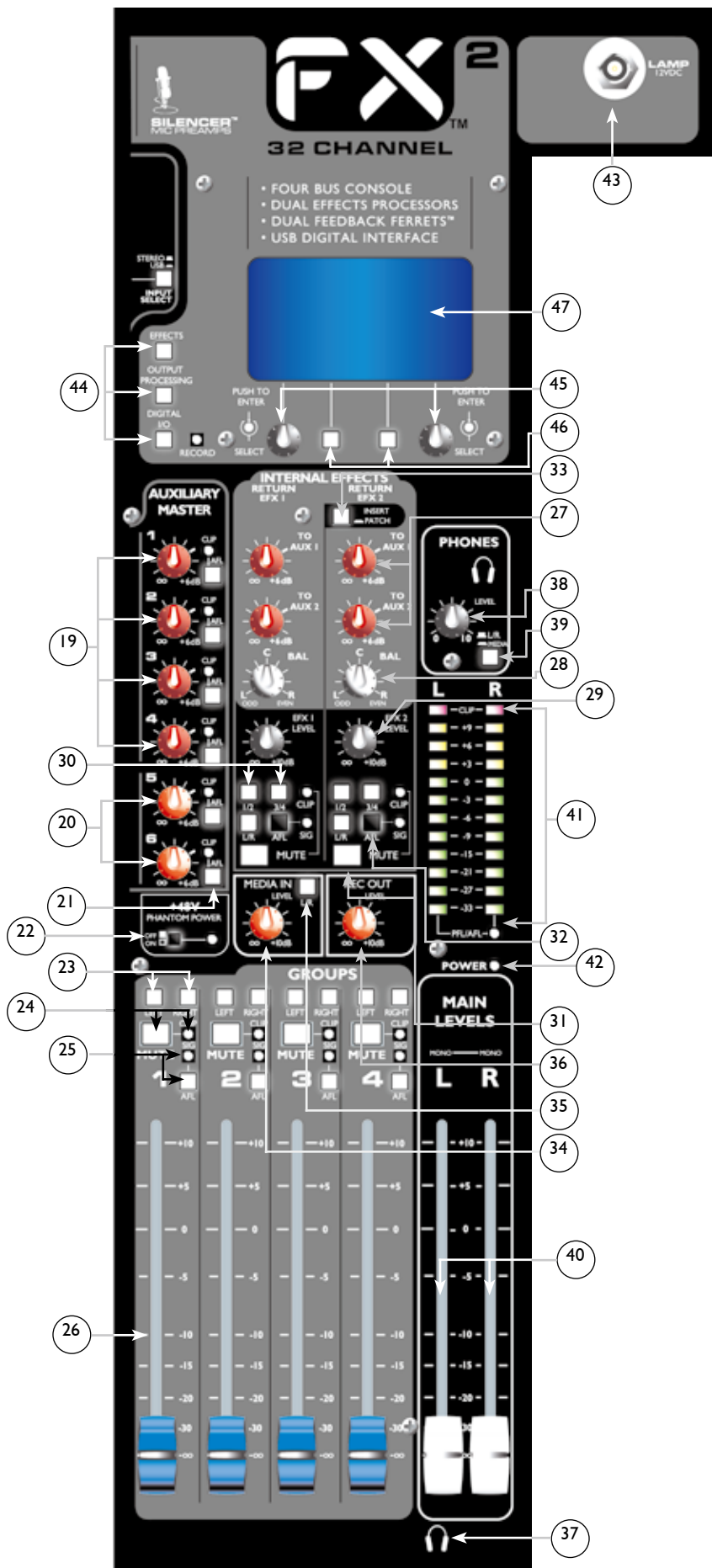



- 25 **AFL 开关/信号-AFL LED**  
这个开关将群组的衰减器后信号连接到PFL/AFL混音上。当AFL按钮按下时，群组的信号可以通过耳机和/或在PFL/AFL显示屏上进行监视。一个位于主控制段的黄色LED会闪烁，表明主LED显示屏上和耳机输出上的信号为PFL/AFL混音。当AFL按钮按起时，黄色的群组LED灯作为信号出现指示器(-20 dBu)闪烁。
- 26 **群组衰减器**  
这个控制在-∞至+10分贝的范围内调节信号电平，并将来自群组的信号发送至左和/或右通道总线以及群组输出插孔(53)。最佳设置则位于0（整体增益）的位置。
- 27 **TO AUX 1 和 TO AUX 2 控制**  
这些控制确定发送至各个辅助总线的相应效果返回信号的电平，使乐手/歌手能在他们的监听器上监听内置和/或外接的效果。  
注意：由于创建了电子反馈回路，不需使用辅助发送1或2作为发送回相应辅助混音（1或2）的外接设备路径。
- 28 **平衡**  
这一控制确定指定的左/右通道及1-4号群组总线的效果返回信号置放位置。逆时针旋转控制钮(左)将更多的信号发送至左输出和奇数群组；顺时针旋转(右)则将更多信号发送至右输出和偶数群组。而C位发送给各群组的量相等。
- 29 **EFX 电平控制**  
这个控制决定发送至指定总线的效果返回信号电平。其功能和通道衰减器(13)相类似
- 30 **1/2, 3/4, 左/右总线分配开关**  
就像通道分配开关那样，这些按钮决定了效果返回信号的总线分配，决定信号发送的去向。
- 31 **Mute 开关/静音-削波LED指示灯**  
此开关静音被发送至总线的各个效果返回，这个开关配备了一个红色的LED指示灯，在效果返回静音时亮起。当静音按钮按起时，LED就成为削波指示灯，在低于削波2分贝时亮起。
- 32 **AFL 开关/信号-AFL LED**  
这个开关将效果返回的衰减器后信号连接到PFL/AFL混音上。当AFL按钮按下时，效果返回的信号可以通过耳机和/或在PFL/AFL显示屏上进行监视。一个位于主控制段的黄色LED会闪烁，表明主LED显示屏上和耳机输出上的信号为PFL/AFL混音。当AFL按钮按起时，黄色的效果返回LED灯作为信号出现指示器(-20 dBu)闪烁。
- 33 **Effects 2 贴片开关**  
这个开关决定是否会在Return 2(返回2)中使用Effects 2(效果2)处理器，还是将其粘贴到一个输入通道或群组插入点。此开关还可以用来执行旁路功能，当效果处理器被分配到EFX 2返回时，绕过I/O插孔(56)。同样，当效果处理器被外粘贴时，只有外接立体声返回插孔(57)被用来返回信号。
- 34 **Media In 电平控制**  
当左/右开关(35)按下时，控制从RCA插孔(58)到左右总线的媒体输入信号电平。

35 **Media In 左/右开关**  
将媒体输入信号路由至左右总线。

36 **Record Out 控制**  
控制进入RCA插孔(59)的衰减器前左右主输出信号的录音输出电平。



无论左/右媒体开关(39)所处的位置，如果混音器上有任何PFL/AFL开关开启，这个显示器即显示发送至PFL/AFL总线的信号电平，如选择了任一模式(PFL或AFL)，PFL/AFL指示灯都会闪烁。

37 **耳机输出插孔**  
耳机输出是一个1/4"的TRS(芯 = 左；环 = 右；套 = 接地)插孔。发送至这个输出的信号通常是左/右混音。当左/右媒体开关(39)接通时，所选择的是媒体输入信号，通过耳机监听。开启的PFL或AFL按钮(由闪烁的黄色LED显示)将耳机输出插孔监听器切换到所选的信号。

38 **耳机电平**  
这个控制设置耳机输出电平。为避免您的听觉受损，请在使用耳机前确认已将控制钮逆时针全旋到底。慢慢地顺时针旋转直达到您觉得舒适的聆听音量。一般来说，耳机内的信号为左/右信号。当左/右媒体开关(39)接通时，所选择的是媒体输入信号，通过耳机监听。开启的PFL或AFL按钮(由闪烁的黄色LED显示)将耳机电平监听切换到所选的信号。

39 **L/R-Media 开关**  
这个开关选择耳机监听的信号。按下时，监听主左/右道的衰减器后信号。按下时，监听媒体输入的衰减器后信号。

40 **Master Level 衰减器**  
主衰减器控制发送至主左/右输出(54)的电平。当这些控制都设置到接近0点时达到最佳结果。

41 **左/右 - PFL/AFL 电平显示**  
这些指示器以图形形式显示由左/右媒体开关(39)选择的信号电平。当开关按下时，这些指示器显示媒体输入的衰减器后音量。而当开关按下时，这些指示器则显示主左右道输出的音量。信号通过对总和放大和主控后衰减器的采样，全程监测左/右段的削波。削波LED指示器在信号链中任何电平接近(-2分贝)削波时即会亮起。  
注意：削波LED可以在其它阵列之前亮起，显示总和放大已达到削波。

42 **Power LED**  
这个LED指示灯显示交流电已向设备供电，电源开关已打开，设备工作正常。

43 **12伏直流电照明灯**  
这些输出为Peavey (百威) ML-1之类的鹅颈管灯提供电源。

## 数字处理器

44 **页面选择开关(A-B-C)**  
使用这三个开关选择所要的数字处理器页面，页面显示在LCD图形用户界面(47)内，通过编码器(45)和软开关(46)控制。

- 45 **软件编码器**  
这些编码器使您能照LCD液晶显示屏(47)上所示编辑所选的参数。
- 46 **软件开关**  
这些开关按LCD液晶显示屏(47)所示选择功能。
- 47 **LCD液晶显示屏**  
液晶显示屏显示所有可用来编辑的菜单。

数字处理区

这是您的新FX™ 2调音器数字处理能力的简要介绍。遵循这本指南，您虽然能期待难以置信的结果，但要掌握数字处理的艺术则需要通过实验才能达到。要记住的一点是，在您按“保存”键确认你的更改前，预设置不会有任何改动。Peavey（百威）的工程师们为您的调音器编制了各种各样最常用的预设置程序，开箱即用，随时待命。但是，您的FX2调音器只有通过您所拥有的专业知识，才能充分发挥出其数字处理的潜力。请审阅以下流程，并开始探索超越工厂预设置的数字调音世界吧。

**Effects: FX**调音器的效果部分提供了两个独立的效果处理器，每个都有能力同时链接两(2)个不同的效果。**EFX1**(位于屏幕左侧)永久性路由至**Aux5/EFX1**发送及返回总线。**EFX2**(位于屏幕右侧)则路由至**Aux6/EFX2**总线，但也可以从后面板上的**EFX2**接线插孔路由出来连到单一通道插入，或插入到群组/总线中。如单独使用比如压缩器、限幅器、门限、扩展器和去嘶声器等修改幅度的效果器，在插入通道或总线时的工作效果最佳。

虽然它们可能可以编辑，但编辑过的版本不能保存在0-49的位置，预设置50-99才是用户预设置，定制和/或编辑的预设置可以在这些存格内命名保存。被编辑过但未保存的EFX在预设置编号旁边有一个"\*"标记。

**选择一个效果预设置:** 按“效果”按钮启动效果视窗。旋转编码器旋钮，直到视窗内显示所要的预设置号，按编码器旋钮“选择”。“选择”按钮会变成“调用”按钮，按下后即调出前次使用的预设置。您可以按“编辑”键来调整所选预设置的任何参数。您必须“保存”一个预设置才能保存调整后的参数。

**创建一个预设置:** 按“效果”按钮，旋转任一数据旋钮选择50至99之间的任何预设置，按“选择”（闪烁），然后按“编辑#”。

按“类型”按钮，屏幕显示可用效果的DSP图书馆，您可以通过旋转左侧数据旋钮滚动浏览整个名单。

旋转数据旋钮亮显您要的效果，按“选择”键添加。

从提供的型号中选择一个“风格”，按选择键选择，然后按“返回”键回到主页上…或者…将光标移到另一个效果块内，重复该过程。

按“编辑”键调整效果类的参数。

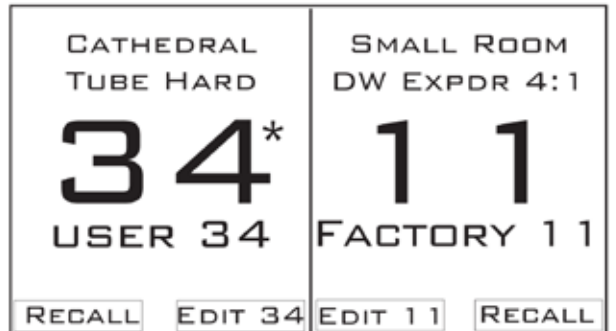

使用左旋钮滚动浏览参数，用右旋钮调整数值。旋转左侧编码旋钮浏览参数的完整列表，可用的参数可能比屏幕上显示的要多。完成后按“返回”键。

按“保存”键保存预设置。按“返回”键返回主菜单。

如果在编辑效果参数时犯了错，您不必从头开始。“撤消”键会将最后那个更改恢复到其原来的设置，这就像文字处理器中的撤消指令一样。要进一步微调任何用户定义的预设置，您有两种选择：按“返回”键完全从头再来，或简单地使用软旋钮(45-46)返回到预设置中的单个效果。请记住，用户不能更改出厂预设置。如果您选择调整或修改出厂预设（我们鼓励您这么做），您保存的设置会被自动导向至下一个未使用的定制预设置。

警告：当您保存用户定义的自定义预设，它们会自动替代该预设现有的设置，除非您指定一个新的预设号。如果您覆盖原先保存的预设设置，那么旧的设置就不能再恢复了。



用户提示：您最多可选择两(2)个内置效果，使用效果链中的一个实例将它们以任何顺序串联，由于它们是串联的，顺序就会影响音响的品质。对于干/湿比例的调整也会对效果的音响产生很大的不同。

重要信息：当信号通过数字效果处理器时，会有一个短暂的延迟。当这同一个信号返回到调音器和主输出相结合时，在梳状滤波器内会产生一个微小的延迟差异。(短促变化延迟是哇哇效果的基础。)要防止梳状滤波器效果，只要加入一个诸如混响或延迟之类的效果块，增加延迟时间。

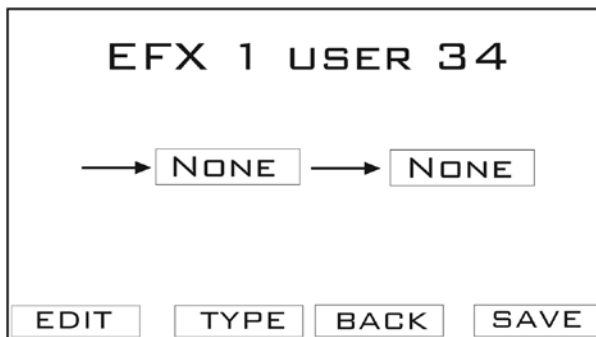

请注意，许多像压缩器、限幅器、门限、合唱等等的效果，在效果发送上单独使用时效果不佳。幸运的是，EFX 2接线插孔(56)可以直接补入任意通道上的插入(48)或次级群组(群组插入(54))。只要将EFX 2接线插孔(56)用一条立体声电缆连接到所要的插入插孔就可以了。然后，按下EFX 2贴片开关(33)启动该贴片。在这种配置下，由于唯一的信号路径是通过处理器，梳状滤波就被消除了。

小提示：从数字区的任意位置，只需按效果按钮您就能返回到主效果屏幕。



**输出处理：**

Peavey（百威）FX系列调音器在左右主输出上配备有数字输出处理。该处理不能切换到辅助总线上。

模式：FX调音器可以三(3)个输出模式的任一模式操作。

立体声：这是通常的输出模式，这种模式下，输出处理器都捆绑在一起，您所作的编辑会同时同等地适用于两个通道。

双单声道：这种模式在Feedback Ferret（反馈搜索）进入单一单声道输出后将左右总线总和在一起。左右输出得到相同的单声道信号，但可以分开处理各个输出。

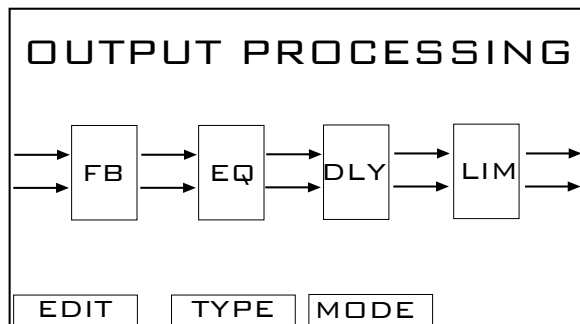

这样，左输出上所作的调整不会对右输出做出相同的调整。如果您系统的左右输出设置了非对称风格，这就会很方便（比如，一个扬声器组放在靠近角落的地方而另一个则置放在沿墙的中心位置）。这可能需要为每个要平衡的扬声器作不同的均衡。这也适合于当一个输出驱动一个主扬声器集群而另一个输出驱动远程扬声器（或不同配置的扬声器）的状况。

**超低音扬声器：**这同样结合左右总线，并在输出部分安装一个点子分频器。这个分频器可以调整，以便一个输出（左主输出）驱动低音输出，而另一个（右主输出）驱动主输出或高频输出。延迟和限幅器可以为两个不同的输出作独立的调整。分频器使用一个4阶滤波器组(24分贝/倍频程)，也可以挑选巴特沃斯或林奎茨-瑞利滤波器。恒定指向号角也有CD号角补偿。

## 处理器模块

### 反馈搜索：

按下“输出处理”按钮，

旋转左旋钮亮显第一个选块（反馈搜索块），按旋钮选择，

按“类型”，用左旋钮选择“反馈搜索”，再按一下在“动态”和“静态”模式中挑一项。

**动态模式：**动态模式打开时会自动检测并消除反馈。一旦反馈消除滤波器被启动，它会在一定时间之后再被释放出去，以便检测其他的反馈频率。如果反馈足够严重，该频率的反馈消除滤波器会锁定到位，不让它漫延。解开锁定滤波器的唯一方法是在“编辑”页上选择“清除”键，这会清除所有现存的滤波器，不管它是否锁定。

**静态模式：**与动态模式不同，静态模式涉及一个处理设置，建议用于更强大的反馈消除。在选择了静态模式后，选择“检测”键开始检测反馈。为消除反馈，必须有反馈存在，所以建议增加调音器的增益以产生反馈，一旦显示有足够的反馈存在，就会启动滤波器消除反馈，可用的滤波器数量也相应递减。在您对反馈消除滤波器感觉满意后，选择“返回”键将这些过滤器锁定到位。完成后，反馈不会再被检测出来，到位的滤波器也不会释锁，直到再次选择“检测”键。滤波器组可以按名称保存在存储库内，在您重播时再调用出来，当然最好还是重新设置处理过程，因为事情总会有些变化的。

**PEQ（参数均衡）：**亮显左侧第二个选框，选择“类型”。您可以按“存储库”键选择一个已保存的设置，或者您可以浏览屏幕，编辑现有的设置。

左编码器旋钮选择要编辑的频带(1-5)，选择频带之后，按左旋钮可以调整所选滤波器的中央频率。右编码器旋钮切换“带宽”和“增益”。带宽可以在0.3倍频程和2.0倍频程之间选择，还能在-12分贝至+12分贝之间选择增益电平。在做完调整后，您可以按“存储库”按钮，选择“保存目前设置”，在存储库内保存它们。您可以选择名称按钮，给您的设置命名一个标题，或者将它保存到一个现有的设置下。选择一个名称或按“自命名”设定并按“保存”键。

**GEQ（图形均衡）：**亮显左侧第二个选框，选择“类型”。滚动到“图形均衡”，按左编码器旋钮选择。

左编码器旋钮控制要修改的频率选择，右编码器旋钮选择增益，+/- 12分贝。左编码器旋钮还可以选择最左边的滑块，将GEQ作整体增益调整。选择“存储库”按钮保存或调出您的设置。

**延迟:** 亮显左起第三个选框, 选择“延迟”, 按下“编辑”旋钮调整所要的延迟量。您可以选择“存储库”按钮将目前的调整保存到存储库内, 或从存储库内加载。当有远程扬声器置放在远离主扬声器的地方时, 最经常用到的就是延迟。需要的延迟毫秒数大约是英尺距离加**20**毫秒(也就是说, 一个位于离主扬声器**100**英尺的远程扬声器需要大约**120**毫秒的延迟)。通常这都是在“双单声道”输出模式内完成的。

这个延迟在“立体声”模式中非常有用, 用来增加延迟, 补偿后排放大器和前排主扬声器之间的距离。最好的设置大概是将其关联到后排最响亮(峰值)的声音(通常是小军鼓)。如果小军鼓离前台有**12**英尺, 从**12**毫秒延迟算起, 加上**10 - 30**毫秒的哈斯效应(所以是在**22**和**42**毫秒之间, 尝试一下)。将后排调校到前台主扬声器后, 会产生一种聚焦, 听众听到的声音就好像来自乐队本身, 而不是来自功放…很不错的事!

**限幅器:** 选择此功能可以在您FX调音器的左/右输出上设置一个限幅器, 有助于防止调音器产生削波, 并过驱动输出链的其余部分。按“编辑”键调整输出限幅器的参数。在多数情况下, 阈值应该调整到最大(+**10**分贝), 并将模式调整到“软拐点”。启动时间**50**毫秒, 释放时间**500**毫秒可以是个不错的起始点, 但也可以根据需要调整。如果您能“听到”限幅器在工作, 那么您可能赶的太狠了, 应该退一点。限幅器不是要成为一个“声波整形器”(在“效果”处理器中用“压缩器”功能做这个事情)。您可以“保存”或根据需要从存储库“加载”。

#### 数字I/O:

FX调音器的数字输入输出部分含有实用和USB功能。

#### 实用功能

**屏幕调整:** 转动旋钮调整屏幕的对比度。您也可以选择反转屏幕的色彩。按“保存”按钮保存您的调整或按“返回”略过。

**更改安全设置:** 用户可以通过选择适当的选框锁止某些人更改效果、输出或数字I/O预设。一旦选中选框, 要对这个设置作更改就需要一个密码。

**更改密码:** 通过旋转左编码器旋钮, 可以为四个占位符选择字符来设置密码。一旦选中字符, 按“输入”按钮确认您的选择。此后, 对上述“安全设置”内所选的任何设置进行修改都会需要用这个密码。进行出厂重设时也需要这个密码。

**出厂设置重设:** 将所有参数恢复到出厂设置, 删除所有用户预设及密码。

#### USB

FX2调音台允许用户使用插入USB A端口的优盘直接录制或播放MP3。请注意, USB B端口直接输入输出音频流, 在计算机上被视为“声卡”。如何看待这个输出取决于您使用的计算机, 以及您用来控制其运行的软件。一次只能连接一个USB输出, 要访问USB A端口上的设备就必须先断离USB B上的缆线, 反之亦然。



**记忆棒模式:** 操控到数字I/O屏幕。选择记忆棒，在将记忆棒插入USB端口前会显示“未检测到媒介，请重新插入记忆棒”的信息。插入后，驱动器会评估可用的空间。准备就绪后，会显示允许用户选择MP3播放或MP3录音的菜单。

**MP3录音:** FX2调音器可以48k的采样率录制MP3，比特律可以从96kbps至320kbps间选择。录音比特律和增益可以通过选择CFG（配置）按钮调整。

**MP3播放:** FX2调音器可以44.1kHz和48kHz的采样率播放MP3。

在进入MP3文件浏览屏后，您可以选择一个MP3播放文件。文件浏览屏仅显示目录（在屏幕右侧标记“◀DIR▶” MP3文件（不显示.mp3扩展名），和M3U播放列表文件。（注意:M3U播放列表中，所有播放列表内的文件必须位于同一个目录内，这样文件才能正确播放）

如果您位于设备的根目录内，列表的顶部会显示"[ROOT]"。选择一个目录查看目录内的文件，或选择"[UP DIR]"退出目录。一旦选择了一个MP3或M3U文件，就会显示MP3的播放屏。

在一个MP3文件播放完毕后，播放器会搜索列表内的下一个文件，或者，如果是选择了一个播放列表，就会搜索播放列表内的下一个文件。在到达最后一个文件后，播放器会循环返回到列表内的第一个文件。要滚动到歌曲中的某个位置，转动右编码器，直到进度指示三角显示到达所要的位置，然后按右编码器设定位置。

**计算机模式:** USB B端口以48k采样率、24位音频流进入外接计算机或其他录音设备。要启动这个模式，操控到数字I/O屏，选择计算机模式。屏幕会显示信息“要更换到计算机模式吗？”选择OK启动计算机模式，或按取消退出此屏幕。按动“输入选择”按钮至“USB”位置，通过这个端口的播放就可以分配至上一个立体声通道。然后就可以使用位于通道区的辅助发送或总线分配按钮将其路由到调音台的任何一个地方。

#### 固件更新

不时会有除错或改进性能的固件更新，要将调音器更新到最新固件，请访问[www.peavey.com](http://www.peavey.com)查看说明。



## 连接

- 48 **插入:** 这些插孔为1/4"的芯/环/套(TRS)式连接器, 允许外接信号处理器插入到输入通道的信号路径中。芯=发送; 环=返回; 套=接地。可以使用一个插入, 将一个机载效果处理器粘贴到任何通道上。
- 49 **线路(1/4")输入:** 这些插孔为1/4"平衡(TRS)高阻抗输入。芯为正极输入, 应用于非平衡输入。它的增益比XLR输入低20分贝, 没有幻像电源。话筒和线路输入不应该同时使用。
- 50 **Mic (XLR)输入:** XLR平衡输入已为话筒或其他低阻抗源作了优化。2号芯为正极输入。由于增益调整的范围广泛, 信号电平可以适应高达+14 dBu。
- 51 **立体声(1/4")输入:** 这些1/4"非平衡输入在被用作立体声线路输入时, 同时使用两个插孔, 或者, 要是只连接到左/单声道输入上, 则被用作单声道输入。
- 52 **群组插入:** 这些插孔为1/4" TRS 连接器, 允许外接信号处理器插入到群组信号路径中。芯=发送; 环=返回; 套=接地。可以将一个机载效果处理器粘贴到任何群组插入上。
- 53 **群组输出:** 这些群组输出拥有1/4" TRS平衡插孔, 提供群组输出信号。输出电平由群组电平衰减器(26)设置。
- 54 **Left/Right Outputs:** Left/Right Outputs配备有两个1/4" TRS Z-平衡插孔和两个全平衡XLR输出。1/4"输出可使用平衡大三芯(TRS), 或非平衡大二芯(TS)连接器。输出电平由主电平衰减器(40)设置。两个输出可同时使用。
- 55 **AUX 1 - 6 输出:** 这些辅助输出拥有1/4" TRS平衡插孔, 提供辅助输出信号。输出电平由辅助电平控制设置 (19, 20)。

56 **Effects 2 Patch 插孔:** 这个1/4" TRS插孔允许将内置Effects 2处理器粘贴到一个输入, 或群组插入, 或一个外接设备上。芯携带有进入压缩器的输入(返回)信号, 环带有输出(发送)信号。

57 **EFX 2 Return插孔:** 这些1/4"高阻抗平衡输入可以用于立体声或单独返回。设计用于效果返回, 也可以用作额外的立体声输入。如果右插孔没有连接连接器, 左/单声道输入可以给两个输入同时提供信号。芯为正极输入, 平衡和非平衡都可用。

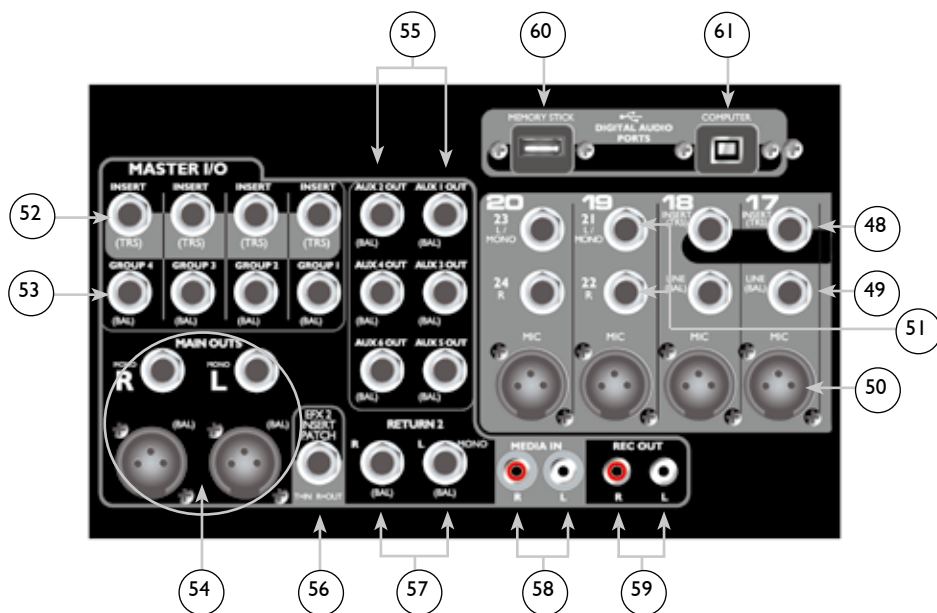

- 58 **Media In 插孔:** 媒体输入插孔被设置用于来自立体声音频媒体源的+4 dBu输入。信号输送至Media In电平控制(34)。
- 59 **Record Output 插孔:** 这个输出插孔可以给一台立体声录制设备提供+4 dBu的输出信号。输出电平由Record Output电平控制(36)来控制。
- 60 **USB存储连接器:** 使用这个A-型USB连接器插入移动数据存储装置, 读写MP3-格式的文件。
- 61 **USB计算机连接器:** 使用这个B-型USB连接器连接计算机。
- 62 **Power 开关:** 按下这个电源开关为设备供电。
- 63 **可卸式电源线:** 这是IEC(国际电工委员会)电源线(已含)插座, 向设备提供AC电源。将电线连接到这个连接器和正确接地的AC电源上。如果使用不当电压(参见设备上的电压标识), 可能导致设备损坏。



切勿剪除电线插头上的接地芯。这个调音台已提供了一条额定的电源线。如有遗失或损坏, 请用适当级别的电源线替换。

**NOTE FOR UK ONLY:** If the colors of the wires in the mains lead of this unit do not correspond with the colored markings identifying terminals in your plug, proceed as follows: (1) The wire that is colored green and yellow must be connected to the terminal marked by the letter E, or by the Earth symbol, or colored green or green and yellow. (2) The wire that is colored blue must be connected to the terminal that is marked with the letter N, or colored black. (3) The wire that is colored brown must be connected to the terminal that is marked with the letter L or colored red.

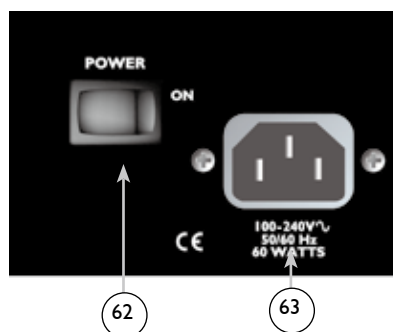

# FX™ 2 系列规格

## 输入

功能	输入Z (最小欧姆)	输入增益 设置	额定输入			平衡/ 非平衡	连接器
			最小值*	电平**	最大值		
话筒 (150 欧姆)	2.2k	最大增益 (60分贝)	-76 dBu	-56 dBu	-40 dBu	平衡	XLR 芯1接地 芯2 (+) 芯3 (-)
		最小增益 (0分贝)	-16 dBu	+4 dBu	+20 dBu		
线路 (10 k欧姆)	20k	最大增益 (40分贝)	-56 dBu	-36 dBu	-20 dBu	平衡	1/4" TRS; 芯 (+) 环(-) 套接地
		最小增益 (-20分贝)	+4 dBu	+24 dBu	+40 dBu		
立体声线路 (直接进入 L/R)	10k	最大增益 (20分贝)	-26 dBu	-16 dBu	+2 dBu	非平衡	1/4" TS; 芯 (+) 套接地
		额定增益 (0分贝)	-6 dBu	+4 dBu	+22 dBu		
立体声线路 (通过通道)	10k	最大增益 (20分贝)	-36 dBu	-16 dBu	+2 dBu	非平衡	1/4" TS; 芯 (+) 套接地
		额定增益 (0分贝)	-16 dBu	+4 dBu	+22 dBu		
通道和群组 插入返回	22k	不适用 (0分贝)	-16 dBu	+4 dBu	+22 dBu	非平衡	1/4" TRS; 芯 (发送) 环(返回) 套接地
EFX2 返回	20k	最大增益 (10分贝)	-16 dBu	-6 dBu	+12 dBu	平衡	1/4" TRS; 芯 (+) 环(-) 套接地
		额定增益 (0分贝)	-6 dBu	+4 dBu	+22 dBu		
媒体输入	10k	最大增益 (10分贝)	-16 dBu	-6 dBu	+10 dBu	非平衡	RCA插孔
		额定增益 (0分贝)	-6 dBu	+4 dBu	+20 dBu		

0 dBu=0.775 伏(有效值)

\* 最小输入电平 (灵敏度) 是能通过通道产生额定输出(+4 dBu)和用主衰减器设定最大增益的最小信号。

\*\* 额定设置定义为用于额定输出的所有控制都设置在0分贝(或控制旋钮旋转50%)。话筒增益控制按指定要求。

## 输出

功能	最小负载 Z (Ω)	输出电平		平衡/非平衡	连接器
		额定	最大值		
主控 左/右	600	+4 dBu +4 dBu	+22 dBu +22 dBu	平衡	XLR 芯1接地, 芯2 (+), 芯3 (-) 1/4" TRS; 芯 (+), 环(-) 套接地
群组1-4和辅助1-6	600	+4 dBu	+22 dBu	平衡	1/4" TRS; 芯(+), 环(-) 套接地
录音输出	2k	+4 dBu	+22 dBu	非平衡	RCA插孔
通道和群组插入 发送	600	+4 dBu	+22 dBu	非平衡	1/4" TRS; 芯 (发送), 环(返回) 套接地
耳机	8	+4 dBu	+22 dBu	非平衡	1/4" TRS; 芯 (左), 环(右) 套接地

0 dBu=0.775 伏(有效值)

## 增益

话筒输入增益调整范围:	0分贝至+60分贝
话筒输入至左/右平衡输出	80分贝(最大增益)
线路输入增益范围:	-20分贝至+40分贝
线路输入至左/右平衡输出	60分贝(最大增益)
立体声线路输入增益范围:	-∞ 至+20分贝
立体声线路输入至左/右平衡输出	+30分贝直接至L/R输出 - +40分贝, 通过通道(最大增益)

## 频率响应

话筒输入至左/右输出 20 Hz至20 kHz 0分贝/-1分贝

## 总谐波失真和噪声

0.01% 20 Hz至20 kHz 话筒至左/右输出	(22 Hz 至22 kHz 带宽)
0.005% 话筒前级放大	(22 Hz 至22 kHz 带宽)

## 哼声和噪声

输出	剩余噪声	信噪比 (参照: +4dBu)	测试条件
主控 左/右	-100 dBu	104 dB	主衰减器落底, 通道电平落底 主衰减器额定, 通道电平落底 主衰减器额定, 通道衰减器额定, 声像定位奇数通道 (左), 偶数通道 (右)
	-82 dBu	86 dB	
	-80 dBu	84 dB	
群组1-4	-98 dBu	102 dB	主衰减器落底, 通道电平落底 主衰减器额定, 通道电平落底 主衰减器额定, 通道衰减器额定, 声像定位奇数通道 (左), 偶数通道 (右)
	-90 dBu	94 dB	
	-83 dBu	87 dB	
辅助1-6	-101 dBu	105 dB	所有控制关闭 所有通道发送额定, 主控额定
	-81 dBu	85 dB	

(哼声和噪声测量: 22 Hz至22 kHz带宽)

## 等效输入噪声(EIN)

-129 dBu (话筒输入于150欧姆终止)

## 串扰/衰减

相邻输入通道(1 kHz) -70分贝典型值  
左至右输出(1 kHz) -70分贝典型值

静音按钮衰减(1 kHz) -80分贝典型值  
通道衰减器截断(1 kHz) -80分贝典型值

## 共模抑制比 (话筒输入)

-50分贝最小值(20 Hz至20 kHz)  
-60分贝典型值@ 1 kHz

## 幻像电源

+48 伏

## 信号/削波指示灯

黄色: -20 dBu

红色: 低于削波2分贝

## 尺寸

**FX2 16**: 台式 8"高 x 19.0"宽 x 20.25"深  
不带机架耳 16.7"宽  
(台式 20.32厘米 x 48.3厘米 x 51.44厘米)  
(不带机架耳 42.4厘米)  
12RU (20") x 19.0" x 8" 带设备机架;  
7" 机架后  
(44.3厘米 x 48.3厘米 x 20.32厘米 带设备机架)  
(17.78厘米 机架后)

**FX2 24**: 8" 高 x 24.65" 宽 x 21.25" 深  
(20.32厘米 x 62.6厘米 x 53.975厘米)

**FX2 32**: 8" 高 x 32.75" 宽 x 21.25" 深  
(20.32厘米 x 83.185厘米 x 53.975厘米)



安装说明, 通风:

本设备和任何可燃面之间必须具有下列间距: 顶部: 8", 侧面: 12", 后背: 12"

## 重量

FX2 16:22 磅(10.0 公斤)  
FX2 24:25 磅(11.4 公斤)  
FX2 32:30 磅(13.6 公斤)

## 电源要求

FX2 16:100 -240伏交流电 50/60 Hz 额定40瓦  
FX2 24:100 -240伏交流电 50/60 Hz 额定55瓦  
FX2 32:100 -240伏交流电 50/60 Hz 额定60瓦

测试条件: 整个测试保持在120 伏交流电 60 Hz

性能及规格随时可能更改, 恕不另行通知。

Peavey Electronics Corporation • 5022 Hartley Peavey Drive • Meridian, MS 39305  
(601) 483-5365 • 传真 (601) 486-1278 • www.peavey.com © 2012 EX000165

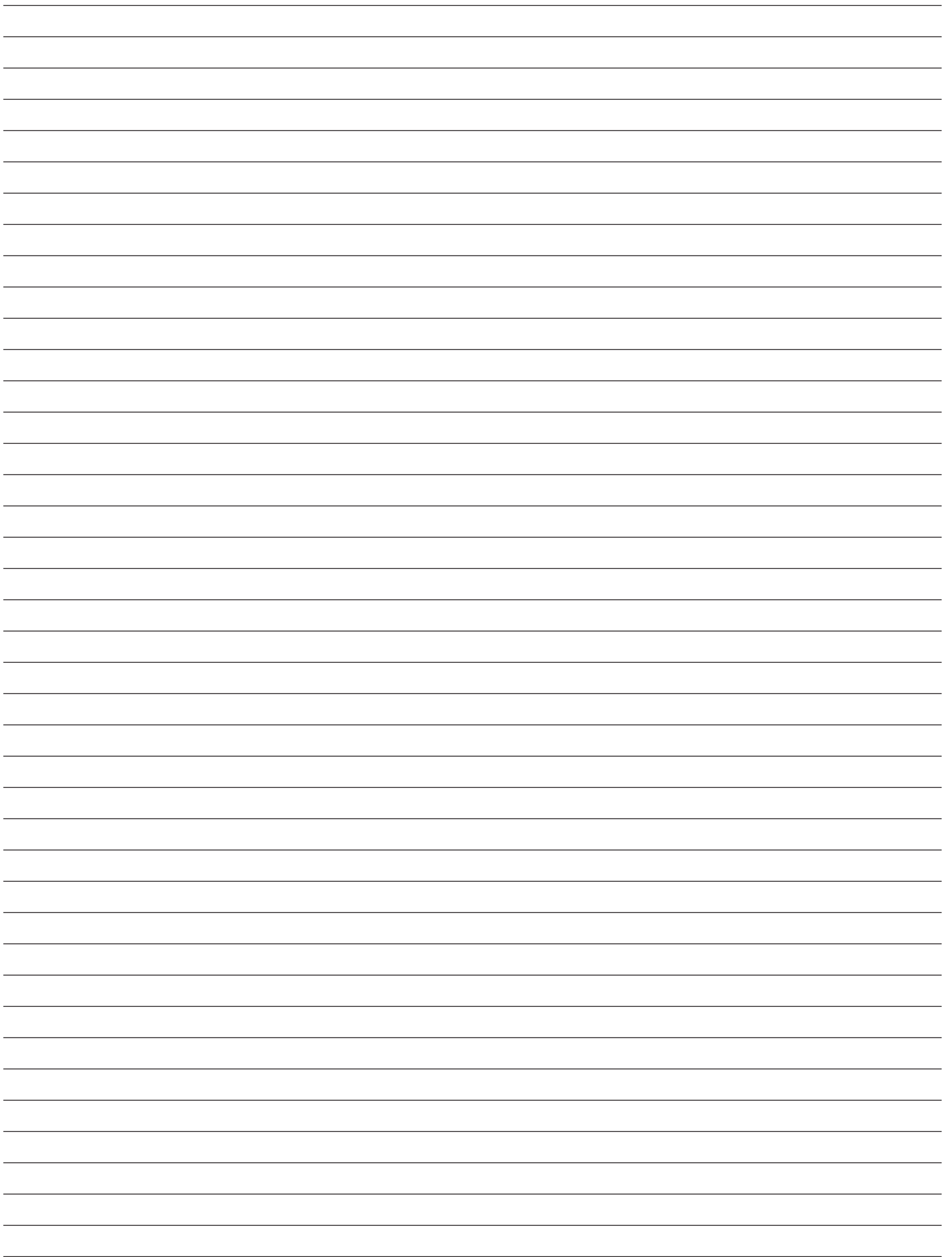

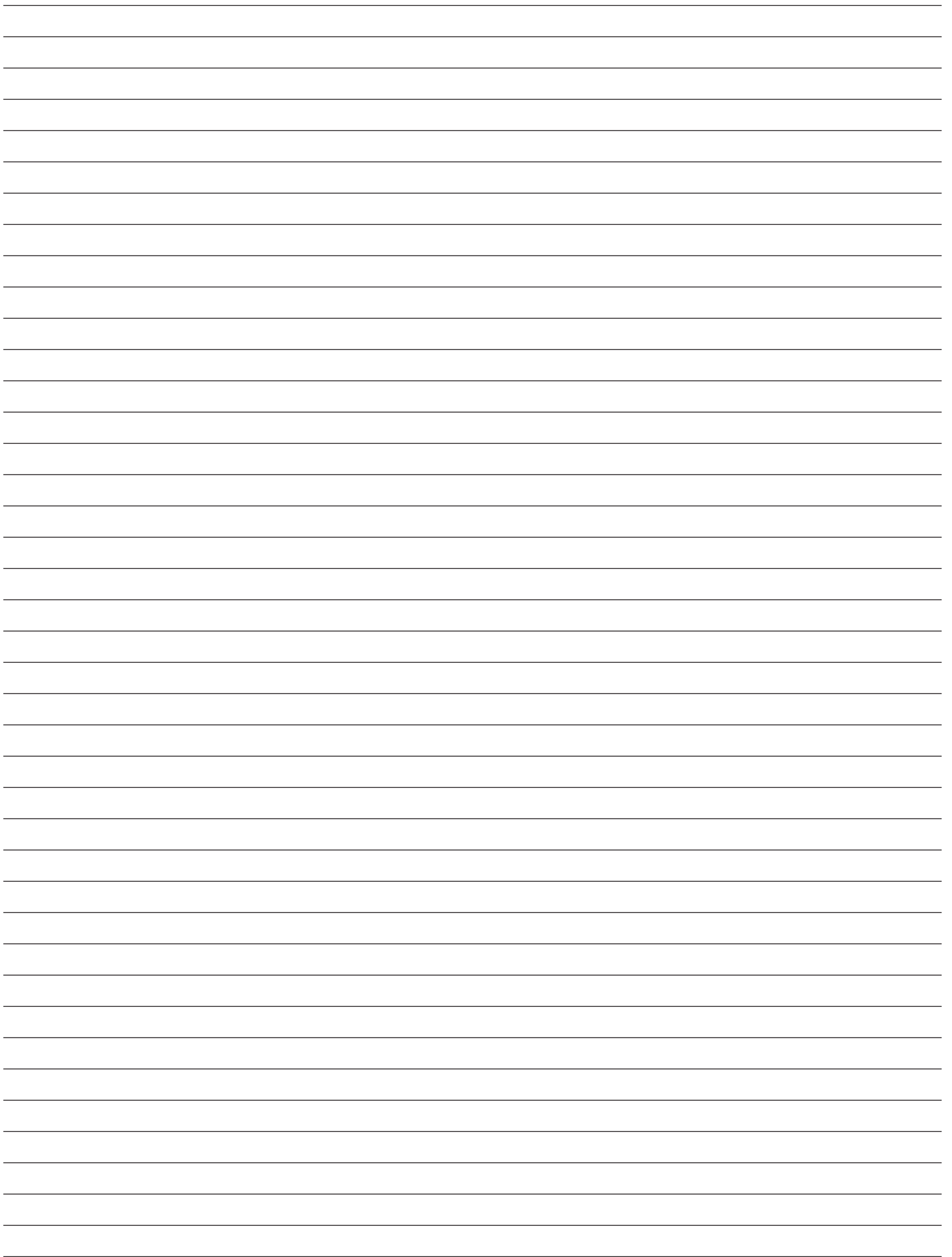



# PEAVEY ELECTRONICS CORPORATION LIMITED WARRANTY

Effective Date: 11/01/2011

## What This Warranty Covers

Your Peavey Warranty covers defects in material and workmanship in Peavey products purchased and serviced in the U.S.A. and Canada.

## What This Warranty Does Not Cover

The Warranty does not cover: (1) damage caused by accident, misuse, abuse, improper installation or operation, rental, product modification or neglect; (2) damage occurring during shipment; (3) damage caused by repair or service performed by persons not authorized by Peavey; (4) products on which the serial number has been altered, defaced or removed; (5) products not purchased from an Authorized Peavey Dealer.

## Who This Warranty Protects

This Warranty protects only the original purchaser of the product.

## How Long This Warranty Lasts

The Warranty begins on the date of purchase by the original retail purchaser. The duration of the Warranty is as follows:

Product Category	Duration
Guitars/Basses, Amplifiers, Preamplifiers, Mixers, Electronic Crossovers and Equalizers	2 years *(+ 3 years)
Drums	2 years *(+ 1 year)
Enclosures	3 years *(+ 2 years)
Digital Effect Devices and Keyboards and MIDI Controllers	1 years *(+ 1 year)
Microphones	2 years
Speaker Components (incl. Speakers, Baskets, Drivers, Diaphragm Replacement Kits and Passive Crossovers)	1 year
Tubes and Meters	90 Days
Cables	Limited Lifetime
AmpKit Link, Xport, Rockmaster Series, Strum'n Fun, RetroFire, GT & BT Series Amps	1 year
Marvel Jr. Guitar	90 Days

[\* Denotes additional Warranty period applicable if optional Warranty Registration Card is completed and returned to Peavey by original retail purchaser within 90 days of purchase.]

## What Peavey Will Do

We will repair or replace (at Peavey's discretion) products covered by Warranty at no charge for labor or materials. If the product or component must be shipped to Peavey for Warranty service, the consumer must pay initial shipping charges. If the repairs are covered by Warranty, Peavey will pay the return shipping charges.

## How To Get Warranty Service

(1) Take the defective item and your sales receipt or other proof of date of purchase to your Authorized Peavey Dealer or Authorized Peavey Service Center.

OR

(2) Ship the defective item, prepaid, to Peavey Electronics Corporation, International Service Center, 412 Highway 11 & 80 East, Meridian, MS 39301. Include a detailed description of the problem, together with a copy of your sales receipt or other proof of date of purchase as evidence of Warranty coverage. Also provide a complete return address.

## Limitation of Implied Warranties

ANY IMPLIED WARRANTIES, INCLUDING WARRANTIES OF MERCHANTABILITY AND FITNESS FOR A PARTICULAR PURPOSE, ARE LIMITED IN DURATION TO THE LENGTH OF THIS WARRANTY.

Some states do not allow limitations on how long an implied Warranty lasts, so the above limitation may not apply to you.

## Exclusions of Damages

PEAVEY'S LIABILITY FOR ANY DEFECTIVE PRODUCT IS LIMITED TO THE REPAIR OR REPLACEMENT OF THE PRODUCT, AT PEAVEY'S OPTION. IF WE ELECT TO REPLACE THE PRODUCT, THE REPLACEMENT MAY BE A RECONDITIONED UNIT. PEAVEY SHALL NOT BE LIABLE FOR DAMAGES BASED ON INCONVENIENCE, LOSS OF USE, LOST PROFITS, LOST SAVINGS, DAMAGE TO ANY OTHER EQUIPMENT OR OTHER ITEMS AT THE SITE OF USE, OR ANY OTHER DAMAGES WHETHER INCIDENTAL, CONSEQUENTIAL OR OTHERWISE, EVEN IF PEAVEY HAS BEEN ADVISED OF THE POSSIBILITY OF SUCH DAMAGES.

Some states do not allow the exclusion or limitation of incidental or consequential damages, so the above limitation may not apply to you.

This Warranty gives you specific legal rights, and you may also have other rights which vary from state to state.

If you have any questions about this Warranty or services received or if you need assistance in locating an Authorized Service Center, please contact the Peavey International Service Center at (601) 483-5365.

Features and specifications are subject to change without notice.



Logo referenced in Directive 2002/96/EC Annex IV (OJ(L)37/38, 13.02.03 and defined in EN 50419: 2005)  
The bar is the symbol for marking of new waste and is applied only to equipment manufactured after 13 August 2005

# Optional Product Extended Warranty Registration

Give us some information and put your extended warranty into effect!

Please take a few minutes to fill out this information/survey sheet to help us get to know and serve you better.

To save time, submit your warranty registration online at [www.peavey.com/support/warrantyregistration](http://www.peavey.com/support/warrantyregistration)

**1.**

First Name \_\_\_\_\_ Initial \_\_\_\_\_ Last Name \_\_\_\_\_

Street Address \_\_\_\_\_  
\_\_\_\_\_

City \_\_\_\_\_ State/Province \_\_\_\_\_ Postal Code \_\_\_\_\_

( ) \_\_\_\_\_  
Telephone Number \_\_\_\_\_ E-mail Address \_\_\_\_\_

( ) \_\_\_\_\_ - \_\_\_\_\_ - \_\_\_\_\_  
Fax Number \_\_\_\_\_ Date of birth \_\_\_\_\_

Gender  M  F

**2.**

Model \_\_\_\_\_ Serial # \_\_\_\_\_

Date of Purchase \_\_\_\_\_ Price Paid \_\_\_\_\_

**3.**

Name of store where purchased \_\_\_\_\_

City \_\_\_\_\_ State \_\_\_\_\_

**4. Top two (2) reasons why you purchased from this store/dealer:**

- Availability of product
- Friend/Relative's recommendation
- Store credit card
- Knowledgeable staff
- Availability of lessons
- Technical instruction
- Past favorable experience
- Best price
- Advertised special
- Convenient location
- Received as a gift
- Other \_\_\_\_\_

**5. Where do you most often shop for music and sound products?**

- Independent retailer
- Mass market retailer
- Mail order magazines
- Newspaper ads
- Internet/Web sites
- Other \_\_\_\_\_

**6. What two (2) factors most influenced your purchase of this product?**

- Peavey brand name
- Craftsmanship
- Features for price
- Bundled accessories
- Sound quality
- Product appearance
- Durability
- Prior experience with Peavey
- Packaging
- Other \_\_\_\_\_

**7. How did you learn about this Peavey product? (select best answer)**

- Magazine review
- Newspaper review
- Radio advertisement
- Advertised special
- Friend/Relative's recommendation
- Salesperson's recommendation
- Teacher's recommendation
- Catalog or flyer
- Saw in store
- Use by professional
- Other \_\_\_\_\_

**8. Which other brands/models did you consider?**

**9. How would you describe your level of musicianship/technical expertise?**

- Beginner - Never played or taken less than one (1) year of lessons
- Intermediate - One (1) to five (5) years of lessons or playing
- Advanced - More than five (5) years of lessons or playing; play professionally

**10. Education: (select best answer)**

- High school
- Some college
- Completed college
- Graduate school

**11. Which best describe your family income? (select best answer)**

- Under \$15,000
- \$15,000 - \$24,999
- \$25,000 - \$34,999
- \$35,000 - \$49,999
- \$50,000 - \$74,999
- \$75,000 - \$99,999
- \$100,000 - \$149,999
- Over - \$150,000

**12. Which of the following is your primary source of information on musical products: (select best answer)**

- Television
- Radio
- Internet
- Newspaper
- Magazines
- Mail order catalogs
- Direct mail
- Literature from manufacturer
- Other \_\_\_\_\_

**13. What is your main motivation for buying new equipment?**

- Replacing old product
- Want new and leading edge equipment
- Fullfill a specific need
- Supplement existing products
- Value
- Impulse
- Need for improved performance
- New technology
- Availability of product
- Other \_\_\_\_\_

**14. Please list your three most frequently visited Web sites.**

- 1. http:// \_\_\_\_\_
- 2. http:// \_\_\_\_\_
- 3. http:// \_\_\_\_\_

**15. In your opinion, what could Peavey do to improve its products and/or service? Please use the space below to tell us your answer.**

\_\_\_\_\_  
\_\_\_\_\_  
\_\_\_\_\_



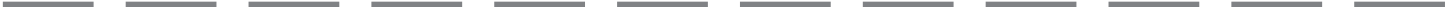

**Peavey Electronics Corporation**  
Attn: Warranty Department  
P.O. Box 5108  
Meridian, Ms 39302-5108



---

---

---

---

**FROM:**

Place  
Postage  
Here