

Инструкция по эксплуатации

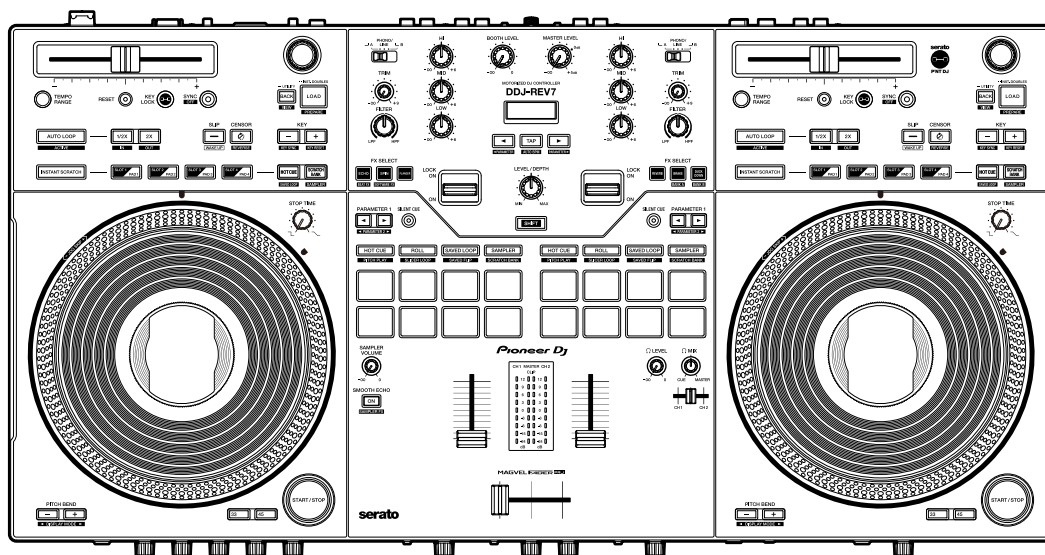

DJ контроллер

DDJ-REV7

pioneerdj.com/support/

serato.com

Часто задаваемые вопросы и другую информацию о поддержке данного изделия см. на перечисленных выше сайтах.

Pioneer Dj

serato

Содержание

Перед началом работы	6
Как следует читать данное руководство	6
Комплект поставки.....	6
Руководства пользователя	7
Программное обеспечение DJ	8
Serato DJ Pro.....	8
Установка Serato DJ Pro	9
Активация Pitch 'n Time DJ	12
Названия компонентов	13
Верхняя панель	13
Фронтальная панель	14
Задняя панель	14
On Jog Display	16
Настройка ПК/Mac	22
Setting Utility	24
Подключения (основные)	33
Подключение к входным терминалам	33
Подключение к выходным терминалам.....	34
Пошаговые подключения.....	36
Использование Serato DJ Pro	37
Запуск Serato DJ Pro	37
Импорт дорожки	38
Загрузка дорожки	40
Раздел просмотра	40
Загрузка дорожки в деку	41

Воспроизведение	42
Раздел деки	42
Воспроизведение/пауза	44
Обратное воспроизведение	44
Регулировка скорости воспроизведения (управление темпом)	44
Регулировка скорости воспроизведения без изменения высоты (Key Lock)	45
Использование поворотных переключателей.....	45
Регулировка времени останова воспроизведения	46
Beat Sync.....	46
Key Sync	47
Петля	48
Раздел Loop	48
Использование петли.....	49
Использование Performance Pads и Deck Pads.....	51
Раздел Performance Pads	51
Режим Hot Cue.....	52
Режим Roll.....	53
Режим Saved Loop.....	54
Режим Sampler.....	55
Режим Pitch Play	56
Режим Slicer Loop	57
Режим Saved Flip	59
Режим Scratch Bank.....	61
Раздел Deck Pads.....	62
Режим Hot Cue.....	62
Режим Scratch Bank.....	63
Режим Saved Loop.....	64
Режим Sampler.....	65

Slip	66
Включение режима Slip	67
Instant Scratch	68
Раздел Instant Scratch	68
Использование Instant Scratch	69
Вывод звука	70
Раздел каналов/раздел основного вывода звука	70
Вывод звучания	72
Регулировка качества звучания	73
Настройка фейдеров	74
Контроль звучания	76
Раздел наушников	76
Контроль с помощью наушников	76
Раздел кабинки	77
Использование монитора кабинки	77
Микрофон	78
Раздел MIC	78
Использование микрофона	79
Использование эхо микрофона	80
Вход с внешнего источника	81
Микширование звуков с внешних источников	81
Использование AUX	82
Фильтр	83
Раздел Filter	83
Использование фильтра или эффекта	83
Типы и настройки эффектов	84

Beat FX/программные эффекты.....	86
Раздел эффектов	86
Дисплей раздела эффектов	87
Использование Beat FX/программных эффектов	88
Типы и настройки Beat FX	89
Использование FX Bank.....	96
Использование режима FX Trigger.....	98
Smooth Echo.....	99
Раздел Smooth Echo	99
Использование Smooth Echo.....	100
Настройки.....	101
Изменение настроек.....	101
Настройки Utility	102
Замена слип-шитов	107
Использование другого программного обеспечения DJ (через MIDI).....	109
Технические характеристики	110
Структурная схема	114
Дополнительная информация	116
Возможные неисправности и способы их устранения	116
ЖК-дисплей.....	120
Товарные знаки и зарегистрированные товарные знаки	121
Уведомление о лицензии программного обеспечения	121
Предупреждения по авторским правам.....	123

Перед началом работы

Как следует читать данное руководство

- Благодарим вас за покупку этого изделия компании Pioneer DJ. Обязательно прочтите данное руководство, «Краткое руководство пользователя» и «Правила предосторожности при эксплуатации» из комплекта поставки этого изделия. В этих документах содержится важная информация, которую нужно понимать перед началом работы с устройством.
- В данном руководстве названия кнопок, ручек регулировки и терминалов, расположенных на устройстве, а также названия кнопок, меню и т. п. в программном обеспечении на ПК/Mac или мобильном устройстве приводятся в квадратных скобках ([]). (например, [Файл], кнопка [CUE])
- Обратите внимание, что экраны программного обеспечения и их характеристики, а также внешний вид и характеристики аппаратного оборудования могут быть изменены без уведомления.
- В зависимости от версии операционной системы, настроек веб-браузера и т. п. способы управления могут отличаться от процедур, описанных в данном руководстве.
- Язык интерфейса на экранах программного обеспечения в данном руководстве может отличаться от фактического языка у вас на экране.

Комплект поставки

- Адаптер переменного тока
- Силовой кабель
- USB-кабель ^{*1}
- Гарантия (для некоторых регионов) ^{*2}
- Краткое руководство пользователя
- Правила предосторожности при эксплуатации
- Serato DJ Pro Expansion Pack voucher ^{*3}
- Наклейка для отметки ^{*4}

*1 В комплект поставки данного устройства входит один USB-кабель. Для подключения двух устройств используйте дополнительный кабель стандарта USB 2.0.

*2 Только для Европы.

В США и Японии гарантийная информация включена в документ «Правила предосторожности при эксплуатации».

*3 Код ваучера необходим для активации пакета расширения, повторная выдача не предусмотрена. Сохраните его в надежном месте, чтобы не потерять.

*4 Прикрепите сверху поворотного переключателя для обозначения положения воспроизведения.

Для обозначения положения воспроизведения можно также использовать цифровой маркер на On Jog Display (стр. 17, 18, 20, 21)

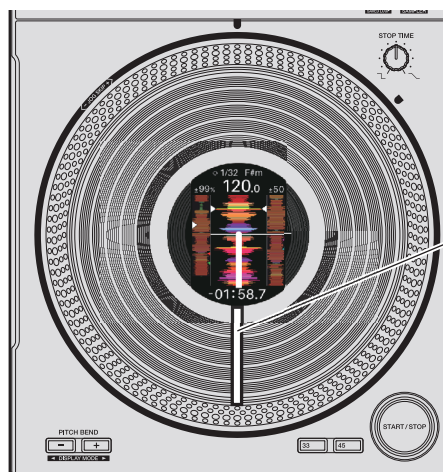

Наклейка для отметки

Руководства пользователя

❖ Руководство по программному обеспечению Serato DJ Pro

Обратитесь к следующему сайту.

serato.com/dj/pro/downloads

Программное обеспечение DJ

Чтобы выполнять функции DJ, это устройство нужно подключить к компьютеру ПК/Mac и запустить программное обеспечение Serato DJ Pro.

Serato DJ Pro

Serato DJ Pro — это программное обеспечение DJ производства компании Serato. Программное обеспечение Serato DJ Pro не входит в комплект поставки. Скачайте его по следующему адресу:

serato.com

- Актуальную информацию о требованиях к системе, совместимости и поддерживаемых операционных системах см. по следующему адресу:
serato.com/dj/pro/downloads
- Работа на всех моделях ПК/Mac не гарантируется даже при соответствии требованиям к системе.
- В зависимости от настроек энергосбережения и других параметров ПК/Mac процессор и жесткий диск могут не предоставлять достаточных вычислительных мощностей. В случае с ноутбуком позаботьтесь о постоянной высокой производительности ПК/Mac при использовании Serato DJ Pro (например, не отключайте его от сети переменного тока).

Установка Serato DJ Pro

❖ Процедура установки (для Mac)

Не подключайте компьютер Mac к данному аппарату, пока установка не завершена.

- Перед установкой закройте все приложения, работающие на Mac.

1 Разархивируйте загруженный файл ПО Serato DJ Pro.

2 Дважды щелкните по распакованному файлу ПО.

Запустится программа установки.

3 Внимательно прочтите лицензионное соглашение.

Если вы соглашаетесь с условиями, нажмите [Принять].

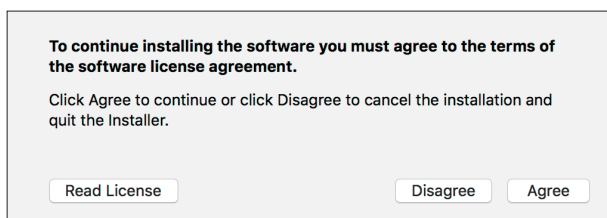

- Если вы не соглашаетесь с условиями лицензионного соглашения, нажмите [**Не принимать**], чтобы отменить установку.

4 Нажмите [Установить].

5 Завершите установку, следуя инструкциям на экране.

6 Нажмите [Закреть].

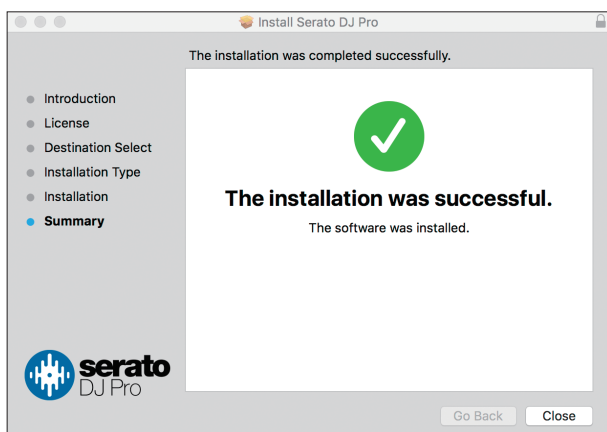

Программа установки будет закрыта.

❖ Процедура установки (для Windows)

Не подключайте ПК (Windows) к данному аппарату, пока установка не завершена.

- Для установки программного обеспечения на компьютер ПК (Windows) потребуются права администратора.
- Перед установкой закройте все приложения, работающие ПК (Windows).

1 Разархивируйте загруженный файл ПО Serato DJ Pro.

2 Дважды щелкните по распакованному файлу ПО.

Запустится программа установки.

3 Внимательно прочтите лицензионное соглашение. Если вы соглашаетесь с условиями лицензионного соглашения, выберите [I agree to the license terms and conditions], а затем нажмите [Install].

- Если вы не соглашаетесь с условиями лицензионного соглашения, нажмите [Close], чтобы отменить установку.

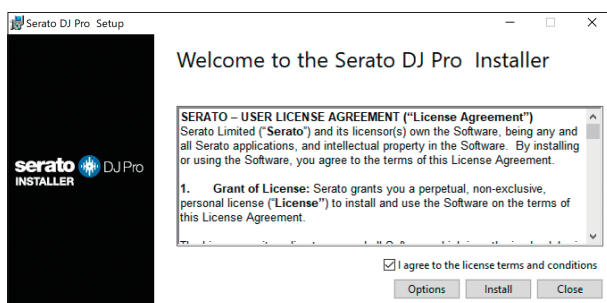

По окончании установки откроется экран завершения установки.

4 Нажмите [Close].

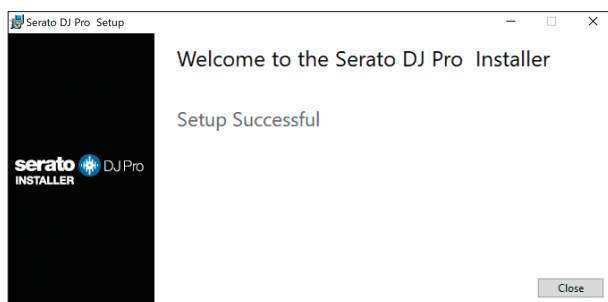

Программа установки будет закрыта.

Активация Pitch 'n Time DJ

Чтобы использовать функцию Pitch 'n Time DJ в программе Serato DJ Pro, ее нужно активировать.

Для этого потребуется подключение к Интернету.

Информацию о поддержке Pitch 'n Time DJ см. по следующему URL.

serato.com

- 1 Подключите ПК/Мас к устройству с помощью кабеля USB.**
- 2 Запустите Serato DJ Pro.**
- 3 Нажмите [] и выберите [Login].**
- 4 Войдите, указав данные учетной записи на serato.com.**
- 5 Нажмите [] и выберите [Enter License Code].**
- 6 Введите код ваучера из комплекта поставки.**
- 7 Перезапустите Serato DJ Pro.**

Названия компонентов

Верхняя панель

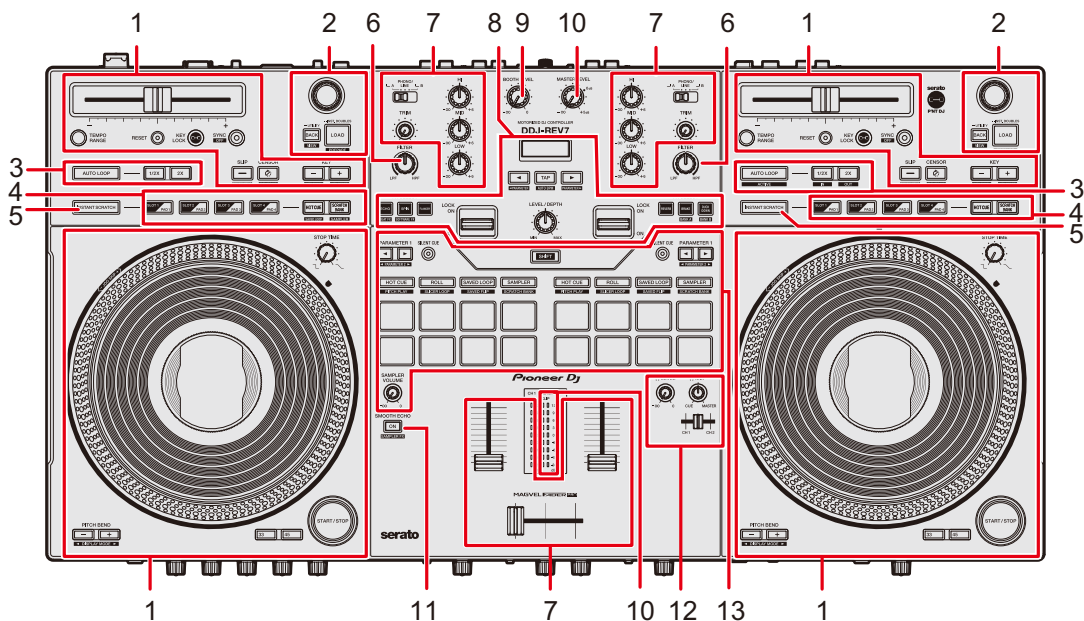

1. Раздел деки (стр. 42)
2. Раздел просмотра (стр. 40)
3. Раздел Loop (стр. 48)
4. Раздел Deck Pads (стр. 62)
5. Кнопка INSTANT SCRATCH (стр. 68)
6. Ручка FILTER (стр. 83)
7. Раздел каналов (стр. 70)
8. Раздел эффектов (стр. 86)
9. Ручка BOOTH LEVEL (стр. 77)
10. Раздел основного вывода звука (стр. 70)
11. Кнопка SMOOTH ECHO (стр. 99)
12. Раздел наушников (стр. 76)
13. Раздел Performance Pads (стр. 51)

Фронтальная панель

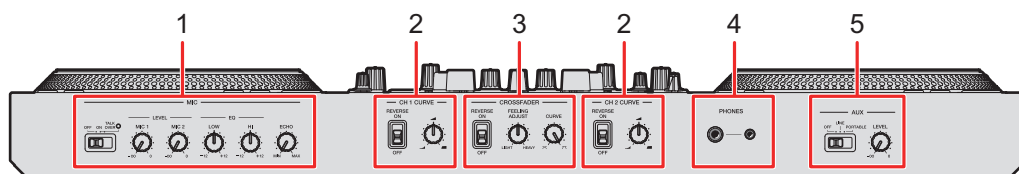

1. **Раздел MIC** (стр. 78)
2. **Раздел CH Curve** (стр. 74)
3. **Раздел Crossfader** (стр. 75)
4. **Терминалы PHONES** (разъемы для стереонаушников Ø 6,3 мм, Ø 3,5 мм) (стр. 76)

Подключите наушники к одному из терминалов (стереоштекер 1/4 дюйма или 3,5-миллиметровый стерео-мини-штекер). Если вы используете оба терминала одновременно, при подключении или отключении наушников к какому-либо терминалу или от него громкость наушников, подключенных к другому терминалу, может внезапно увеличиваться или уменьшаться.

5. **Раздел AUX** (стр. 82)

Задняя панель

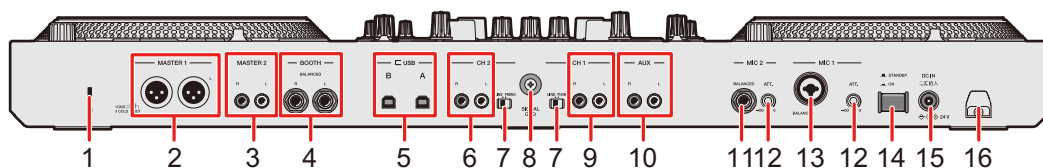

1. **Слот замка Кенсингтона**

Установите замок с тросом.

2. **Терминалы MASTER 1 (балансный XLR)**

Подключите к терминалам аналогового входа на усилителе мощности и т. п.

- Используйте только терминалы для балансного выхода. Подключение терминалов к небалансным входам (RCA и т. п.) с использованием кабеля-переходника XLR-RCA (адаптера-переходника) и т. п. приведет к появлению нежелательных шумов и/или низкому качеству звучания.

- Не подключайте к этим терминалам силовые кабели от других устройств.
- Не подключайте к разъему, с которого может подаваться фантомное питание.

3. Терминалы **MASTER 2 (RCA)**

Подключите к терминалам аналогового входа на усилителе мощности и т. п.

- Используйте терминалы [**MASTER 2**] для небалансного входа (RCA и т. п.).

4. Терминалы **BOOTH (1/4 дюйма/6,35 мм, TRS)** (стр. 77)

Подключите к монитору кабинки.

- Используйте только терминалы для балансного выхода. Подключение терминалов к небалансным входам приведет к появлению нежелательных шумов и (или) низкому качеству звучания.

5. Порты **USB** (стр. 33)

Подключите к компьютеру ПК/Мас.

6. Терминалы **CH 2** (стр. 33, 81)

7. Переключатель селектора **LINE/PHONO** (стр. 81)

Переведите в положение [**LINE**] при подключении к терминалам [**CH 1**]/[**CH 2**] DJ-проигрывателя или устройства выхода с линейным уровнем, или в положение [**PHONO**] при подключении к ним проигрывателя винила или устройства, поддерживающего вывод с головки звукоснимателя проигрывателя (головки звукоснимателя MM).

8. Терминал **Signal GND**

Подключите провод заземления проигрывателя винила.

Уменьшает нежелательный шум при подключении к устройству проигрывателя винила.

9. Терминалы **CH 1** (стр. 33, 81)

10. Терминалы **AUX**

Подключите устройство выхода с линейным уровнем.

11. Терминал **MIC 2 (1/4 дюйма/6,35 мм, TRS)** (стр. 79)



12. Ручка **ATT.** (стр. 79)

Регулирует уровень входного звука с терминалов [**MIC 1**] и [**MIC 2**].

- Усиление микрофона зависит от используемого микрофона. Отрегулируйте уровень звука в соответствии с микрофоном перед использованием. Чтобы отрегулировать уровень звука микрофона во время выступления, используйте ручки [**LEVEL (MIC 1, MIC 2)**] на фронтальной панели (стр. 78).

13. Терминал **MIC 1 (XLR или 1/4 дюйма/6,35 мм, TRS)** (стр. 79)

14. Кнопка

Включает () и выключает () устройство.

15. Терминал DC IN

Подключите к розетке, используя адаптер переменного тока и силовой кабель из комплекта поставки (стр. 33).

16. Крюк проводки (стр. 34)

Проложите провод адаптера переменного тока через крюк, чтобы зафиксировать его на устройстве.

On Jog Display

Если на устройство загружена дорожка из Serato DJ Pro или в режиме Instant Scratch загружен звук со скрэтчем, информация отображается на поворотном переключателе (On Jog Display).

Вы можете переключать On Jog Display и отображать WAVEFORM MODE, VIRTUAL DECK MODE, ARTWORK DISPLAY или DJ LOGO DISPLAY, нажимая кнопки [33] или [45] при нажатой кнопке [SHIFT].

 Дополнительная информация: Раздел деки (стр. 42)

WAVEFORM MODE

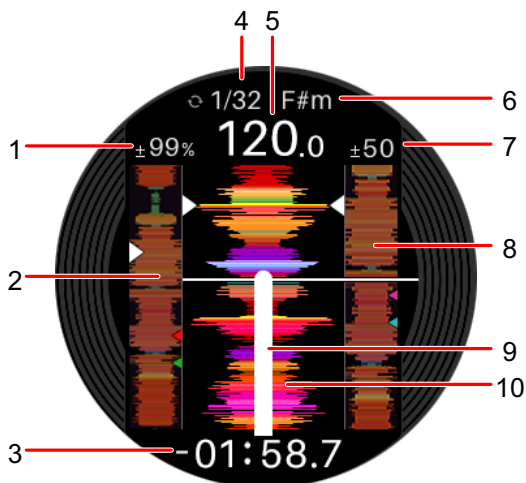

1. **скорость воспроизведения**

Отображает скорость воспроизведения, задаваемую ползунком [ТЕМРО].

2. **Общая форма сигнала**

Отображается общая форма сигнала для дорожки.

3. **Отображение времени**

Отображается оставшееся или прошедшее время.

- Вы можете выбрать отображение оставшегося или прошедшего времени в параметре [Режим отображения времени] в Setting Utility (стр. 28).

4. **Индикатор Loop**

Во время воспроизведения дорожки синим цветом отображается количество ударов для петли.

5. **ВРМ**

Отображение ВРМ для дорожки.

6. **Тональность**

Отображение текущей тональности для дорожки.

7. **Диапазон регулировки скорости воспроизведения**

Отображает диапазон регулировки от исходной скорости воспроизведения.

8. **Подробная форма сигнала для дорожки, загруженной на другой деке**

Отображается подробная форма сигнала для дорожки, загруженной на другой деке.

9. **Digital marker**

Отображает точку воспроизведения. Вращается во время воспроизведения и останавливается во время паузы.

- Дважды нажмите кнопку [33] или [45], чтобы отобразить или скрыть маркер.
- По умолчанию цифровой маркер не отображается.

10. **Подробная форма сигнала**

Отображение подробной формы сигнала для загруженной дорожки вокруг текущей точки воспроизведения.

- Нажмите кнопку [PITCH BEND -] или [PITCH BEND +] при нажатой кнопке [SHIFT], чтобы увеличить или уменьшить форму сигнала.

VIRTUAL DECK MODE



1. **Индикатор Loop**

Во время воспроизведения дорожки синим цветом отображается количество ударов для петли.

2. **скорость воспроизведения**

Отображает скорость воспроизведения, задаваемую ползунком [ТЕМПО].

3. **Истекшее время**

4. **Оставшееся время**

5. **Индикатор Slip**

Загорается при включенном режиме Slip.

6. **BPM**

Отображение BPM для дорожки.

7. **Тональность**

Отображение текущей тональности для дорожки.

8. **Сдвиг тональности**

Отображается размер сдвига текущей тональности относительно исходной.

9. **Digital marker**

Отображает точку воспроизведения. Вращается во время воспроизведения и останавливается во время паузы.

- Дважды нажмите кнопку [33] или [45], чтобы отобразить или скрыть маркер.
- По умолчанию цифровой маркер не отображается.

10. Точка воспроизведения

Отображает точку воспроизведения. Вращается во время воспроизведения и останавливается во время паузы.

11. Диапазон регулировки скорости воспроизведения

Отображает диапазон регулировки от исходной скорости воспроизведения.

12. Индикатор Hot Cue

Отображает ближайшую к текущей точке воспроизведения точку Hot Cue.

- Вы можете изменить настройку в параметре **[Отобразить HOT CUE INDICATOR]** в Setting Utility (стр. 28), чтобы отображать ту же информацию о Hot Cue, что и на виртуальной деке Serato DJ Pro.

13. Индикатор Key Sync (стр. 47)

Горит, если Key Sync включена.

ARTWORK DISPLAY

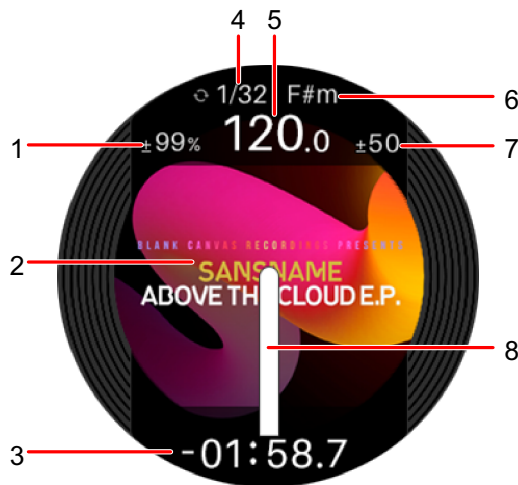

1. скорость воспроизведения

Отображает скорость воспроизведения, задаваемую ползунком **[ТЕМПО]**.

2. Иллюстрация

Отображение иллюстрации к дорожке.

3. Отображение времени

Отображается оставшееся или прошедшее время.

- Вы можете выбрать отображение оставшегося или прошедшего времени в параметре **[Режим отображения времени]** в Setting Utility (стр. 28).

4. Индикатор Loop

Во время воспроизведения дорожки синим цветом отображается количество ударов для петли.

5. BPM

Отображение BPM для дорожки.

6. Тональность

Отображение текущей тональности для дорожки.

7. Диапазон регулировки скорости воспроизведения

Отображает диапазон регулировки от исходной скорости воспроизведения.

8. Digital marker

Отображает точку воспроизведения. Вращается во время воспроизведения и останавливается во время паузы.

- Дважды нажмите кнопку [33] или [45], чтобы отобразить или скрыть маркер.
- По умолчанию цифровой маркер не отображается.

DJ LOGO DISPLAY

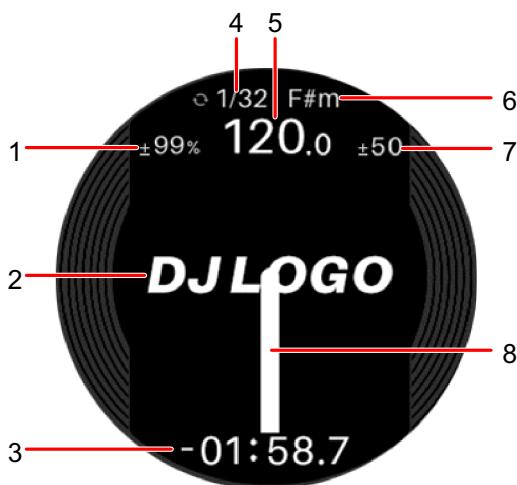

1. скорость воспроизведения

Отображает скорость воспроизведения, задаваемую ползунком [TEMPO].

2. Логотип DJ

Отображение логотипа DJ.

- Вы можете задать логотип DJ в параметре [DJ LOGO DISPLAY] в Setting Utility (стр. 28).

3. **Отображение времени**

Отображается оставшееся или прошедшее время.

- Вы можете выбрать отображение оставшегося или прошедшего времени в параметре [**Режим отображения времени**] в Setting Utility (стр. 28).

4. **Индикатор Loop**

Во время воспроизведения дорожки синим цветом отображается количество ударов для петли.

5. **BPM**

Отображение BPM для дорожки.

6. **Тональность**

Отображение текущей тональности для дорожки.

7. **Диапазон регулировки скорости воспроизведения**

Отображает диапазон регулировки от исходной скорости воспроизведения.

8. **Digital marker**

Отображает точку воспроизведения. Вращается во время воспроизведения и останавливается во время паузы.

- Дважды нажмите кнопку [**33**] или [**45**], чтобы отобразить или скрыть маркер.
- По умолчанию цифровой маркер не отображается.

Настройка ПК/Мас

Чтобы подавать на ПК/Мас звук с устройства или наоборот, установите на компьютер специальный программный аудиодрайвер и/или утилиту Setting Utility.

Если вы установите на ПК (Windows) программный аудиодрайвер, вместе с ним будет установлена и утилита Setting Utility.

Если вы используете компьютер Mac, установите только Setting Utility.

- Актуальную информацию о требованиях к системе, совместимости и поддерживаемых операционных системах см. по следующему адресу:
pioneerdj.com/support/
- Работа на всех моделях ПК/Мас не гарантируется даже при соответствии требованиям к системе.
- Работа не гарантируется, если к одному ПК/Мас подключено несколько устройств.
- При подключении к устройству ПК (Windows), на котором не установлен специальный программный аудиодрайвер, на ПК могут возникать ошибки.
- Проблемы в работе могут возникать из-за несовместимости с другим программным обеспечением, установленным на ПК/Мас.

Установка

❖ Примечания по установке

- Перед установкой выключите устройство и отключите кабель USB, подключенный к нему и к ПК/Мас.
- Перед установкой закройте все приложения, работающие на ПК (Windows).
- Для установки специального программного аудиодрайвера на компьютер ПК (Windows) потребуются права администратора.
- Перед установкой внимательно прочтите лицензионное соглашение.
- Если вы вышли из установки до ее окончания, начните процедуру установки заново.
- После завершения установки подключите ПК/Мас к аппарату.
- С некоторыми моделями ПК/Мас работа не гарантируется.

Скачивание специального программного обеспечения

1 Перейдите по следующему адресу:

pioneerdj.com/support/

2 Выберите [Свежие прошивки и программы].

3 В разделе [DJ КОНТРОЛЛЕРЫ] нажмите [DDJ-REV7].

4 Выберите [Drivers] (Драйверы).

5 Нажмите [Ссылка для загрузки] и сохраните файл.

- Скачайте специальный программный аудиодрайвер для своего ПК/Мас.

Установка специального программного обеспечения

1 Распакуйте скачанное специальное программное обеспечение.

2 Дважды щелкните по файлу установки.

- Дважды щелкните по файлу DDJ-REV7_#.#.#.exe, если вы используете ПК (Windows), или DDJ-REV7_M_#.#.#.dmg→DDJ-REV7SettingUtility.pkg, если вы используете Мас (# означает номер версии программного обеспечения).

3 Внимательно прочтите лицензионное соглашение с конечным пользователем.

Если вы соглашаетесь с его условиями, установите флажок [Принять] и нажмите [ОК].

- Если вы не соглашаетесь с условиями лицензионного соглашения, нажмите [Не принимать] (для Мас)/[Отмена] (для Windows), чтобы отменить установку.

4 Завершите установку, следуя инструкциям на экране.

Setting Utility

После установки специального программного обеспечения на ПК/Мас вы можете использовать Setting Utility для проверки и установления соединения между устройством и ПК/Мас.

Запуск Setting Utility

❖ Для Mac

- 1 Откройте папку [Программы] в Finder.
- 2 Выберите [Pioneer] → [DDJ-REV7] → [Утилита настройки DDJ-REV7].

❖ Для ПК (Windows)

- 1 Откройте меню «Start» (Пуск) и выберите [Pioneer] → [Утилита настройки DDJ-REV7].

Проверка состояния переключателей селекторов входа на устройстве

- 1 Перейдите на вкладку [DDJ INPUT].

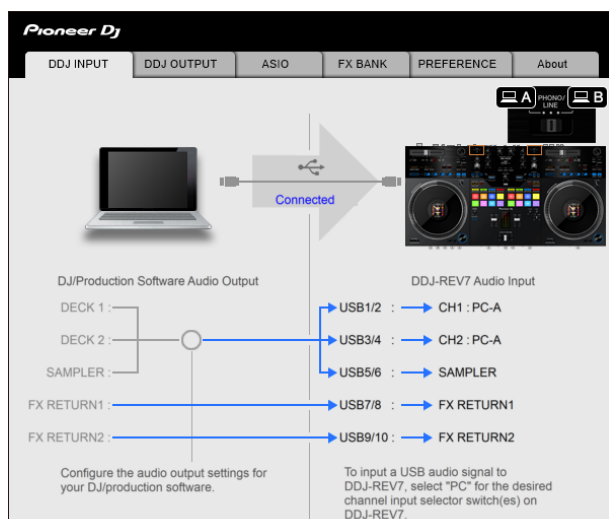

Настройка вывода аудиоданных с устройства на ПК/Мас

- 1 Перейдите на вкладку [DDJ OUTPUT].
- 2 Раскройте список в разделе [DDJ-REV7 Audio Output] и выберите вариант вывода аудиоданных с устройства на ПК/Мас.

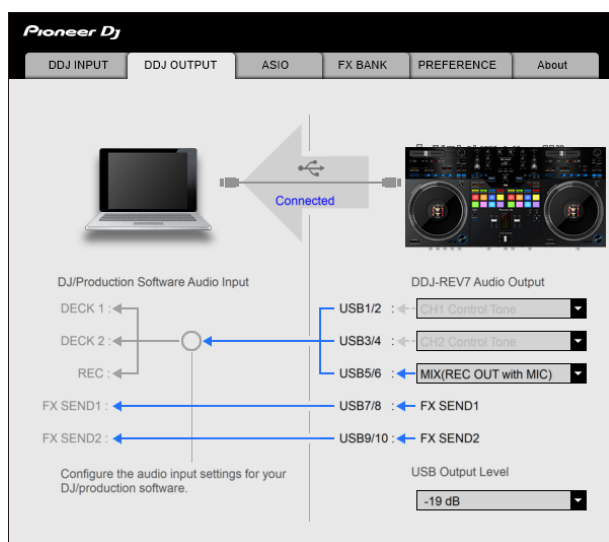

📖 Дополнительная информация: Раскрывающийся список Audio Output (стр. 32)

- 3 Раскройте список в разделе [USB Output Level] и выберите уровень громкости вывода с устройства.

- Настраивайте громкость в разделе [USB Output Level], если при регулировке громкости в DJ-приложении не удастся достичь ожидаемого уровня.
Примечание: если установить слишком высокий уровень громкости, звучание может исказиться.

Регулировка размера буфера (для Windows ASIO)

- Перед регулировкой размера буфера закройте все запущенные приложения (DJ-приложения и т. п.), которые используют устройство в качестве звукового устройства по умолчанию.

1 Перейдите на вкладку [ASIO].

2 Отрегулируйте размер буфера ползунком.

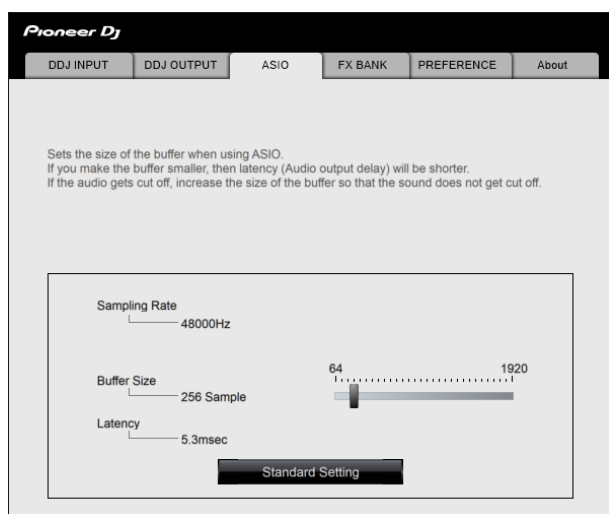

- Большой размер буфера снижает вероятность перерывов звучания, но увеличивает временной промежуток по причине задержки передачи аудиоданных.

Изменение назначения эффектов

Вы можете изменить эффекты, назначенные кнопкам [FX SELECT] и ручкам [FILTER] на устройстве.

Вы можете зарегистрировать настройки в [BANK A] или [BANK B] и вызывать их по мере необходимости.

1 Перейдите на вкладку [FX BANK].

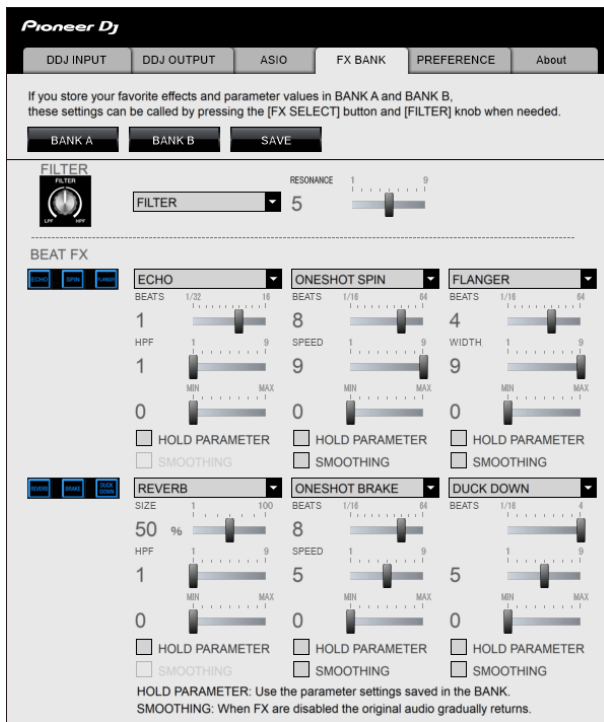

2 Выберите фильтр или эффект, который нужно назначить ручкам [FILTER], в списке [FILTER].

☛ Дополнительная информация: Типы и настройки эффектов (стр. 84)

3 Выберите в списке эффект, назначаемый каждой кнопке.

☛ Дополнительная информация: Типы и настройки Beat FX (стр. 89)

4 Установите флажок [HOLD PARAMETER] и (или) [SMOOTHING] по необходимости.

- [HOLD PARAMETER]: сохранение параметров, измененных после вызова банка.
- [SMOOTHING]: постепенный возврат к оригинальному звучанию после выключения эффекта.

5 Нажмите [SAVE] и сохраните банк.

Настройка будет сохранена в FX Bank.

- Вы также можете изменить эффекты, назначенные кнопкам [FX SELECT], вращая поворотный селектор при нажатой кнопке [FX SELECT].

Изменение настроек

1 Перейдите на вкладку [PREFERENCE].

2 Измените настройки.

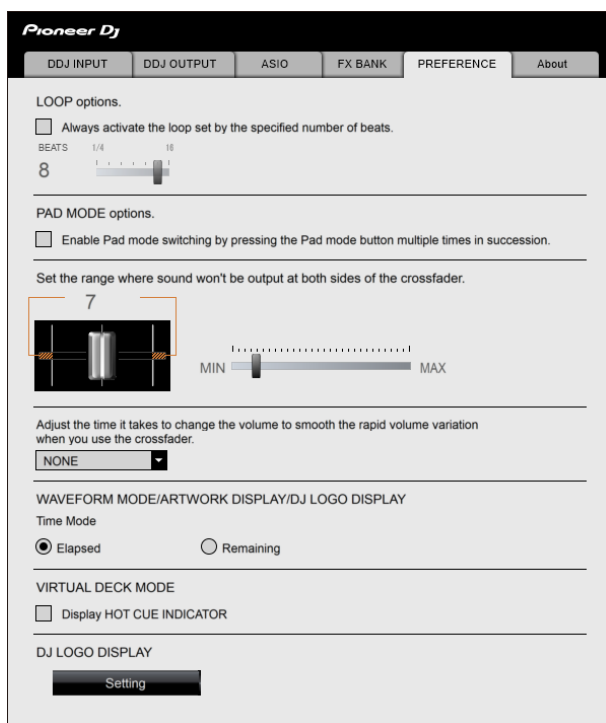

Элемент настроек	Описание
<p>Параметры ЦИКЛА.</p>	<p>Установите флажок, чтобы активировать длину петли, установленную ползунком.</p> <p>Снимите этот флажок, чтобы настроить кнопку [AUTO LOOP] на устройстве таким образом, чтобы она служила кнопкой автоматической ударной петли.</p>
<p>Параметры РЕЖИМА PAD.</p>	<p>Установите этот флажок двойным последовательным нажатием кнопки режима контактной площадки.</p> <ul style="list-style-type: none"> • Если к этому устройству подключены два компьютера (ПК/Мас) и переключатели селектора входа для CH 1 и CH 2 настроены на разные компьютеры, эта настройка будет действовать, если она включена на каждом ПК/Мас.
<p>Отрегулируйте продолжительность паузы в начале и конце кросс-фейдера.</p>	<p>Используйте этот ползунок, чтобы задать диапазон, в котором звук не будет выводиться, с обоих краев кроссфейдера.</p> <ul style="list-style-type: none"> • Если к этому устройству подключены два компьютера (ПК/Мас) и переключатели селектора входа для CH 1 и CH 2 настроены на [PHONO/LINE], эта настройка недопустима (применяется настройка по умолчанию).
<p>Функция отключения щелчков, генерируемых при быстром изменении уровня звука в связи с быстрым перемещением кросс-фейдера.</p>	<p>Регулировка времени изменения громкости для сглаживания резкой вибрации в громкости при использовании кроссфейдера.</p> <ul style="list-style-type: none"> • Если к этому устройству подключены два компьютера (ПК/Мас), в следующих случаях автоматически применяется значение [NONE]: <ul style="list-style-type: none"> – переключатели селектора входа для CH 1 и CH 2 настроены на разные компьютеры (ПК/Мас); – переключатели селектора входа для CH 1 и CH 2 настроены на [PHONO/LINE].

Элемент настроек	Описание
Режим отображения времени	<p>Задаёт отображение времени ([Прошедшее время] или [Оставшееся время]) на экранах WAVEFORM MODE, ARTWORK DISPLAY и DJ LOGO DISPLAY на On Jog Display.</p>
Отобразить HOT CUE INDICATOR	<p>Установите этот флажок, чтобы отображать индикатор Hot Cue в режиме VIRTUAL DECK MODE. Снимите этот флажок, чтобы отображать в режиме VIRTUAL DECK MODE ту же информацию о Hot Cue, что и на виртуальной деке Serato DJ Pro.</p>
DJ LOGO DISPLAY	<p>Задаёт изображение для DJ LOGO DISPLAY.</p> <ol style="list-style-type: none"> 1. Нажмите [Установка]. Запустится DDJ-REV7 Image Transfer Tool. 2. Нажмите [Open]. 3. Выберите изображение (в формате bmp, jpeg, png или gif), которое должно отображаться на On Jog Display. 4. Нажмите [Transfer]. Выбранное изображение передается на устройство и устанавливается. 5. Переключитесь на DJ LOGO DISPLAY (стр. 20) и проверьте, отображается ли выбранное изображение на On Jog Display. <ul style="list-style-type: none"> • Чтобы сбросить выбранное изображение, нажмите [Delete] в DDJ-REV7 Image Transfer Tool. • Закройте Serato DJ Pro перед использованием DDJ-REV7 Image Transfer Tool.

Проверка версий прошивки и специального программного обеспечения

1 Перейдите на вкладку [About].

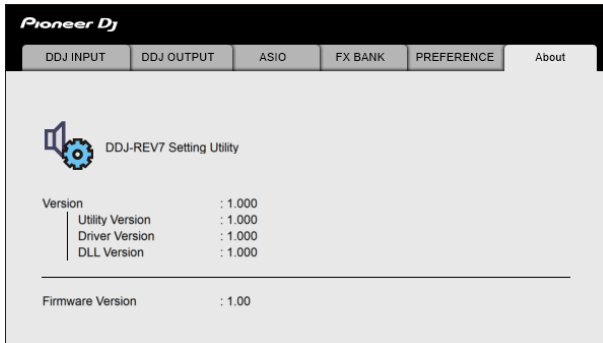

Раскрывающийся список Audio Output

- CH 4 (USB 7/8) и CH 5 (USB 9/10) фиксированно настроены на **[FX SEND]**.

— номер канала

CH 1 (USB 1/2), CH 2 (USB 3/4)	CH 3 (USB 5/6)
CH# Control Tone ¹	MIX(REC OUT with MIC) ² ⁴
MIX(REC OUT with MIC) ² ⁴	MIX(REC OUT without MIC) ² ⁴
MIX(REC OUT without MIC) ² ⁴	CROSSFADER A ² ³
Post CH# Fader ²	CROSSFADER B ² ³
CROSSFADER A ² ³	MIC
CROSSFADER B ² ³	AUX
MIC	Post CH1 Fader ²
AUX	Post CH2 Fader ²

- ¹ Доступно для программного обеспечения, которое поддерживает эту функцию. Звук выводится на уровне громкости входа в устройство, независимо от настройки **[USB Output Level]**.
- ² Если вы не ведете запись, настройте DJ-приложение таким образом, чтобы не возникало звуковых петель. При возникновении звуковой петли громкость входного и выходного звучания может нежелательно изменяться.
- ³ Звук с эффектами **[ECHO]**, **[TIME SWEEP ECHO]**, **[DUCKING ECHO]**, **[ECHO OUT]**, **[SPIRAL]**, **[HELIX OUT]**, **[DELAY]** или **[DUCK DOWN]** выводится через **[CROSSFADER A]** или **[CROSSFADER B]**.
- ⁴ Звук с эффектом **[REVERB]** выводится через **[MIX(REC OUT with MIC)]** или **[MIX(REC OUT without MIC)]**.

Подключения (основные)

Перед подключением других устройств выключите устройство и отключите силовой кабель.

Установив все подключения, подключите силовой кабель.

- Используйте адаптер переменного тока и силовой кабель из комплекта поставки.
- Прочтите инструкции по эксплуатации устройств, которые вы собираетесь подключать к этому аппарату.
- Подключите устройство непосредственно к ПК/Мас с помощью USB-кабеля из комплекта поставки или USB-кабеля, соответствующего стандартам USB 2.0 (не используйте концентратор USB).

Подключение к входным терминалам

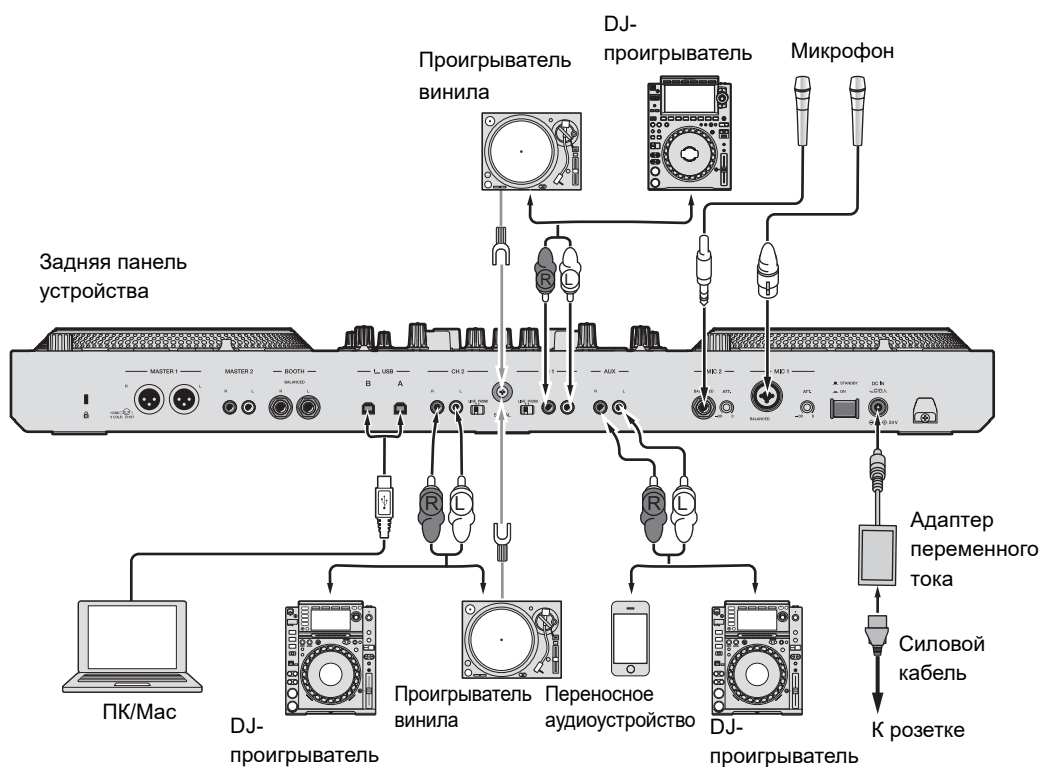

- Установите переключатели селектора [LINE/PHONO] для терминалов [CH 1] и [CH 2] в положение [PHONO] при подключении к терминалам проигрывателя винила и в положение [LINE] при подключении к ним DJ-проигрывателя.

Крюк проводки

Проложите провод адаптера переменного тока через крюк проводки, чтобы зафиксировать его на устройстве.

Это защитит от случайного отключения провода, что привело бы к прерыванию звука.

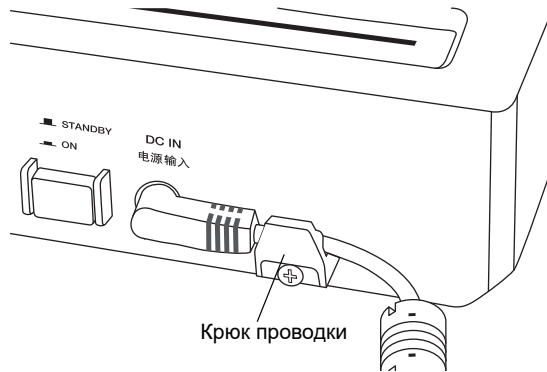

- Не фиксируйте провод так, чтобы его хвостовая часть была согнута: так провод может сломаться, что нарушит работу устройства.

Подключение к выходным терминалам

❖ Фронтальная панель

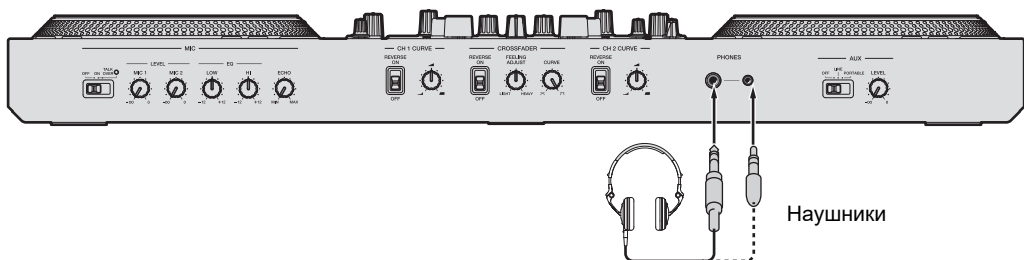

❖ Задняя панель

Усилитель мощности,
активные громкоговорители и др.

Усилитель мощности (для монитора кабины),
активных громкоговорителей и др.

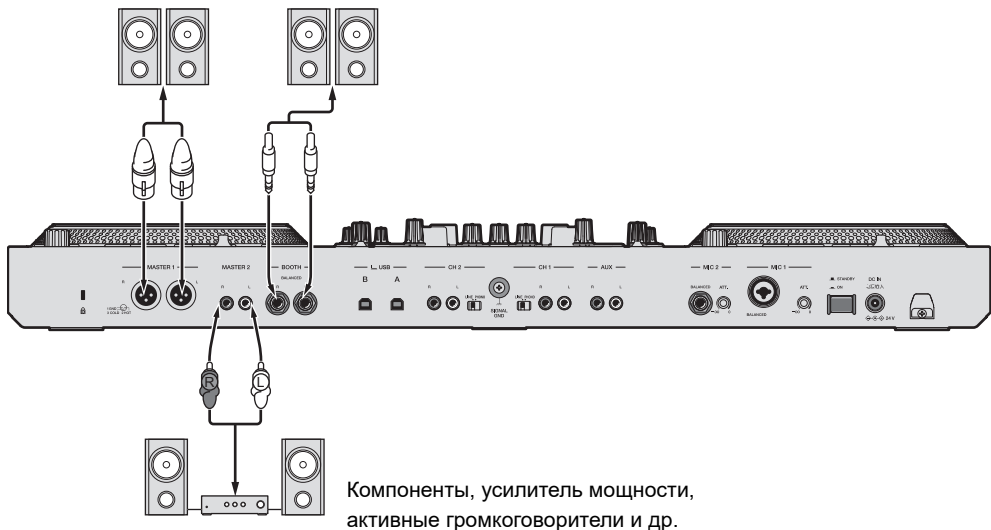

Компоненты, усилитель мощности,
активные громкоговорители и др.

- Используйте терминалы [**MASTER 1**] только для балансного выхода. Подключение терминалов к небалансным входам (RCA и т. п.) с использованием кабеля-переходника XLR-RCA (адаптера-переходника) и т. п. приведет к появлению нежелательных шумов и/или низкому качеству звучания.
- Используйте терминалы [**MASTER 2**] для небалансного входа (RCA и т. п.).
- Не подключайте к терминалам [**MASTER 1**] силовые кабели от других устройств.
- Не подключайте терминалы [**MASTER 1**] к терминалу, с которого может подаваться фантомное питание.
- Используйте терминалы [**BOOTH**] только для балансного выхода. Подключение терминалов к небалансным входам с использованием кабеля-переходника TRS-RCA (адаптера-переходника) или кабеля TS и т. п. приведет к появлению нежелательных шумов и/или низкому качеству звучания.

Пошаговые подключения

- 1 Подключите наушники к одному из терминалов PHONES на фронтальной панели.**
- 2 Подключите устройство выхода, такое как усилитель, к терминалам [MASTER 1] или [MASTER 2].**
 - Чтобы использовать монитор кабинки, подключите его к терминалам [BOOTH].
 - Чтобы использовать устройство входа, такое как микрофон или DJ-проигрыватель, подключите устройство к терминалам [CH 1] или [CH 2] и переведите переключатель селектора [LINE/PHONO] в соответствующее положение.
- 3 Подключите ПК/Мас к устройству с помощью кабеля USB.**
- 4 Включите ПК/Мас.**
- 5 Подключите адаптер переменного тока к аппарату.**
- 6 Включите аппарат.**
 - При использовании ПК (Windows) может появиться сообщение «Подготовка Windows». Дождитесь, когда ПК будет готов.
- 7 Включите устройство, подключенное к терминалам [MASTER 1] или [MASTER 2].**
 - Если вы используете устройство входа, такое как микрофон или DJ-проигрыватель, включите его.

Использование Serato DJ Pro

Изложенные здесь инструкции относятся к базовой работе с Serato DJ Pro в сочетании с этим аппаратом.

Подробнее об использовании Serato DJ Pro см. в руководстве по программному обеспечению Serato DJ Pro (стр. 7).

- Заранее правильно подключите ПК/Мас к аппарату (стр. 33).

Запуск Serato DJ Pro

1 В списке приложений на ПК/Мас выберите [Serato DJ Pro].

Запустится приложение Serato DJ Pro, откроется следующий экран.

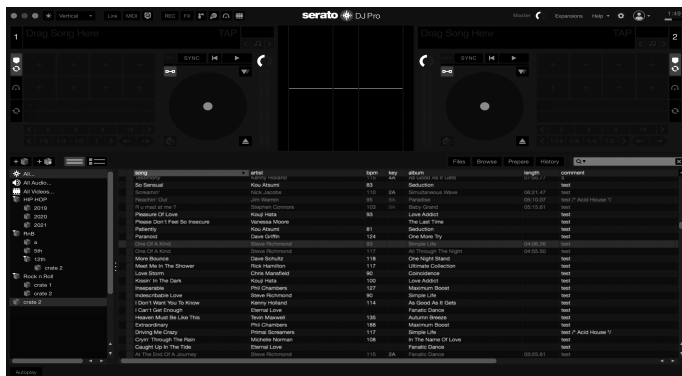

- При первом запуске Serato DJ Pro в правой части экрана может появиться надпись **[BUY/ACTIVATE]**. При использовании DDJ-REV7 активировать программное обеспечение или покупать лицензию не нужно. Если вы хотите воспользоваться дополнительными функциями (пакетами расширения), такими как DVS, их нужно будет приобрести отдельно.

Импорт дорожки

В следующих инструкциях представлен базовый способ импорта дорожек в Serato DJ Pro.

- Информацию о других способах импорта см. в руководстве по программному обеспечению Serato DJ Pro (стр. 7).
- В Serato DJ Pro можно использовать библиотеки, созданные с помощью другого программного обеспечения DJ производства Serato Limited, например Scratch Live, ITCH, Serato DJ Intro и Serato DJ Lite.
Чтобы использовать библиотеку, созданную в Serato DJ Lite, возможно, потребуется проанализировать дорожки с использованием Serato DJ Pro.

1 Нажмите [Files] на экране Serato DJ Pro.

Откроется панель [Files], где будет отображено содержимое ПК/Mac и всех подключенных устройств (например, внешних жестких дисков).

2 Щелкните папку, где хранятся дорожки, которые вы хотите добавить в библиотеку.

Папка будет выбрана.

3 Перетащите выбранную папку на панель контейнеров.

Создается контейнер, и дорожки добавляются в библиотеку.



2

1. Панель файлов
2. Панель контейнеров

Загрузка дорожки

Вы можете использовать этот аппарат для просмотра экрана Serato DJ Pro и загрузки дорожки.

Раздел просмотра

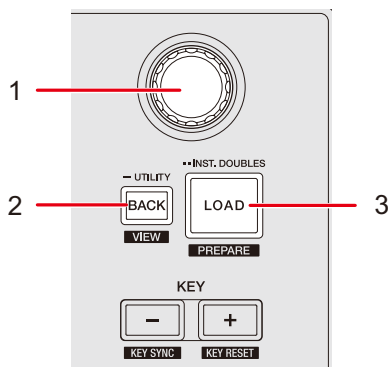

1. Поворотный селектор

Перемещает курсор вверх и вниз в библиотеке или на панели контейнеров на экране Serato DJ Pro.

- Нажмите, когда курсор находится в библиотеке или на панели контейнеров, чтобы переместить курсор между библиотекой и панелью контейнеров.
- Нажмите, когда курсор находится на панели **[Files]**, чтобы переместить курсор на уровень вниз.
- Нажмите, когда курсор находится на панели **[Browse]**, чтобы переместить курсор на категорию справа.

2. Кнопка Back (стр. 101)

Перемещает курсор между библиотекой и панелью контейнеров на экране Serato DJ Pro.

- Нажмите, если выбранный на панели контейнеров элемент имеет вложенный контейнер, чтобы открыть или закрыть этот контейнер.
- Нажмите, когда курсор находится на панели **[Files]**, чтобы переместить курсор на уровень вверх.

- Нажмите, когда курсор находится на панели [**Browse**], чтобы переместить курсор на категорию слева.
- Нажмите одновременно с кнопкой [**SHIFT**], чтобы переключить макет экрана Serato DJ Pro.

3. Кнопка **LOAD**

Загрузка выбранной дорожки в деку.

- Нажмите дважды, чтобы воспользоваться функцией Instant Doubles. Дорожка, загруженная в другую деку, будет загружена в деку, на которой вы нажимаете кнопку (положение воспроизведения будет тем же самым).
- Нажмите одновременно с кнопкой [**SHIFT**], чтобы загрузить дорожку в панель [**Prepare**] Serato DJ Pro.

Загрузка дорожки в деку

1 Нажмите кнопку [BACK**] для перемещения курсора на панель контейнеров.**

2 Выделите контейнер с помощью поворотного селектора.

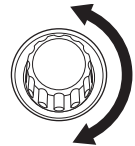

3 Нажмите поворотный селектор.

Курсор переместится в список дорожек в выбранном контейнере.

4 Выделите дорожку с помощью поворотного селектора.

5 Нажмите кнопку [LOAD**].**

Дорожка будет загружена в соответствующую деку.

Воспроизведение

Вы можете управлять декой 1 с левой деки и декой 2 с правой деки аппарата.

Раздел деки

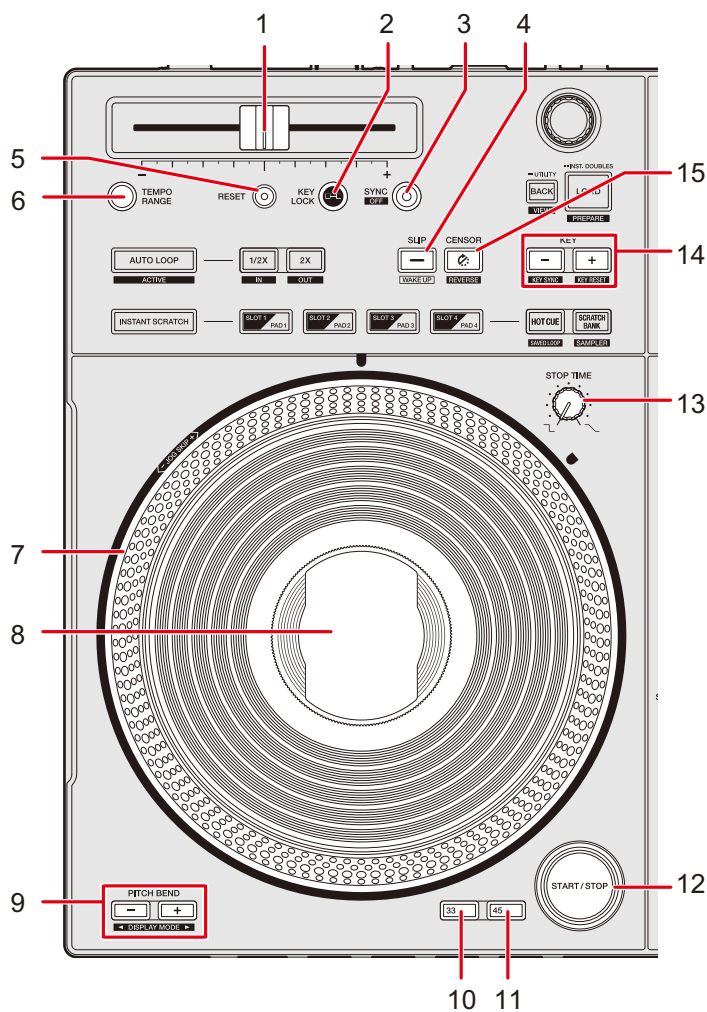

1. **Ползунок TEMPO**
Регулировка скорости воспроизведения дорожки.
2. **Кнопка KEY LOCK**
Включает и выключает Key Lock.

3. Кнопка **SYNC**

BPM и сетка ударов дорожки в деке, кнопка которой нажата, синхронизируется с дорожкой, загруженной в другую деку.

4. Кнопка **SLIP** (стр. 66)

Включение и выключение режима Slip.

5. Кнопка **RESET**

Восстановление оригинальной скорости дорожки, независимо от установки ползунка [**TEMPO**].

6. Кнопка **TEMPO RANGE**

Устанавливает переменный диапазон ползунка [**TEMPO**].

7. Поворотный переключатель

- Не ставьте на него никакие предметы и не прилагайте силу.

8. **On Jog Display** (стр. 16)

- Несмотря на то что жидкокристаллический дисплей (ЖКД) произведен по высокоточной технологии, на нем могут присутствовать «битые» пиксели, которые горят только черным, красным, синим или зеленым цветом. В зависимости от угла обзора экрана его цвет и яркость могут быть неоднородными. Это является неотъемлемым свойством ЖК-технологии и не является неисправностью.

9. Кнопки **PITCH BEND -**, **PITCH BEND +** (стр. 17)

Временная регулировка высоты.

10. Кнопка **33** (стр. 16)

Задает скорость вращения поворотного переключателя 33 об/мин.

11. Кнопка **45** (стр. 16)

Задает скорость вращения поворотного переключателя 45 об/мин.

12. Кнопка **START/STOP**

Запускает или приостанавливает воспроизведение дорожки.

13. Ручка **STOP TIME**

Регулирует время остановки воспроизведения при нажатии кнопки [**START/STOP**].

14. Кнопки **KEY -**, **KEY +**

Регулировка тональности.

15. Кнопка **CENSOR**

Воспроизведение дорожки в обратном направлении.

Воспроизведение/пауза

1 Нажмите кнопку [START/STOP].

Во время паузы: начнется воспроизведение загруженной дорожки.



Во время воспроизведения: воспроизведение дорожки будет приостановлено.

- Поворотный переключатель вращается во время воспроизведения.

Обратное воспроизведение

1 Нажмите кнопку [CENSOR].

Загруженная дорожка будет воспроизводиться в обратном направлении (Slip Reverse) до тех пор, пока вы не отпустите кнопку (стр. 66).

- Нажмите кнопку [CENSOR ] при нажатой кнопке [SHIFT], чтобы продолжить обратное воспроизведение после отпускания кнопки. Действия поворотного переключателя также будут инвертированы. Нажмите кнопки [SHIFT] и [CENSOR ] одновременно еще раз, чтобы возобновить нормальное воспроизведение. Поворотный переключатель также будет работать в исходном направлении.
- Сохранение обратного воспроизведения на следующую дорожку не поддерживается.
- Если вы выполняете воспроизведение петли и т. п. во время обратного воспроизведения, воспроизведение со скрэтчем будет невозможно.

Регулировка скорости воспроизведения (управление темпом)

1 Передвиньте ползунок [TEMPO].

В сторону [+]: ускорение воспроизведения.

В сторону [-]: замедление воспроизведения.

- Ползунок [TEMPO] меняет диапазон в порядке $\pm 8\% \rightarrow \pm 16\% \rightarrow \pm 50\% \rightarrow \pm 8\%$... при каждом нажатии кнопки [TEMPO RANGE].
- Нажмите кнопку [RESET], чтобы восстановить оригинальную скорость дорожки, независимо от установки ползунка [TEMPO].

Регулировка скорости воспроизведения без изменения высоты (Key Lock)

Если включен Key Lock, вы сможете менять скорость воспроизведения дорожки ползунком [TEMPO] без изменения высоты.

1 Нажмите кнопку [Key Lock], чтобы включить Key Lock.

Если Key Lock включен, кнопка загорается.

- Нажмите кнопку [Key Lock] еще раз, чтобы выключить Key Lock.

Использование поворотных переключателей

Вы можете использовать следующие функции в сочетании с поворотным переключателем.

Функция	Описание
Scratch	Поверните поворотный переключатель, одновременно касаясь его верхней части, чтобы воспроизвести дорожку со скрэтчем. Чтобы восстановить нормальное воспроизведение, отпустите поворотный переключатель.
JOG SKIP	Для сверхбыстрого циклического переключения между дорожками согласно направлению вращения вращайте верхнюю часть поворотного переключателя, нажав кнопку [SHIFT]. Если отпустить кнопку [SHIFT], начнется скрэтчинг, и вы сможете точно настроить положение воспроизведения.

- Вы можете задать скорость вращения поворотного переключателя 33 об/мин или 45 об/мин, нажав кнопку [33] или [45].

Регулировка времени останова воспроизведения

Вы можете отрегулировать время между поворотом поворотного переключателя и остановом воспроизведения после нажатия кнопки **[START/STOP]**.

1 Вращайте ручку **[STOP TIME]**.

Поворот по часовой стрелке: увеличивает время останова.

Поворот против часовой стрелки: уменьшает время останова.

Beat Sync

Если включить Beat Sync, темп (BPM) и позиция удара дорожки в деке 1 и деке 2 аппарата автоматически синхронизируются.

- Beat Sync нельзя использовать с дорожками, не проанализированными Serato DJ Pro.

1 Воспроизведите дорожку, проанализированную Serato DJ Pro, на деке 1 или деке 2.

2 Нажмите кнопку **[SYNC]** на деке, чтобы синхронизировать дорожку с дорожкой, воспроизводимой на другой деке.

Beat Sync будет включена.

- Нажмите кнопку **[SYNC]** при нажатой кнопке **[SHIFT]**, чтобы выключить Beat Sync.

Key Sync

Если включить Key Sync, тональности дорожек на деке 1 и деке 2 автоматически приводятся в соответствие.

- Вы не можете регулировать тональность для дорожек, не проанализированных Serato DJ Pro.

- 1 Воспроизведите дорожку, проанализированную Serato DJ Pro, на деке 1 или деке 2.**
- 2 Нажимая кнопку [SHIFT], нажмите кнопку [KEY -] на деке, чтобы привести тональность дорожки в соответствие с тональностью дорожки, воспроизводимой на другой деке.**

Key Sync будет включена.

Тональность будет отрегулирована в соответствии с максимально близкой из следующих:

- та же самая тональность;
 - доминантная тональность;
 - субдоминантная тональность;
 - параллельная тональность;
 - параллельная доминантной тональность;
 - параллельная субдоминантной тональность.
- Нажмите кнопку [KEY +] при нажатой кнопке [SHIFT], чтобы восстановить исходную тональность.

Петля

Вы можете выбрать часть дорожки, которая будет воспроизводиться непрерывно.

Раздел Loop

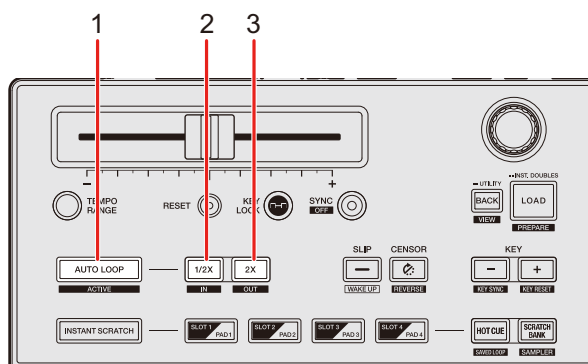

1. Кнопка AUTO LOOP

Воспроизводит петлю с указанным количеством ударов или начинает Auto Beat Loop.

Нажмите при нажатой кнопке **[SHIFT]**, чтобы включить или выключить петлю.

- Вы можете выбрать, должна ли кнопка **[AUTO LOOP]** начинать петлю с указанным количеством ударов или автоматическую ударную петлю, в **[Параметры ЦИКЛА.]** (Вкладка **[PREFERENCE]**) в утилите настройки (стр. 29).

2. Кнопка 1/2X

Уменьшает длину петли в два раза.

Нажмите при нажатой кнопке **[SHIFT]** во время воспроизведения, чтобы задать точку входа в петлю.

3. Кнопка 2X

Увеличивает длину петли в два раза.

Нажмите при нажатой кнопке **[SHIFT]** во время воспроизведения, чтобы задать точку выхода из петли.

Использование петли

Автоматическая настройка петли

- 1 Нажмите кнопку [AUTO LOOP] во время воспроизведения.

Воспроизведение петли начнется с точки, где была нажата кнопка.

Настройка петли вручную

- 1 Нажмите кнопки [SHIFT] и [1/2X] в точке, в которой вы хотите начать петлю (точка входа в петлю) во время воспроизведения.
- 2 Нажмите кнопки [SHIFT] и [2X] в точке, в которой вы хотите закончить петлю (точка выхода из петли).

Начнется циклическое воспроизведение заданной петли.

Уменьшение длины петли в два раза

- 1 Нажмите кнопку [1/2X] во время воспроизведения петли.

Длина петли уменьшается в два раза при каждом нажатии на эту кнопку.

Увеличение длины петли в два раза

- 1 Нажмите кнопку [2X] во время воспроизведения петли.

Длина петли увеличивается в два раза при каждом нажатии на эту кнопку.

Точная регулировка точек петли

1 Во время воспроизведения петли нажмите кнопку [1/2X] или [2X], удерживая нажатой кнопку [SHIFT].

Аппарат переключится в режим регулировки петли.

- [1/2X]: регулировка точки входа в петлю.
- [2X]: регулировка точки выхода из петли.

2 Для точной подстройки точек петли вращайте поворотный переключатель.

- Нажмите кнопку [1/2X] или [2X] еще раз либо не пользуйтесь никакими органами управления более 10 секунд, чтобы возобновить воспроизведение петли.

Использование Performance Pads и Deck Pads

Вы можете использовать режим Performance Pads и режим Deck Pads одновременно.

- Эти режимы нельзя использовать на деках, на которых включена функция Instant Scratch.

Раздел Performance Pads

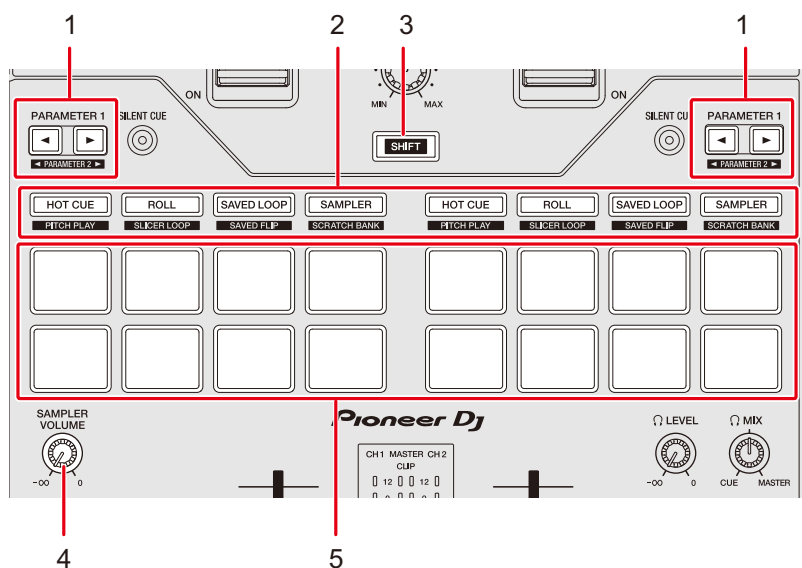

1. **Кнопки PARAMETER 1 ◀, PARAMETER 1 ▶**

Установка параметров.

2. **Кнопки режима площадок**

3. **Кнопка SHIFT**

Нажмите кнопку режима площадки при нажатой кнопке [SHIFT], чтобы вызвать другую функцию, назначенную этой кнопке.

4. **Ручка SAMPLER VOLUME**

Регулирует громкость сэмплера.

5. **Контактные площадки**

Режим Hot Cue

Вы можете быстро вызвать метку быстрого доступа и начать воспроизведение, нажав контактную площадку.

- Для одной дорожки можно задать до 8 меток быстрого доступа.
- Вы также можете использовать Deck Pads (кнопки [SLOT/PAD 1, 2, 3, 4]) для управления Hot Cues (стр. 62).

1 Нажмите кнопку [HOT CUE].

Аппарат переключится в режим Hot Cue.

2 Нажмите контактную площадку в точке, где вы хотите установить метку быстрого доступа, во время воспроизведения или паузы.

Будет установлена метка быстрого доступа.

- Hot Cues назначаются Performance Pads следующим образом.

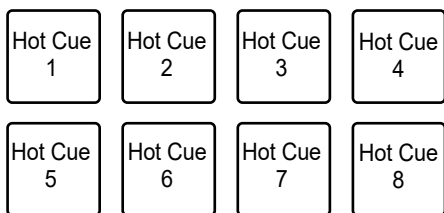

3 Нажмите одну из Performance Pads, для которых настроена метка Hot Cue.

Воспроизведение начнется с точки метки быстрого доступа.

- Нажмите Performance Pad при нажатой кнопке [SHIFT], чтобы удалить заданную для площадки метку Hot Cue.

Режим Roll

Прокрутка петли длится в соответствии с количеством ударов, назначенным контактной площадке при ее нажатии.

1 Нажмите кнопку [ROLL].

Устройство переключится в режим прокрутки.

2 Нажмите кнопку [PARAMETER 1 ◀] или [PARAMETER 1 ▶].

Количество ударов, назначаемое Performance Pads, при каждом нажатии кнопки меняется следующим образом:

- от 1/32 до 4 ударов
- от 1/16 до 8 ударов
- от 1/8 до 16 ударов
- от 1/4 до 32 ударов

Пример: если задано от 1/8 до 16 ударов, количество ударов назначается контактным площадкам следующим образом:

1/8	1/4	1/2	1
2	4	8	16

Количество ударов отображается на экране Serato DJ Pro.



3 Нажмите контактную площадку, которой назначено количество ударов, которое вы хотите воспроизвести в петле.

Loop Roll длится в соответствии с количеством ударов, назначенным Performance Pad, пока вы ее не отпустите.

Использование Performance Pads и Deck Pads

- Нажмите кнопку [1/2X] или [2X] во время Loop Roll, чтобы изменить количество ударов в Loop Roll.
- Во время прокрутки петли нормальное воспроизведение продолжается в исходном ритме в фоновом режиме, однако вы не сможете его слышать.
- Отпустите контактную площадку, чтобы закончить прокрутку петли. Нормальное воспроизведение начнется ровно с той точки, до которой к тому моменту была воспроизведена дорожка.

Режим Saved Loop

Вы можете сохранить петлю в слоте петли в Serato DJ Pro и вызвать сохраненную петлю.

- Вы также можете использовать Deck Pads (кнопки [SLOT/PAD 1, 2, 3, 4]) для управления режимом Saved Loop (стр. 64).

1 Нажмите кнопку [SAVED LOOP].

Устройство переключится в режим Saved Loop.

2 Нажмите контактную площадку во время воспроизведения петли.

- Петли назначаются слотам петель в Serato DJ Pro следующим образом:

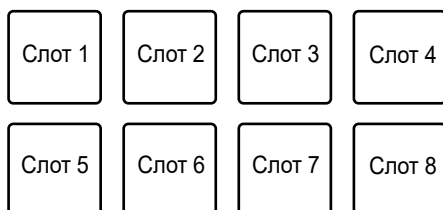

3 Нажмите Performance Pad, которой назначена петля, при нажатой кнопке [SHIFT].

Воспроизведение петли начнется с ее начала.

Использование Performance Pads и Deck Pads

- Нажмите кнопку [**PARAMETER 1 ◀**] или [**PARAMETER 1 ▶**] во время воспроизведения петли, чтобы изменить длину воспроизводимой петли. Настройка вызванной петли будет заменена новой.
 - Нажмите кнопку [**1/2X**] или [**2X**] при нажатой кнопке [**SHIFT**] во время воспроизведения петли, чтобы переместить петлю, не изменяя ее длину. Настройка вызванной петли будет заменена новой.
-
- Нажмите контактную площадку еще раз, чтобы отменить воспроизведение петли.

Режим Sampler

Вы можете начать воспроизведение дорожки, загруженной в слот сэмплера, с помощью контактной площадки.

- Вы также можете использовать Deck Pads (кнопки [**SLOT/PAD 1, 2, 3, 4**]) для управления режимом Sampler (стр. 65).

1 Откройте панель [SAMPLER] на экране Serato DJ Pro.

2 Нажмите кнопку [SAMPLER] на устройстве.

Устройство переключится в режим Sampler.

3 Нажмите кнопку [PARAMETER 1 ◀] или [PARAMETER 1 ▶] для переключения Sampler Banks.

Вы можете переключаться между четырьмя банками (A, B, C, D).

- В каждом банке восемь слотов.

4 Перетащите дорожку в слот на панели [SAMPLER], чтобы загрузить ее на экране Serato DJ Pro.

Настройки сэмплера и загруженные дорожки сохраняются.

5 Нажмите контактную площадку, соответствующую слоту (дорожке), которую вы хотите воспроизвести.

Начнется воспроизведение слота.

Использование Performance Pads и Deck Pads

- Слоты назначаются Performance Pads следующим образом:

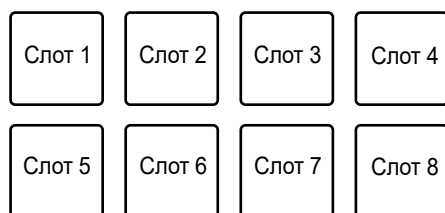

6 Вращая ручку [SAMPLER VOLUME], отрегулируйте громкость звука сэмплера.

- Способы воспроизведения различаются в зависимости от режима сэмплера, заданного в Serato DJ Pro. Подробнее см. в руководстве по программному обеспечению Serato DJ Pro (стр. 7).
- Нажмите контактную площадку при нажатой кнопке [SHIFT], чтобы завершить воспроизведение слота.

Режим Pitch Play

Pitch Play — это функция Pitch'n Time DJ.

- Чтобы использовать Pitch 'n Time DJ, сначала активируйте лицензию из комплекта поставки (стр. 12).

1 Нажмите кнопку [HOT CUE] при нажатой кнопке [SHIFT].

Устройство переключится в режим воспроизведения с изменением частоты.

2 Нажмите контактную площадку при нажатой кнопке [SHIFT].

Будет выбрана метка быстрого доступа, назначенная контактной площадке.

3 Нажмите контактную площадку.

Воспроизведение начнется с выбранной точки метки быстрого доступа в соответствии с высотой, назначенной контактной площадке.

Использование Performance Pads и Deck Pads

- Нажмите кнопку [**PARAMETER 1** ◀] или [**PARAMETER 1** ▶] во время воспроизведения с изменением частоты, чтобы изменить диапазон высоты. При каждом нажатии происходит переключение между верхним, средним и нижним диапазонами.

— Верхний диапазон:

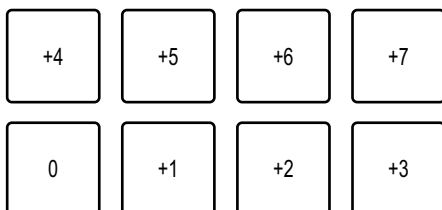

— Средний диапазон:

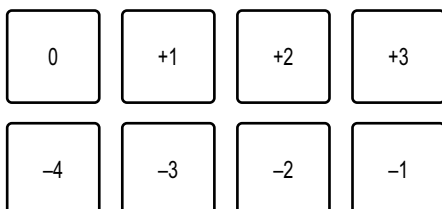

— Нижний диапазон:

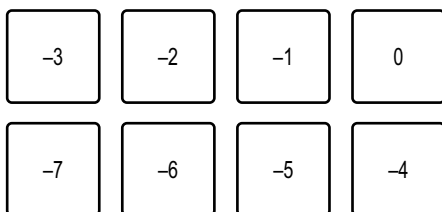

- Нажмите кнопку [**PARAMETER 1** ◀] или [**PARAMETER 1** ▶] при нажатой кнопке [**SHIFT**], чтобы сдвинуть диапазон высоты на полтона.

Режим Slicer Loop

Указанный диапазон применяется к дорожке, разделенной на восемь частей. Эти части назначаются различным контактным площадкам.

Воспроизведение петли раздела, назначенного контактной площадке, продолжается, пока вы нажимаете эту контактную площадку.

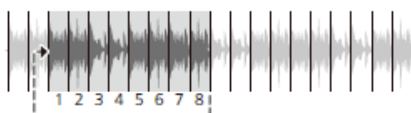

Использование Performance Pads и Deck Pads

- Если для дорожки не задана сетка ударов, вы не можете использовать петлю слайсера. Подробнее о задании сетки ударов см. в руководстве по программному обеспечению Serato DJ Pro (стр. 7).

1 Нажмите кнопку [ROLL] при нажатой кнопке [SHIFT].

Устройство переключится в режим петли слайсера.

2 Нажмите кнопку [PARAMETER 1 ◀] или [PARAMETER 1 ▶] при нажатой кнопке [SHIFT], чтобы указать диапазон (DOMAIN) для разбиения на восемь частей.

- При каждом нажатии кнопки домен задается с точки ее нажатия следующим образом:
 - 2 удара;
 - 4 удара;
 - 8 ударов;
 - 16 ударов;
 - 32 удара;
 - 64 удара.
- Восемь частей разделенного домена назначаются Performance Pads следующим образом:

Разделы 1–8:

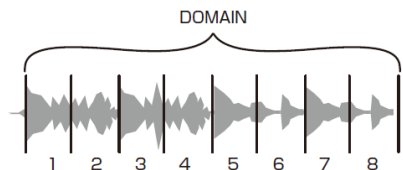

Назначение контактным площадкам:

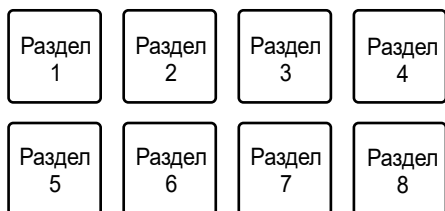

3 Нажмите кнопку [PARAMETER 1 ◀] или [PARAMETER 1 ▶] для задания Quantization.

При каждом нажатии кнопки Quantization задается следующим образом:

- 1/8 (воспроизведение петли 1/8 длины от начала части);
- 1/4 (воспроизведение петли 1/4 длины от начала части);
- 1/2 (воспроизведение петли 1/2 длины от начала части);
- 1 (воспроизводится вся часть).

4 Нажмите контактную площадку, которой назначена часть, которую вы хотите воспроизвести в петле.

Воспроизведение петли продолжается до тех пор, пока вы не отпустите Performance Pad.

- Во время Slicer Loop нормальное воспроизведение продолжается в исходном ритме в фоновом режиме, однако вы не сможете его слышать.
- Отпустите контактную площадку, чтобы завершить воспроизведение петли слайсера. Нормальное воспроизведение начнется ровно с той точки, до которой к тому моменту была воспроизведена дорожка.
- Если воспроизведение дойдет до конца домена, оно вернется в начало раздела 1 и продолжится оттуда.

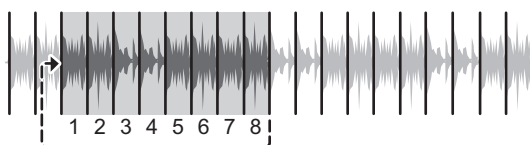

- Нажмите кнопку [ROLL], [HOT CUE] или [SAMPLER], чтобы отменить режим Slicer Loop.

Режим Saved Flip

Функция Serato Flip позволяет вам записать последовательность меток быстрого доступа или вызвать их записанную последовательность. Записанная последовательность меток быстрого доступа называется флипом.

Вы можете сохранить и воспроизвести Flip с использованием Performance Pads на устройстве.

Использование Performance Pads и Deck Pads

- Чтобы использовать режим Saved Flip, необходимо приобрести и активировать Serato Flip. Подробнее см. по следующему адресу: serato.com

Регистрация флипа в слоте

1 Создайте флип с помощью Serato DJ Pro.

- Подробнее о создании флипов см. в руководстве по программному обеспечению Serato DJ Pro (стр. 7).

2 Нажмите кнопку [SAVED LOOP] при нажатой кнопке [SHIFT].

Устройство переключится в режим сохраненного флипа.

3 Нажмите контактную площадку для слота, в который вы хотите сохранить флип.

Флип будет сохранен в слоте.

- Слоты назначаются Performance Pads следующим образом:

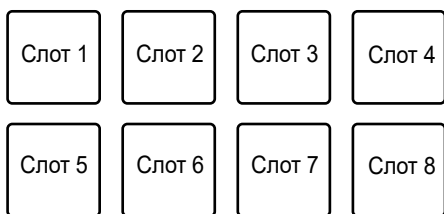

- Если флипы уже сохранены во всех слотах, вы не сможете сохранить флип в каком-либо слоте. Удалите флип на экране слотов в Serato DJ Pro, чтобы освободить слот для нового флипа.

Вызов и воспроизведение флипа

1 Нажмите кнопку [SAVED LOOP] при нажатой кнопке [SHIFT].

Устройство переключится в режим сохраненного флипа.

2 Нажмите контактную площадку, которой назначен слот (флип), который вы хотите воспроизвести.

Флип будет вызван, воспроизведение начнется с его начала.

- Слоты назначаются Performance Pads следующим образом:

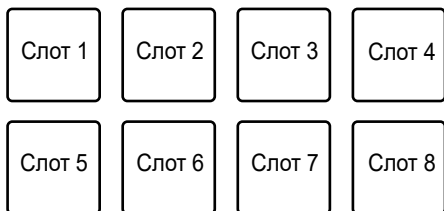

- Если вы вызываете флип нажатием контактной площадки при нажатой кнопке **[SHIFT]**, воспроизведение не начнется с начала. Вместо этого воспроизведение начнется, когда воспроизведение дорожки дойдет до начала флипа.
 - Нажмите контактную площадку во время воспроизведения флипа, чтобы переместить начало воспроизводимого флипа.
- Нажмите контактную площадку при нажатой кнопке **[SHIFT]**, чтобы отменить воспроизведение флипа и вернуться к нормальному воспроизведению.

Режим Scratch Bank

Вы можете загрузить звук Scratch Bank.

- Вы также можете использовать Deck Pads (кнопки **[SLOT/PAD 1, 2, 3, 4]**) для управления режимом Scratch Bank (стр. 63).

1 Откройте панель **[SCRATCH BANK]** на экране Serato DJ Pro.

2 Нажмите кнопку **[SAMPLER]** при нажатой кнопке **[SHIFT]**.

Устройство переключится в режим Scratch Bank.

3 Нажмите контактную площадку, назначенную банку скрэтчинга, который вы хотите загрузить.

Звуки Scratch Bank будут загружены в устройство.

Использование Performance Pads и Deck Pads

- Слоты назначаются Performance Pads следующим образом:

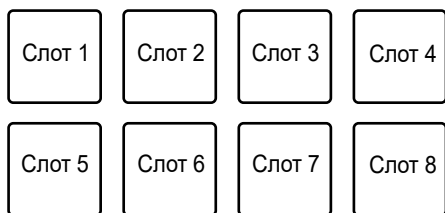

- Нажмите контактную площадку при нажатой кнопке [**SHIFT**], чтобы загрузить последнюю загруженную дорожку.

Раздел Deck Pads

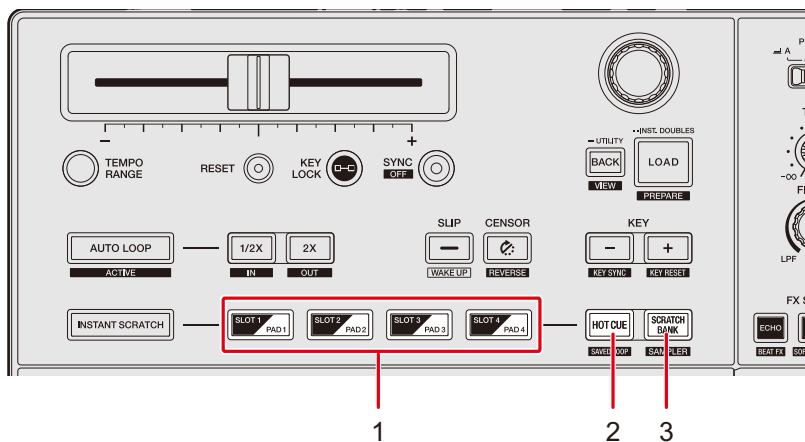

1. Кнопки **SLOT/PAD 1, 2, 3, 4**
2. Кнопка **HOT CUE**
3. Кнопка **SCRATCH BANK**

Режим Hot Cue

Вы можете быстро вызвать метку Hot Cue и начать воспроизведение, нажав кнопки [**SLOT/PAD 1, 2, 3, 4**].

- Для одной дорожки можно задать до 8 меток быстрого доступа.
- Вы также можете использовать Performance Pads для управления Hot Cues (стр. 52).

Использование Performance Pads и Deck Pads

1 Нажмите кнопку [HOT CUE].

Аппарат переключится в режим Hot Cue.

2 Нажмите одну из кнопок [SLOT/PAD] в точке, где вы хотите установить метку Hot Cue, во время воспроизведения или паузы.

Будет установлена метка быстрого доступа.

- Hot Cues назначаются кнопкам [SLOT/PAD] следующим образом.



3 Нажмите одну из кнопок [SLOT/PAD], для которых настроена метка Hot Cue.

Воспроизведение начнется с точки метки быстрого доступа.

- Нажмите одну из кнопок [SLOT/PAD] при нажатой кнопке [SHIFT], чтобы удалить заданную для кнопки метку Hot Cue.

Режим Scratch Bank

Вы можете загрузить звук Scratch Bank.

- Вы также можете использовать Performance Pads для управления Scratch Bank (стр. 61).

1 Откройте панель [SCRATCH BANK] на экране Serato DJ Pro.

2 Нажмите кнопку [SCRATCH BANK].

Устройство переключится в режим Scratch Bank.

3 Нажмите одну из кнопок [SLOT/PAD], назначенную Scratch Bank, который вы хотите загрузить.

Звук Scratch Bank будет загружен в устройство.

Использование Performance Pads и Deck Pads

- Слоты назначаются кнопкам [SLOT/PAD] следующим образом:



- Нажмите одну из кнопок [SLOT/PAD] при нажатой кнопке [SHIFT], чтобы загрузить последнюю загруженную дорожку.

Режим Saved Loop

Вы можете сохранить петлю в слоте петли в Serato DJ Pro и вызвать сохраненную петлю.

- Вы также можете использовать Performance Pads для управления режимом Saved Loop (стр. 54).

1 Нажмите кнопку [HOT CUE] при нажатой кнопке [SHIFT].

Устройство переключится в режим Saved Loop.

2 Нажмите одну из кнопок [SLOT/PAD] во время воспроизведения петли.

Петли назначаются слотам петель в Serato DJ Pro следующим образом:



3 Нажмите одну из кнопок [SLOT/PAD], которой назначена петля, при нажатой кнопке [SHIFT].

Воспроизведение петли начнется с ее начала.

- Нажмите кнопку [SLOT/PAD] еще раз, чтобы отменить воспроизведение петли.

Режим Sampler

Вы можете начать воспроизведение дорожки, загруженной в слот Sampler, с помощью кнопок [SLOT/PAD 1, 2, 3, 4].

- Вы также можете использовать Performance Pads для управления режимом Sampler (стр. 55).

1 Откройте панель [SAMPLER] на экране Serato DJ Pro.

2 Нажмите кнопку [SCRATCH BANK] при нажатой кнопке [SHIFT] на устройстве.

Устройство переключится в режим Sampler.

3 Перетащите дорожку в слот на панели [SAMPLER], чтобы загрузить ее на экране Serato DJ Pro.

Настройки сэмплера и загруженные дорожки сохраняются.

4 Нажмите одну из кнопок [SLOT/PAD], соответствующую слоту (дорожке), которую вы хотите воспроизвести.

Начнется воспроизведение слота.

- Слоты назначаются Performance Pads следующим образом:



5 Вращая ручку [SAMPLER VOLUME], отрегулируйте громкость звука сэмплера.

- Способы воспроизведения различаются в зависимости от режима сэмплера, заданного в Serato DJ Pro. Подробнее см. в руководстве по программному обеспечению Serato DJ Pro (стр. 7).
- Нажмите одну из кнопок [SLOT/PAD] при нажатой кнопке [SHIFT], чтобы остановить воспроизведение слота.

Slip

Если включить режим Slip, нормальное воспроизведение будет продолжаться в фоновом режиме (но вы не сможете слышать его) во время перечисленных далее операций.

По окончании операции режим Slip отменяется, и нормальное воспроизведение начинается ровно с той точки, до которой к тому моменту была воспроизведена дорожка. Это означает, что исходный ритм остается постоянным, и ваше выступление идет по графику.

Функция	Описание
Slip Pause	Если вы нажмете кнопку [START/STOP] во время воспроизведения, воспроизведение продолжится в фоновом режиме во время паузы.
Slip Braking	Если вы нажмете кнопку [START/STOP] во время воспроизведения, воспроизведение остановится в соответствии с временем (временем останова воспроизведения), заданным ручкой [STOP TIME] (стр. 46). Воспроизведение неслышно продолжается в фоновом режиме во время паузы.
Slip Scratch	Если вы используете скрэтч на дорожке с помощью поворотного переключателя, нормальное воспроизведение продолжается в фоновом режиме во время скрэтчинга.
Slip Loop	Если вы начинаете воспроизведение петли (стр. 49), нормальное воспроизведение продолжается в фоновом режиме во время воспроизведения петли.
Slip Reverse	Если нажать кнопку [CENSOR ] во время воспроизведения, включится обратное воспроизведение (стр. 44). Во время обратного воспроизведения нормальное воспроизведение продолжается в фоновом режиме.

Функция	Описание
Slip Hot Cue	Если вы нажимаете Performance Pad (стр. 52) или кнопку [SLIP/PAD] (стр. 62) с установленной Hot Cue во время воспроизведения, точка воспроизведения перескакивает на точку Hot Cue, и воспроизведение продолжается, пока вы не отпустите площадку или кнопку. Во время воспроизведения с Hot Cue нормальное воспроизведение продолжается в фоновом режиме.

Включение режима Slip

1 Нажмите кнопку **[SLIP]**.

Включится режим Slip, кнопка **[SLIP]** будет подсвечена.

- Во время использования режима Slip кнопка **[SLIP]** мигает.
- Чтобы выключить режим Slip, нажмите кнопку **[SLIP]** еще раз или загрузите дорожку.

Instant Scratch

Устройство поддерживает 4 звука скрэтча, которые вы можете воспроизводить нажатием кнопки.

Моментально вызвать звуки скрэтча можно кнопками [SLOT / PAD 1, 2, 3, 4].

- Когда устройство находится в режиме Instant Scratch, некоторые функции фиксированы следующим образом.
 - Tempo range: $\pm 8\%$
 - Key Lock: выключена
 - Sync: выключена
 - Slip: выключен
 - Sensor: выключен
 - Reverse: выключено
 - Loop: воспроизведение петли
 - Тональность: исходная тональность
 - Performance Pads: режим FX Trigger
 - Deck Pads: недоступны
 - Silent Cue: выключено
 - Smooth Echo: выключено

Раздел Instant Scratch

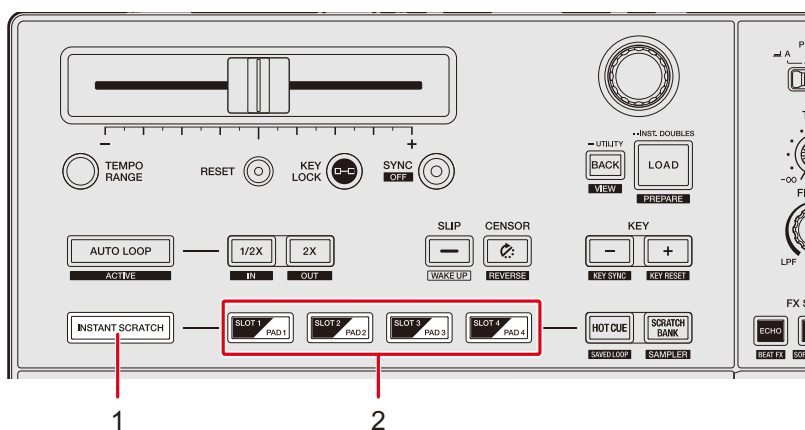

1. Кнопка INSTANT SCRATCH

Включает и отключает режим Instant Scratch. Если он включен, кнопка загорается.

2. Кнопки SLOT/PAD 1, 2, 3, 4

Использование Instant Scratch

1 Установите переключатель селектора входа в положение [A] или [B].

2 Нажмите кнопку [INSTANT SCRATCH].

Устройство переключится в режим Instant Scratch.

3 Нажмите одну из кнопок [SLOT/PAD].

Соответствующий звук скрэтча будет загружен в деку.

4 Нажмите кнопку [START/STOP].

Начнется циклическое воспроизведение звука скрэтча.

- Если нажать кнопку [SLOT/PAD] (шаг 3) во время воспроизведения деки, воспроизведение звука скрэтча автоматически начнется в петле при загрузке в деку.
 - Нажмите другую кнопку [SLOT/PAD], чтобы изменить звук скрэтча.
- Нажмите кнопку [INSTANT SCRATCH] еще раз, чтобы выключить режим Instant Scratch.

Вывод звука

Для вывода и регулировки звука следуйте изложенной ниже процедуре.

- Вывод звучания (стр. 72)
- Регулировка качества звучания (стр. 73)
- Настройка фейдеров (стр. 74)

Информацию о выводе звука на терминалы [BOOTH] см. в разделе Использование монитора кабинки (стр. 77).

Раздел каналов/раздел основного вывода звука

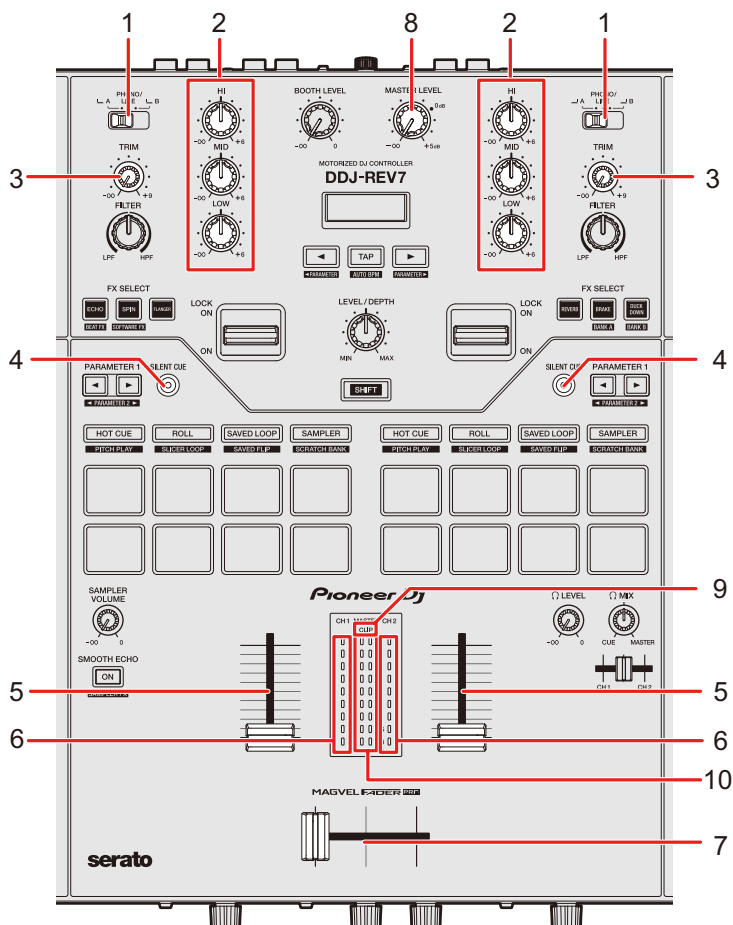

❖ Раздел каналов

1. Переключатель селектора входа

Выбор источника входного звука.

- **[A, B]**: выбор ПК/Мас, подключенного к терминалу **[USB]**.
- **[PHONO/LINE]**: выбор проигрывателя винила или DJ-проигрывателя и т. п., подключенного к терминалам **[CH 1]** или **[CH 2]**.

2. Ручки **HI, MID, LOW**

Регулируют громкость (ISO) каждого диапазона частот.

Отдельные ручки регулируют перечисленные далее диапазоны.

- **[HI]**: от $-\infty$ до +6 дБ
- **[MID]**: от $-\infty$ до +6 дБ
- **[LOW]**: от $-\infty$ до +6 дБ

3. Ручка **TRIM**

Регулирует громкость для входного звука канала.

4. Кнопка **SILENT CUE**

Выключает звук дорожки, воспроизводимой на деке.

5. Фейдер канала

Регулирует громкость выходного звучания канала согласно кривой фейдера канала,

заданной с помощью ручки **[CH 1 CURVE]** или **[CH 2 CURVE]** (стр. 74). Сдвиг вверх повышает громкость, сдвиг вниз — понижает.

6. Индикатор уровня канала

Показывает уровень громкости до прохождения звука через фейдер канала.

7. Кроссфейдер

Регулирует баланс громкости между звуком выходного канала согласно кривой кроссфейдера, заданной с помощью ручки **[CURVE]** (стр. 75). Сдвиг в сторону деки 1 (влево) приводит к выводу звука деки 1, а сдвиг в сторону деки 2 (вправо) — к выводу звука деки 2.

❖ Раздел основного вывода звука

8. Ручка **MASTER LEVEL**

Регулирует громкость для основного звука.

9. Индикатор CLIP

Мигает, если с терминалов [MASTER 1] или [MASTER 2] выводится звук со слишком высоким уровнем громкости.

10. Индикатор основного уровня

Показывает уровень громкости основного выхода звука на терминалы [MASTER 1] и [MASTER 2].

Вывод звучания

Регулировка громкости входа канала

- 1 Сдвигая переключатель селектора входа, выберите источник входного звука.
- 2 Вращая ручку [TRIM], отрегулируйте громкость входного звука.

Когда начнется подача звука на вход канала, загорится индикатор уровня канала.

Регулировка громкости выхода канала

- 1 Перемещая фейдер канала, отрегулируйте громкость выходного звука.
- 2 Перемещая кроссфейдер, отрегулируйте баланс громкости двух каналов.

- Нажмите кнопку [SILENT CUE], чтобы выключить звук дорожки, воспроизводимой на деке. Нажмите эту кнопку еще раз, чтобы отменить отключение звука. Кроме того, вы можете отменить отключение, вызвав метку Hot Cue.

Регулировка громкости основного звука

- 1 Вращая ручку [MASTER LEVEL], отрегулируйте громкость основного звука.

Когда начнется вывод основного звука, загорится индикатор основного уровня.

- При выводе звука с динамиков ПК/Mac отрегулируйте громкость динамиков.

Регулировка качества звучания

- 1 Вращая ручки [HI, MID, LOW], отрегулируйте громкость каждого диапазона.

Настройка фейдеров

Настройте фейдер канала и кроссфейдер.

Раздел CH Curve

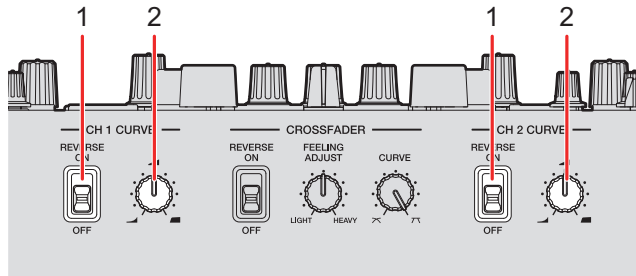



1. Переключатель REVERSE

Включает и отключает функцию реверса фейдера канала.

2. Ручка CH 1/2 CURVE

Задаёт кривую фейдера канала.

-  : резкое увеличение громкости при перемещении фейдера канала ближе к верхнему положению.
-  : плавное увеличение громкости при перемещении фейдера канала вверх.
-  : резкое увеличение громкости при перемещении фейдера канала из нижнего положения.

Настройка фейдера канала

1 Вращая ручку [CH 1/2 CURVE], настройте кривую фейдера канала.

- Чтобы использовать обратное направление фейдера канала, переведите переключатель [REVERSE] в положение [ON].

Раздел Crossfader

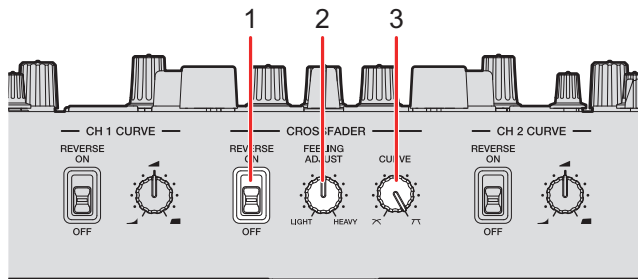

1. Переключатель REVERSE



Включает и отключает функцию реверса кроссфейдера.

2. Ручка FEELING ADJUST

Переключает «вес» кроссфейдера.

3. Ручка CURVE

Задаёт кривую кроссфейдера.

- : плавное увеличение громкости звука, назначенного другой стороне, при перемещении кроссфейдера с одной стороны (CH 1 или CH 2) в другую и уменьшение громкости звука с той стороны, с которой сдвигается кроссфейдер.
- : резкое увеличение громкости звука, назначенного другой стороне, при перемещении кроссфейдера с одной стороны (CH 1 или CH 2) в другую.

Настройка кроссфейдера

1 Вращая ручку [CURVE], настройте кривую кроссфейдера.

2 Вращая ручку [FEELING ADJUST], отрегулируйте «вес» кроссфейдера.

- Чтобы использовать обратное направление кроссфейдера, переведите переключатель [REVERSE] в положение [ON].

Контроль звучания

Раздел наушников

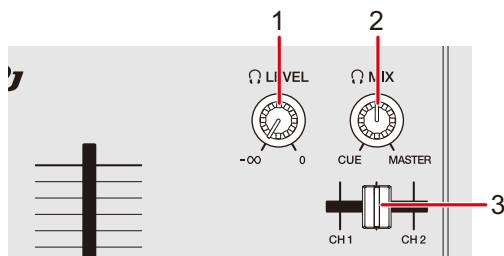

1. Ручка 🎧 LEVEL

Регулирует громкость вывода звука с терминалов [PHONES].

2. Ручка 🎧 MIX

Регулирует баланс громкости между основным звуком и каналом, выбранным фейдером метки наушников.

- Переведите ручку в положение [CUE], чтобы контролировать только звук канала, или в положение [MASTER], чтобы контролировать только основной звук.

3. Фейдер метки наушников

Регулирует баланс выходной громкости между звуком каналов CH 1 и CH 2 в наушники.

Контроль с помощью наушников

1 Подключите наушники к одному из терминалов [PHONES].

📖 Дополнительная информация: Фронтальная панель (стр. 14)

2 Вращая ручку [🎧 MIX], отрегулируйте баланс громкости между звуком канала и основным звуком.

- 3 Перемещайте фейдер метки наушников, чтобы отрегулировать баланс громкости между звуком канала CH 1 и CH 2.
- 4 Вращая ручку [LEVEL], отрегулируйте громкость.

Раздел кабинки

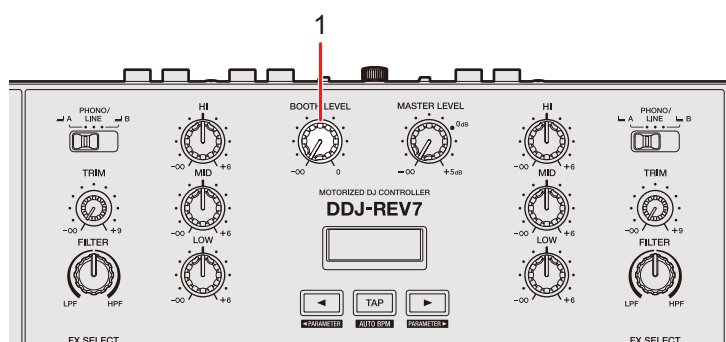

1. Ручка BOOTH LEVEL
Регулирует громкость вывода звука для монитора кабинки.

Использование монитора кабинки

- 1 Подключите монитор кабинки к терминалам [BOOTH].
🔊 Дополнительная информация: Задняя панель (стр. 14)
- 2 Вращая ручку [BOOTH LEVEL], отрегулируйте громкость выхода звука.

Микрофон

Раздел MIC

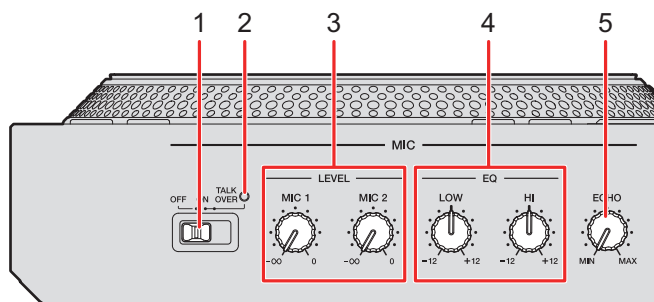

1. Переключатель селектора OFF, ON, TALKOVER

Задаёт выход звука с микрофона.

- **[OFF]**: выключает микрофон.
- **[ON]**: включает микрофон.
- **[TALKOVER]**: включает наложение микрофона. Если на микрофон подается звук громкостью -10 дБ и более, громкость других каналов приглушается до -18 дБ.

- Вы можете изменить настройку режима наложения звука и уровня приглушения в параметрах **[TALKOVER MODE]** и **[TALKOVER LEVEL]** в настройках Utility (стр. 103).

2. Индикатор MIC

Индикатор вывода звука с микрофона, как описано ниже.

- Не горит: микрофон выключен.
- Горит: микрофон включен.
- Мигает: наложение микрофона включено.

3. Ручки LEVEL (MIC 1, MIC 2)

Регулируют громкость входа звука с терминалов **[MIC 1]** и **[MIC 2]**.

4. Ручки EQ (HI, LOW)

Регулируют громкость входа звука с терминалов **[MIC 1]** и **[MIC 2]**.

Отдельные ручки регулируют перечисленные далее диапазоны.

- **[HI]**: от -12 дБ до +12 дБ (10 кГц)
- **[LOW]**: от -12 дБ до +12 дБ (100 кГц)

5. Ручка ECHO

Включает и выключает эхо микрофона.

Использование микрофона

1 Подключите микрофон к терминалу [MIC 1] или [MIC 2].

- Усиление микрофона зависит от используемого микрофона. Перед выступлением DJ отрегулируйте уровень звука в соответствии со своим микрофоном ручкой **[ATT.]** на задней панели устройства.

📖 Дополнительная информация: Задняя панель (стр. 14)

2 Установите переключатель селектора [OFF, ON, TALKOVER] в положение, соответствующее выходу звука с микрофона.

3 Вращая ручку [LEVEL MIC 1] или [LEVEL MIC 2], отрегулируйте громкость микрофона.

- Учитывайте, что при слишком сильном повороте ручки по часовой стрелке уровень звука будет очень высоким.

4 Вращая ручку [EQ, (HI, LOW)], отрегулируйте громкость каждого диапазона.

5 Говорите в микрофон.

Использование эхо микрофона

1 Вращайте ручку [ЕСНО].

К звуку микрофона применяется эхо.

Вход с внешнего источника

Если подключить к терминалам входа с внешнего источника на аппарате DJ-проигрыватель или проигрыватель винила, вы сможете микшировать звук с внешнего источника без использования ПК/Мас.

Микширование звуков с внешних источников

1 Подключите внешнее устройство к терминалу [CH 1] или [CH 2].

➤ Дополнительная информация: Задняя панель (стр. 14), Подключение к входным терминалам (стр. 33)

2 Установите переключатель селектора [LINE/PHONO] в положение [LINE] или [PHONO].

- Установите [LINE], если подключено устройство выхода с линейным уровнем, например DJ-проигрыватель.
- Установите [PHONO], если подключено устройство выхода, поддерживающее вывод с головки звукоснимателя проигрывателя (головки звукоснимателя MM), например проигрыватель винила.

3 Установите переключатель селектора входа в положение [PHONO/LINE].

4 Вращая ручку [TRIM], отрегулируйте громкость входного звука.

5 Передвиньте фейдер канала, чтобы отрегулировать уровень выходного звука.

Использование AUX

Раздел AUX

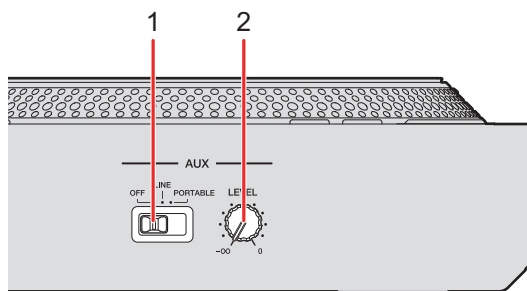

1. Переключатель AUX (OFF, LINE, PORTABLE)

- [OFF]: выключение звука на входе.
- [LINE]: ввод звука с любых устройств, кроме мобильного телефона.
- [PORTABLE]: ввод звука с мобильного телефона.

2. Ручка LEVEL

Регулирует громкость входного звука канала AUX.

Использование AUX

1 Подключите внешнее устройство к терминалам [AUX].

➡ Дополнительная информация: Задняя панель (стр. 14), Подключение к входным терминалам (стр. 33)

2 Сдвиньте переключатель [AUX (OFF, LINE, PORTABLE)], чтобы выбрать используемое внешнее устройство.

3 Вращая ручку [LEVEL], отрегулируйте громкость входного звука.

Фильтр

Вы можете применить фильтр или эффект к звуку любого канала.

Раздел Filter

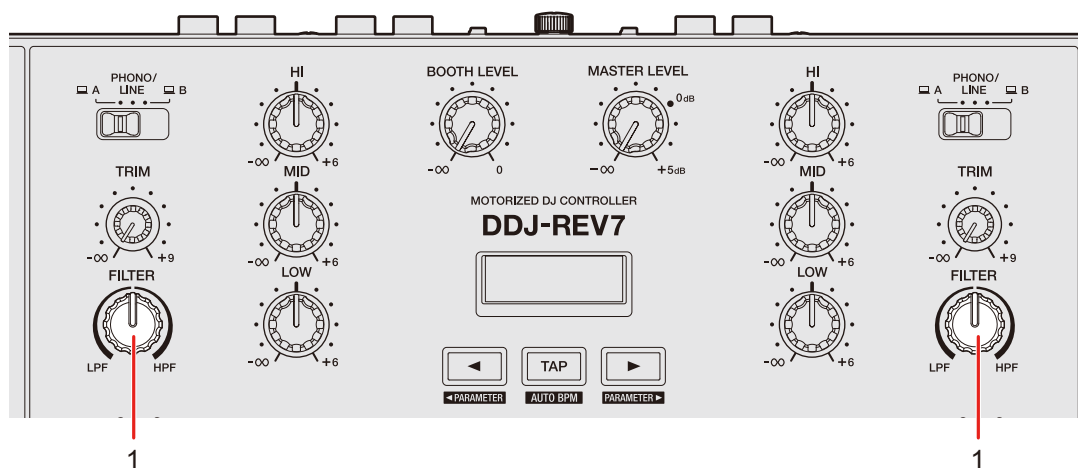

1. Ручка FILTER

Регулирует фильтр или эффект.

Использование фильтра или эффекта

Вы можете выбрать, какой эффект назначить ручкам [FILTER]. Выберите эффект в списке [FILTER] на вкладке [FX BANK] в Setting Utility (стр. 26).

Типы и настройки эффектов

Вы можете отрегулировать следующие настройки ручками [FILTER] или на вкладке [FX BANK] в Setting Utility.

Эффект/операция	Описание
FILTER	Вывод звука с фильтром.
<ul style="list-style-type: none"> • FILTER: 	<p>Вращайте против часовой стрелки, чтобы понизить частоту отсеки фильтра низких частот.</p> <p>Вращайте по часовой стрелке, чтобы повысить частоту отсеки фильтра высоких частот.</p>
<ul style="list-style-type: none"> • Параметр нижнего уровня: 	Резонанс
DUB ECHO	Добавляет реверберирующее эхо за счет многократного вывода звука с небольшой задержкой относительно исходного и приглушения.
<ul style="list-style-type: none"> • FILTER: 	<p>Вращайте против часовой стрелки, чтобы добавить реверберирующее эхо в диапазон средних частот.</p> <p>Вращайте по часовой стрелке, чтобы добавить реверберирующее эхо в диапазон высоких частот.</p>
<ul style="list-style-type: none"> • Параметр нижнего уровня: 	Обратная связь
NOISE	Отфильтрованный белый шум микшируется со звуком канала.
<ul style="list-style-type: none"> • FILTER: 	<p>Вращайте против часовой стрелки, чтобы понизить частоту отсеки для фильтра, через который проходит шум.</p> <p>Вращайте по часовой стрелке, чтобы повысить частоту отсеки для фильтра, через который проходит шум.</p>
<ul style="list-style-type: none"> • Параметр нижнего уровня: 	Громкость шума

Эффект/операция	Описание
PITCH	Изменение высоты.
<ul style="list-style-type: none"> • FILTER: 	<p>Вращайте против часовой стрелки, чтобы понизить частоту.</p> <p>Вращайте по часовой стрелке, чтобы повысить частоту.</p>
<ul style="list-style-type: none"> • Параметр нижнего уровня: 	<p>Диапазон изменения частоты: от ± 1 полутона до ± 2 октав</p>
WIDE FILTER	Вывод звука с фильтром.
<ul style="list-style-type: none"> • FILTER: 	<p>Вращайте против часовой стрелки, чтобы понизить частоту отсечки для фильтра низких частот.</p> <p>Вращайте по часовой стрелке, чтобы повысить частоту отсечки для фильтра высоких частот.</p> <p>Поверните до конца против часовой стрелки или по ней, чтобы полностью отсечь звук.</p>
<ul style="list-style-type: none"> • Параметр нижнего уровня: 	<p>Резонанс</p>

Beat FX/программные эффекты

На устройстве имеется 6 кнопок эффектов. Вы можете назначить этим кнопкам внутренние эффекты (Beat FX) или эффекты программного обеспечения DJ.

Раздел эффектов

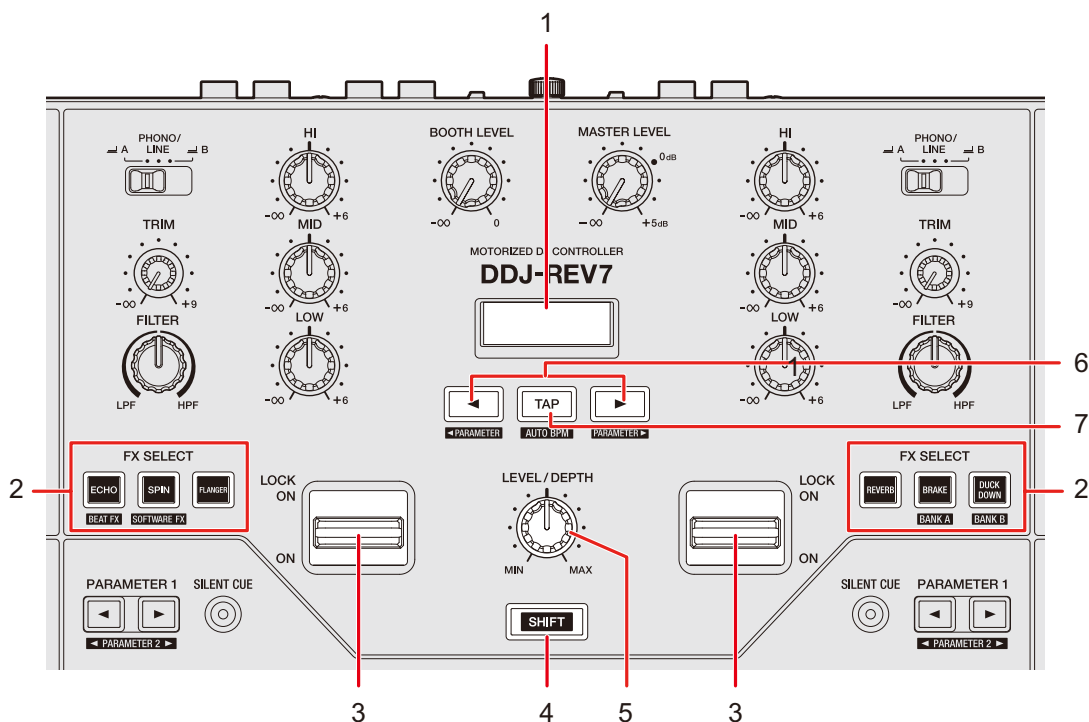

1. Дисплей раздела Effect

Отображение названий эффектов, BPM и параметров.

2. Кнопки FX SELECT

Выбор внутреннего эффекта (Beat FX) или эффектов программного обеспечения DJ.

3. Переключатель эффекта

Применяет эффект.

Beat FX/программные эффекты

- **[ON]**: применяет эффект, пока вы удерживаете переключатель эффекта в положении **[ON]**. Отпустите переключатель, чтобы вернуть его в центральное положение и выключить эффект.
 - **[LOCK ON]**: эффект продолжает действовать, когда вы отпускаете переключатель и оставляете его в положении **[LOCK ON]**. Верните переключатель в центральное положение, чтобы выключить эффект.
4. **Кнопка SHIFT** (стр. 51)
 5. **Ручка LEVEL/DEPTH**
Регулирует количественные параметры эффектов.
 6. **Кнопка ◀/▶**
Задаёт количество ударов для Beat FX.
 7. **Кнопка TAP**
Задаёт BPM.

Дисплей раздела эффектов

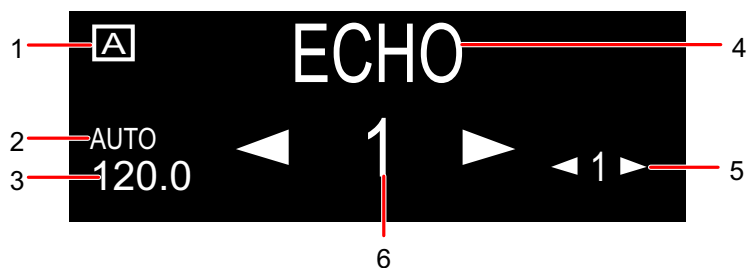

1. **Дисплей FX Bank**
Отображение выбранного FX Bank, если он используется.
2. **Индикатор AUTO/TAP**
Индикация **[AUTO]** горит в режиме Automatic BPM Measuring, **[TAP]** — в режиме Manual BPM Input.
3. **BPM**
 - BPM мигает, если его не удастся определить в режиме Automatic BPM Measuring.
4. **Название эффекта**
Отображение названия выбранного эффекта.

5. Параметр нижнего уровня

Отображение параметров нижнего уровня для Beat FX.

6. Бит/параметр

Отображение количества ударов.

Для некоторых эффектов можно отобразить параметры, нажав кнопку [◀] или [▶].

Использование Beat FX/программных эффектов

📖 Дополнительная информация: Типы и настройки Beat FX (стр. 89)

1 Нажмите кнопку [ECHO] или [SPIN] при нажатой кнопке [SHIFT].

- Чтобы использовать Beat FX, нажмите кнопку [ECHO] при нажатой кнопке [SHIFT].
- Чтобы использовать программные эффекты, нажмите кнопку [SPIN] при нажатой кнопке [SHIFT].

2 Нажмите кнопку [FX SELECT], которой назначен эффект, который вы хотите использовать.

- Нажмите несколько кнопок [FX SELECT] с назначенными программными эффектами, чтобы использовать несколько программных эффектов одновременно.
- Вы можете использовать до 6 эффектов одновременно, выбрав внутренний эффект (один из Beat FX) и несколько программных эффектов (до 5 эффектов).
- Вы можете изменить эффекты, назначенные кнопкам [FX SELECT] (стр. 26).

3 Задайте BPM кнопкой [TAP].

- Нажмите кнопку [TAP], чтобы вручную задать BPM.
- Нажмите кнопку [TAP] при нажатой кнопке [SHIFT], чтобы задать BPM автоматически.

4 Нажмите кнопку [◀] или [▶], чтобы задать коэффициент удара для синхронизации эффекта.

5 Вращая ручку [LEVEL/DEPTH], отрегулируйте эффект.

- Полностью поверните ручку против часовой стрелки, чтобы выводилось исходное звучание.

6 Переведите переключатель эффекта в положение [ON] или [LOCK ON].



Выбранный эффект будет применен к звуку канала, для которого вы воспользовались переключателем эффекта.



Типы и настройки Beat FX



Вы можете отрегулировать следующие настройки соответствующими кнопками и ручкой или на экране [FX BANK] в утилите настройки.

- Нажмите кнопку [◀] или [▶] при нажатой кнопке [SHIFT] для переключения параметров нижнего уровня.

Beat FX/операция	Описание
ECHO ¹	Выводит задержку звука несколько раз с приглушением в соответствии с ударом.
• ◀▶:	Время задержки относительно 1 удара BPM (коэффициент удара): 1/32 до 16 ударов
• LEVEL/DEPTH:	Баланс между исходным звучанием, звучанием эффекта и обратной связью
• Параметр нижнего уровня:	Частота отсечки для фильтра высоких частот: от 1 до 9

Beat FX/операция	Описание
TIME SWEEP ECHO ¹	Вывод звука эхо, который увеличивает время задержки на время, задаваемое количеством ударов.
<ul style="list-style-type: none">• : Время задержки относительно 1 удара BPM (коэффициент удара): 1/32 до 16 ударов• LEVEL/DEPTH: Баланс между исходным звучанием, звучанием эффекта и обратной связью• Параметр нижнего уровня: RATE: от 1 до 9	
DUCKING ECHO ¹	Выводит задержку звука несколько раз с приглушением, если звук отключен кроссфейдером или фейдером канала.
<ul style="list-style-type: none">• : Время задержки относительно 1 удара BPM (коэффициент удара): 1/32 до 16 ударов• LEVEL/DEPTH: Баланс между исходным звучанием, звучанием эффекта и обратной связью• Параметр нижнего уровня: Частота отсечки для фильтра высоких частот: от 1 до 9	
ECHO OUT ¹	Выключает входной звук и выводит задержку звука несколько раз с приглушением.
<ul style="list-style-type: none">• : Время задержки относительно 1 удара BPM (коэффициент удара): 1/32 до 16 ударов• LEVEL/DEPTH: Баланс между исходным звучанием, звучанием эффекта и обратной связью• Параметр нижнего уровня: Частота отсечки для фильтра высоких частот: от 1 до 9	

Beat FX/операция	Описание
FILL OUT ¹	Выключает входящий звук после вывода звука Fill (звук Roll с измененным ритмом) и выводит задержку звука несколько раз с приглушением.
<ul style="list-style-type: none">• : Звук Fill: 1–7, R (случайным образом)• LEVEL/DEPTH: Баланс между исходным звучанием, звучанием эффекта и длительностью выключения• Параметр нижнего уровня: Выходное количество ударов для звука Fill: 1, 2, 4	
SPIRAL ¹	Добавляет реверберацию к входному звуку.
<ul style="list-style-type: none">• : Время задержки относительно 1 удара BPM (коэффициент удара): от 1/16 до 16 ударов• LEVEL/DEPTH: Баланс между исходным звучанием, звучанием эффекта и обратной связью• Параметр нижнего уровня: Скорость: от 1 до 9	
HELIX	Записывает входной звук и регулярно подает записанный звук на выход в соответствии с заданным коэффициентом удара.
<ul style="list-style-type: none">• : Время эффекта относительно 1 удара BPM (коэффициент удара): от 1/16 до 16 ударов• LEVEL/DEPTH: Степень наложения звука<ul style="list-style-type: none">• Вы можете изменить степень приглушения, повернув ручку [LEVEL/DEPTH] до конца против часовой стрелки, а за тем по часовой стрелке. Чтобы зафиксировать выходное звучание, поверните ручку до конца по часовой стрелке.• Параметр нижнего уровня: Скорость: от 1 до 9	

Beat FX/операция	Описание
HELIX OUT	Записывает входной звук и затем выводит его с повтором, как реверберацию, при одновременном увеличении скорости воспроизведения и высоты.
<ul style="list-style-type: none">• : Время эффекта относительно 1 удара BPM (коэффициент удара): от 1/16 до 2 ударов• LEVEL/DEPTH: Степень наложения звука<ul style="list-style-type: none">• Вы можете изменить степень приглушения, повернув ручку [LEVEL/DEPTH] до конца против часовой стрелки, а за тем по часовой стрелке. Чтобы зафиксировать выходное звучание, поверните ручку до конца по часовой стрелке.• Параметр нижнего уровня: Время затухания: от 1 до 9	
<hr/>	
DELAY ¹	Выводит один раз задержку звучания в соответствии с ударом.
<ul style="list-style-type: none">• : Время задержки относительно 1 удара BPM (коэффициент удара): от 1/32 до 4 ударов• LEVEL/DEPTH: Баланс между исходным звучанием и звучанием с эффектом.• Параметр нижнего уровня: Свинг: от 1 до 9	
<hr/>	
REVERB ¹	Добавляет реверберацию к входному звуку.
<ul style="list-style-type: none">• : Уровень реверберации: от 1 до 100 %• LEVEL/DEPTH: Баланс между исходным звучанием и звучанием с эффектом.• Параметр нижнего уровня: Частота отсечки для фильтра высоких частот: от 1 до 9	
<hr/>	

Beat FX/операция	Описание
ONE-SHOT SPIN	Добавляет эффект быстрой обратной перемотки воспроизводимого входного звука.
<ul style="list-style-type: none">• ◀▶:	Время обратного воспроизведения относительно 1 удара BPM (коэффициент удара): от 1/16 до 64 ударов
<ul style="list-style-type: none">• LEVEL/DEPTH:	Баланс между исходным звучанием, звучанием эффекта и скоростью воспроизведения
<ul style="list-style-type: none">• Параметр нижнего уровня:	Скорость торможения: от 1 до 9
ONE-SHOT BRAKE	Постепенно замедляет скорость воспроизведения входного звука, а затем останавливает воспроизведение.
<ul style="list-style-type: none">• ◀▶:	Время эффекта относительно 1 удара BPM (коэффициент удара): 1/16 до 64 ударов
<ul style="list-style-type: none">• LEVEL/DEPTH:	Баланс между исходным звучанием, звучанием эффекта и скоростью воспроизведения
<ul style="list-style-type: none">• Параметр нижнего уровня:	Скорость вращения: от 1 до 9
DUCK DOWN	Вывод звука Roll, который затухает при одновременном понижении высоты.
<ul style="list-style-type: none">• ◀▶:	Время эффекта относительно 1 удара BPM (коэффициент удара): от 1/16 до 2 ударов, R (случайным образом)
<ul style="list-style-type: none">• LEVEL/DEPTH:	Баланс между исходным звучанием, звучанием эффекта и длительностью выключения
<ul style="list-style-type: none">• Параметр нижнего уровня:	Время затухания: от 1 до 9

Beat FX/программные эффекты

Beat FX/операция	Описание
FLANGER	Добавляет циклический эффект флэнджера в соответствии с ударом.
• ◀▶:	Цикл смещения эффекта относительно 1 удара BPM (коэффициент удара): от 1/16 до 64 ударов
• LEVEL/DEPTH:	Уровень эффекта
• Параметр нижнего уровня:	Глубина эффекта флэнджера: от 1 до 9
PHASER	Добавляет циклический эффект фейзера в соответствии с ударом.
• ◀▶:	Цикл смещения эффекта относительно 1 удара BPM (коэффициент удара): от 1/16 до 64 ударов
• LEVEL/DEPTH:	Уровень эффекта
• Параметр нижнего уровня:	Глубина эффекта фейзера: от 1 до 9
HP FILTER	Циклически изменяет частоту отсечки для фильтра высоких частот в соответствии с ударом.
• ◀▶:	Цикл смещения эффекта относительно 1 удара BPM (коэффициент удара): от 1/16 до 64 ударов
• LEVEL/DEPTH:	Уровень эффекта
• Параметр нижнего уровня:	Цикл для мелкого варьирования эффекта: от 1 до 9

Beat FX/программные эффекты

Beat FX/операция	Описание
LP FILTER	Циклически изменяет частоту отсечки для фильтра низких частот в соответствии с ударом.
<ul style="list-style-type: none">• ◀▶:	Цикл смещения эффекта относительно 1 удара BPM (коэффициент удара): от 1/16 до 64 ударов
<ul style="list-style-type: none">• LEVEL/DEPTH:	Уровень эффекта
<ul style="list-style-type: none">• Параметр нижнего уровня:	Цикл для мелкого варьирования эффекта: от 1 до 9
TRANS	Циклически отсекает звук в соответствии с ударом.
<ul style="list-style-type: none">• ◀▶:	Цикл прерывания относительно 1 удара BPM (коэффициент удара): от 1/16 до 16 ударов
<ul style="list-style-type: none">• LEVEL/DEPTH:	Баланс между исходным звучанием, звучанием с эффектом и нагрузкой
<ul style="list-style-type: none">• Параметр нижнего уровня:	Нагрузка: от 1 до 9
ROLL	Записывает входной звук при включенном эффекте и регулярно подает записанный звук на выход в соответствии с заданным коэффициентом удара.
<ul style="list-style-type: none">• ◀▶:	Время эффекта относительно 1 удара BPM (коэффициент удара): 1/16 до 16 ударов
<ul style="list-style-type: none">• LEVEL/DEPTH:	Баланс между исходным звучанием, звучанием эффекта и длительностью выключения
<ul style="list-style-type: none">• Параметр нижнего уровня:	Длительность выключения: от 1 до 9

Beat FX/операция	Описание
FADER SYNTH (SINE/SAW/SQUARE) ²	Вывод синтезированного звука как источника звука базовой частоты колебаний.
•  :	Уровень базовой частоты колебаний: от -3 до +3
• LEVEL/DEPTH:	Громкость эффекта
• Параметр нижнего уровня:	Звукоряд: от 1 до 9 (AUTO SCALE, MAJOR, MINOR, MINOR H, JAPANESE, CHINESE, HAWAIIAN, RYUKYU, ZOCT ANALOG)

¹ Вы не можете контролировать звук с эффектом.

² Если этот эффект включен, вы не можете регулировать громкость с помощью фейдера канала.

Использование FX Bank

Вы можете сохранить настройки эффекта, назначенные ручкам **[FILTER]** и кнопкам **[FX SELECT]** в FX Banks, и загружать FX Banks, когда их нужно будет использовать.

❖ Ограничения на работу

Если к устройству подключены два компьютера (ПК/Mac), действуют следующие ограничения.

- Нельзя загрузить FX Bank.
- Нельзя изменять эффекты, вращая поворотный селектор при нажатой кнопке **[FX SELECT]**.
- Для назначенного кнопкам Beat FX восстанавливаются настройки по умолчанию (т. е. для эффектов, вызываемых кнопками **[FX SELECT]**).

Эти ограничения не применяются в следующих случаях.

- Переключатели селектора входа **[CH 1]** и **[CH 2]** установлены в положение **[A]**.
- Переключатели селектора входа **[CH 1]** и **[CH 2]** установлены в положение **[B]**.

Настройка FX Bank

Вы можете настроить до двух FX Banks с помощью утилиты настройки.

📖 Дополнительная информация: Изменение назначения эффектов (стр. 26)

Загрузка FX Bank

Вы можете загрузить FX Bank с помощью кнопок на устройстве.

1 Нажмите кнопку **[BRAKE]** или **[DUCK DOWN]** при нажатой кнопке **[SHIFT]**.

- **[BRAKE]**: загрузка банка А.
- **[DUCK DOWN]**: загрузка банка В.
- Если банки заданы в программном обеспечении DJ, настройки также загружаются.

Использование режима FX Trigger

Вы можете использовать режим FX Trigger для применения Beat FX с использованием Performance Pads, даже если к устройству не подключен компьютер ПК/Мас, или при использовании Instant Scratch.

Значения параметров предварительно назначены Performance Pads, так что вы можете применять эффекты простым нажатием Performance Pad.

- Вы можете использовать режим FX Trigger, только если выбран один из Beat FX.

1 Установите переключатель селектора входа в положение [PHONO/LINE] или включите [INSTANT SCRATCH].

➡ Дополнительная информация: Использование Instant Scratch (стр. 69)

2 Нажмите контактную площадку.

Заданный Beat FX применяется в соответствии с количеством ударов, назначенным этой Performance Pad, пока вы ее не отпустите.

Пример: если выбрано [ECHO]

№ Performance Pad			
1 1/32 удара	2 1/16 удара	3 1/8 удара	4 1/4 удара
5 1/3 удара	6 1/2 удара	7 3/4 удара	8 1 удар

- Отпустите Performance Pad, чтобы отключить эффект.

Smooth Echo

Вы можете легко применить к воспроизводимому звуку эхо, используя Smooth Echo.

Раздел Smooth Echo

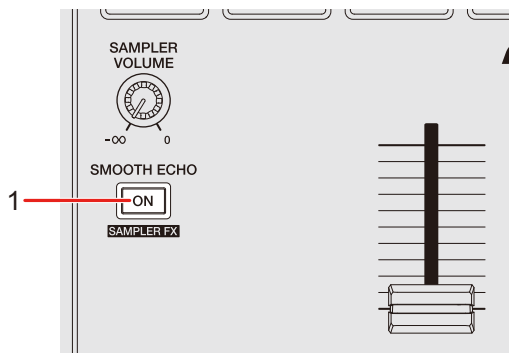

1. **Кнопка SMOOTH ECHO ON**
Включает и выключает Smooth Echo.

Использование Smooth Echo

1 Нажмите и удерживайте кнопку [BACK].

На On Jog Display появится экран настроек.

➤ Дополнительная информация: Изменение настроек (стр. 101)

2 Выберите триггер (операцию) для эффекта эхо в параметре [TRIGGER] раздела [SMOOTH ECHO].

➤ Дополнительная информация: Настройки Utility (стр. 102)

3 Задайте настройки в параметрах [BEATS] и [LEVEL] в [SMOOTH ECHO].

4 Нажмите кнопку [SMOOTH ECHO ON], чтобы включить Smooth Echo.

Когда Smooth Echo включится, кнопка загорится.

5 Для применения эхо воспользуйтесь триггером.

Задержка звучания выводится несколько раз и постепенно ослабляется в соответствии с количеством ударов.

- Нажмите кнопку [BACK], чтобы закрыть экран настроек.
Если нажать кнопку [BACK] при настройке Smooth Echo, на дисплее откроется окно верхнего уровня иерархии, а затем экран настроек закроется.
- Вы не можете использовать Smooth Echo, если используется Instant Scratch. При включении Instant Scratch, Smooth Echo выключается.

Настройки

Изменение настроек

1 Нажмите и удерживайте кнопку [BACK].

На On Jog Display откроется экран настроек.

2 Вращая поворотный селектор, выберите параметр.

3 Нажмите поворотный селектор для подтверждения выбора.

Откроется экран изменения настройки.

4 Вращая поворотный селектор, выберите значение настройки.

5 Нажмите поворотный селектор для подтверждения выбора.

Настройка будет подтверждена, на дисплее откроется экран верхнего уровня иерархии.

- Нажмите кнопку [BACK] для отмены настройки.

6 Нажмите кнопку [BACK].

Экран настроек закроется.

- Если нажать кнопку [BACK] при изменении настройки, на дисплее откроется окно верхнего уровня иерархии, а затем экран настроек закроется.

Настройки Utility

*: заводская настройка

Элемент настроек	Описание
SMOOTH ECHO	
CROSSFADER	<p>Определяет, должно ли применяться эхо, когда кроссфейдер перемещается в противоположную сторону, и звук выключен.</p> <ul style="list-style-type: none"> Значения настройки: ON *, OFF
CH FADER	<p>Определяет, должно ли применяться эхо, когда звук выключен кроссфейдером канала.</p> <ul style="list-style-type: none"> Значения настройки: ON *, OFF
TRIGGER	<p>HOT CUE</p> <p>Определяет, должно ли применяться эхо, если включено Hot Cue.</p> <ul style="list-style-type: none"> Значения настройки: ON, OFF *
	<p>SILENT CUE</p> <p>Определяет, должно ли применяться эхо, если включено Silent Cue.</p> <ul style="list-style-type: none"> Значения настройки: ON *, OFF
	<p>LOAD</p> <p>Определяет, должно ли применяться эхо, если дорожка загружена.</p> <ul style="list-style-type: none"> Значения настройки: ON *, OFF
BEATS	<p>BEATS</p> <p>Задаёт количество ударов для эхо.</p> <ul style="list-style-type: none"> Значения настройки: 1/8, 1/4 *, 1/2, 1, 2, 4, 8
	<p>NUMBER OF BEATS TO TRIGGER (BY CROSSFADER)</p> <p>Задаёт количество ударов для эхо.</p> <ul style="list-style-type: none"> Значения настройки: 0 *, 1/2, 1, 2, 4
LEVEL	<p>Регулирует громкость эхо.</p> <ul style="list-style-type: none"> Значения настройки: 0–17, 18 *, 19–36

Элемент настроек	Описание
MIC ECHO BEATS	<p>Задаёт количество ударов для эхо.</p> <ul style="list-style-type: none"> Значения настройки: 1/8, 1/4, 1/2, 3/4, 1 *, 2, 4, 8
AUTO STANDBY	<p>Настраивает функцию автоматического режима ожидания (стр. 106).</p> <ul style="list-style-type: none"> Значения настройки: OFF, ON *
DEMO/S.SAVER	<p>Задаёт время до начала деморежима и заставки, если устройство не используется в течение 30 минут.</p> <ul style="list-style-type: none"> Значения настройки: DISABLE, DEMO 1min, DEMO 5min, DEMO 10min *, S.SAVER [S.SAVER]: запускает заставку, если в течение 30 минут не выполняются никакие операции.
MOTOR TORQUE	<p>Задаёт крутящий момент двигателя.</p> <ul style="list-style-type: none"> Значения настройки: LOW, HI *
TALKOVER MODE	<p>Настройка режима приглушения микрофона (стр. 106).</p> <ul style="list-style-type: none"> Значения настройки: ADVANCED *, NORMAL
TALKOVER LEVEL	<p>Настройка уровня приглушения микрофона.</p> <ul style="list-style-type: none"> Значения настройки: -6dB, -12dB, -18dB *, -24dB
MIC LOW CUT	<p>Задаёт функцию отсека низких частот для звука микрофона.</p> <ul style="list-style-type: none"> Значения настройки: OFF, ON *
PHONES OUT	<p>Задаёт метод вывода (mono split или stereo) для контроля звучания с помощью наушников.</p> <ul style="list-style-type: none"> Значения настройки: STEREO *, MONO SPLIT

Элемент настроек	Описание
MIC TO BOOTH	<p>Определяет, нужно ли выводить звук микрофона на терминалы [BOOTH].</p> <ul style="list-style-type: none"> Значения настройки: OFF, ON *
MIC LMT (MSTR)	<p>Настройка использования ограничителя для входного звука с микрофона на звук основного выхода.</p> <ul style="list-style-type: none"> Значения настройки: OFF, ON *
MIC LMT (BOOTH)	<p>Настройка использования ограничителя для входного звука с микрофона на вывод звука на терминалы [BOOTH].</p> <ul style="list-style-type: none"> Значения настройки: OFF, ON *
MASTER OUT	<p>Настройка способа вывода (моно/стерео) звука с терминалов [MASTER 1] и [MASTER 2].</p> <ul style="list-style-type: none"> Значения настройки: STEREO *, MONO
MASTER ATT.	<p>Настройка уровня ослабления звука, выводимого с терминалов [MASTER 1] и [MASTER 2].</p> <ul style="list-style-type: none"> Значения настройки: 0dB *, -6dB, -12dB
MASTER LIMITER	<p>Уменьшение искажений в звуке, выводимом с терминалов [MASTER 1] и [MASTER 2].</p> <ul style="list-style-type: none"> Значения настройки: OFF, ON *
BOOTH OUT	<p>Настройка способа вывода (моно/стерео) звука, выводимого с терминалов [BOOTH].</p> <ul style="list-style-type: none"> Значения настройки: STEREO *, MONO
BOOTH ATT.	<p>Задаёт уровень ослабления звука, выводимого с терминалов [BOOTH].</p> <ul style="list-style-type: none"> Значения настройки: 0dB *, -6dB, -12dB
JOG DISP. BRT.	<p>Настройка яркости On Jog Display.</p> <ul style="list-style-type: none"> Значения настройки: 1, 2, 3, 4, 5 *

Элемент настроек	Описание
LED BRIGHTNESS	<p>Настройка яркости кнопок, контактных площадок и OLED-дисплея.</p> <ul style="list-style-type: none"> Значения настройки: 1, 2, 3 *
SLIP FLASHING	<p>Определяет, должны ли индикаторы кнопок, используемых для Slip, мигать при нажатии кнопки [SLIP].</p> <ul style="list-style-type: none"> Значения настройки: DISABLE, ENABLE *
SLIP LIT TYPE	<p>Настройка подсветки или мигания кнопки [SLIP].</p> <ul style="list-style-type: none"> Значения настройки: LIT*, BLINK [LIT]: кнопка [SLIP] горит в режиме Slip и мигает во время воспроизведения петли. [BLINK]: кнопка [SLIP] мигает в режиме Slip.
MIDI MODE	<p>Настройка режима MIDI mode устройства.</p> <ul style="list-style-type: none"> Значения настройки: AUTO *, GENERAL [AUTO]: работает в наиболее подходящем для Serato DJ Pro режиме контроллера, если запущено программное обеспечение, и в общем режиме контроллера MIDI, если Serato DJ Pro не запущено. [GENERAL]: работает в общем режиме контроллера MIDI, независимо от того, запущено Serato DJ Pro или нет. Чтобы выбрать [GENERAL], закройте Serato DJ Pro.
FACTORY RESET	<p>Восстановление заводских настроек.</p> <ul style="list-style-type: none"> Значения настроек: cancel *, reset

Автоматический режим ожидания

Если для параметра **[AUTO STANDBY]** задано значение **[ON]**, аппарат переходит в режим ожидания, если в течение четырех часов он не использовался (на него не подавался звуковой сигнал (более -24 дБ)).

Нажмите кнопку **[SLIP]** на левой деке, чтобы выйти из режима ожидания.

- Заводская настройка: **[ON]**.
- Установите для параметра **[AUTO STANDBY]** значение **[OFF]**, если вам не нужно использовать функцию автоматического режима ожидания.

Talkover mode

- **[ADVANCED]:**
приглушает средний диапазон всего звука, кроме канала Мис, в соответствии с настройкой уровня наложения.

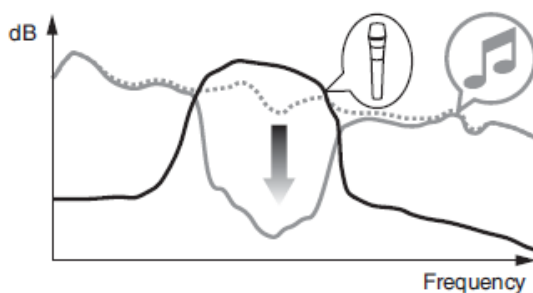

- **[NORMAL]:**
приглушает весь звук, кроме канала Мис, в соответствии с настройкой уровня наложения.

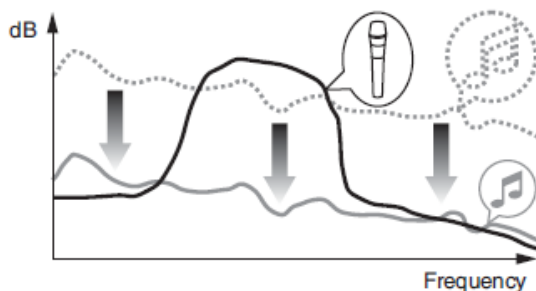

Замена слип-шитов

Регулировка веса для скрэтчинга

Вы можете изменить вес для скрэтчинга, заменив слип-шиты под верхней панелью.

- Перед заменой слип-шитов выключите устройство.

1 Снимите верхнюю панель.

- Аккуратно подведите острый предмет под внешний край верхней пластины и поднимите ее.

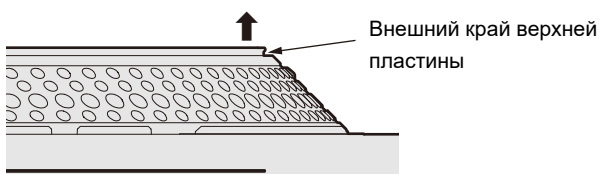

2 Замените слип-шиты.

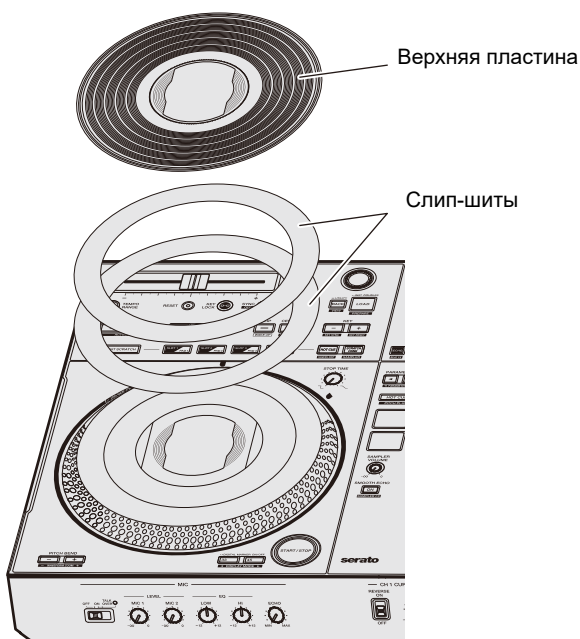

- Замените ранее установленные слип-шиты (два слип-шита их ПЭТ) нужными вам слип-шитами.
 - Подходящий размер слип-шитов: внешний диаметр $\varnothing 174$ мм, внутренний диаметр 135 мм, общая толщина менее 1,6 мм
 - Рекомендуемое количество слип-шитов: 2 шита
- Слип-шит очень важен для вращения верхней пластины, поэтому будьте осторожны при его замене.

3 Совместите вырез на верхней пластине с выступом и прикрепите верхнюю пластину.

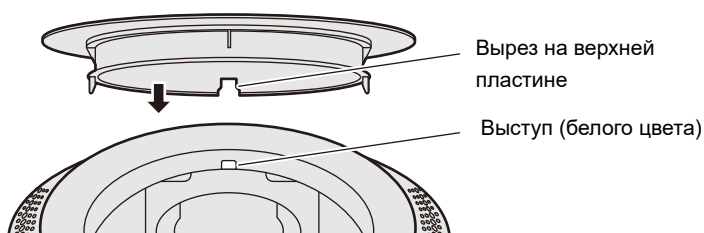

- Чтобы в поворотный переключатель не попали посторонние объекты и пыль, прикрепите верхнюю пластину сразу же после замены слип-шитов.

Использование другого программного обеспечения DJ (через MIDI)

Если с помощью кабеля USB подключить к аппарату ПК/Mac, на котором установлено программное обеспечение MIDI, вы сможете управлять программным обеспечением DJ с этого аппарата.

- Для воспроизведения на этом аппарате дорожек, сохраненных на ПК (Windows) установите специальный программный аудиодрайвер (стр. 22).
- Подробнее о сообщениях MIDI аппарата см. по следующему адресу:
pioneerdj.com/support/
- Заранее установите программное обеспечение DJ и настройте параметры звука и MIDI на ПК/Mac.
- Настроить режим MIDI этого аппарата можно в разделе **[MIDI MODE]** в настройках Utility (стр. 105).
- В зависимости от используемого программного обеспечения DJ некоторые кнопки этого аппарата нельзя использовать для управления программным обеспечением DJ.

Технические характеристики

Адаптер переменного тока

Требования к питанию	100 В – 240 В переменного тока, 50 Гц / 60 Гц
Номинальный ток	1,5 А
Номинальный выход	постоянного тока 24 В, 3,75 А

Общий раздел – Основной блок

Потребление энергии.....	24 В пост. тока, 1 000 мА
Вес основного аппарата	10,7 кг
Макс. габариты	(Ш × В × Г) 732 мм × 82,4 мм × 382,2 мм
Допускаемая рабочая температура.....	+5 °С – +35 °С
Допускаемая рабочая влажность	5 % – 85 % (без конденсации)

Узел опорного диска

Привод	Прямой с сервоуправлением
Двигатель	3-фазный бесколлекторный постоянного тока
Система торможения	Электронный тормоз
Скорость вращения.....	33 1/3 об/мин, 45 об/мин
Диапазон регулировки скорости вращения.....	±8 %, ±16 %, ±50 %
Опорный диск	Литой алюминий, диаметр: 207 мм
Начальный крутящий момент	0,18 Н·м (1,8 кгс·см)
Время старта	0,7 секунд (при 33 1/3 об/мин)

Аудиораздел

Частота дискретизации	48 кГц
Преобразователь А / D, D / А.....	24 бит
Частотная характеристика	
USB, LINE, AUX (LINE / PORTABLE), MIC 1, MIC 2	20 Гц – 20 кГц
Соотношение сигнал / шум (номинальный выход, A-WEIGHTED)	
USB.....	110 дБ
LINE	95 дБ
PHONO	84 дБ
AUX (LINE)	95 дБ
AUX (PORTABLE).....	89 дБ
MIC 1.....	81 дБ
MIC 2.....	81 дБ

Технические характеристики

Общее нелинейное искажение (20 Гц – 20 кГцBW)

USB	0,003 %
LINE	0,005 %
PHONO	0,017 %

Стандартный уровень входа / Импеданс входа

LINE	-12 дБу / 47 кΩ
PHONO	-52 дБу / 47 кΩ
AUX (LINE)	-12 дБу / 47 кΩ
AUX (PORTABLE).....	-24 дБу / 47 кΩ
MIC 1.....	-57 дБу / 3 кΩ
MIC 2.....	-57 дБу / 3 кΩ

Стандартный уровень выхода / Импеданс нагрузки / Импеданс выхода

MASTER 1	+6 дБу / 10 кΩ / 450 Ω и менее
MASTER 2	+2 дБу / 10 кΩ / 820 Ω и менее
BOOTH	+6 дБу / 10 кΩ / 820 Ω и менее
PHONES	+8 дБу / 32 Ω / 10 Ω и менее

Номинальный уровень выхода / Импеданс нагрузки

MASTER 1	+24 дБу / 10 кΩ
MASTER 2	+20 дБу / 10 кΩ
BOOTH	+24 дБу / 10 кΩ

Переходное затухание

LINE	89 дБ
PHONO	78 дБ

Характеристики эквалайзера канала

HI.....	-∞ дБ – +6 дБ (20 кГц)
MID.....	-∞ дБ – +6 дБ (1 кГц)
LOW.....	-∞ дБ – +6 дБ (20 Гц)

Характеристики эквалайзера микрофона

HI.....	-12 дБ – +12 дБ (10 кГц)
LOW.....	-12 дБ – +12 дБ (100 Гц)

Терминалы входа / выхода

Входные терминалы LINE / PHONO

Штырьковые гнезда RCA	2 набора
-----------------------------	----------

Входной терминал MIC

Разъем XLR и гнездо TRS 1/4"	1 набор
------------------------------------	---------

Гнездо 1/4" TRS	1 набор
-----------------------	---------

Входной терминал AUX

Штырьковые гнезда RCA	1 набор
-----------------------------	---------

Технические характеристики

Выходной терминал MASTER 1	
Коннектор XLR.....	1 набор
Выходной терминал MASTER 2	
Штырьковые гнезда RCA	1 набор
Выходной терминал BOOTH	
Гнездо 1/4" TRS	1 набор
Выходной терминал PHONES	
Стерефоническое гнездо наушников 1/4"	1 набор
Сtereo миништекер 3,5 мм	1 набор
Терминалы USB	
USB type-B	2 набора

Технические характеристики внешнего источника питания (для пользователей из ЕС)

Производитель	ALPHATHETA EMEA LIMITED
Регистрационный номер в торговом реестре	09230173
Адрес.....	Artemis, Odyssey Business Park, West End Road, South Ruislip, England, HA4 6QE
Идентификатор модели	UNI390-2437
Входное напряжение.....	100–240 В перем. тока
Частота входного переменного тока.....	50/60 Гц
Выходное напряжение	24,0 В пост. тока
Выходной ток	3,75 А
Выходная мощность	90,0 Вт
Средняя активная эффективность	88,3 %
Эффективность при низкой нагрузке (10 %).....	88,5 %
Энергопотребление без нагрузки.....	0,19 Вт

Информационные требования Европейской директивы по экодизайну

Английский

Технические характеристики

- Используйте терминалы [**MASTER 1**] только для балансного выхода. Подключение терминалов к небалансным входам (RCA и т. п.) с использованием кабеля-переходника XLR-RCA (адаптера-переходника) и т. п. приведет к появлению нежелательных шумов и/или низкому качеству звучания.
- Используйте терминалы [**MASTER 2**] для небалансного входа (RCA и т. п.).
- Используйте терминалы [**BOOTH**] только для балансного выхода. Подключение терминалов к небалансным входам (RCA, TS и т. п.) с использованием кабеля-переходника TRS-RCA (адаптера-переходника) или кабеля TS и т. п. приведет к появлению нежелательных шумов и/или низкому качеству звучания.

Технические характеристики и конструкция данного изделия могут изменяться без уведомления.

Структурная схема

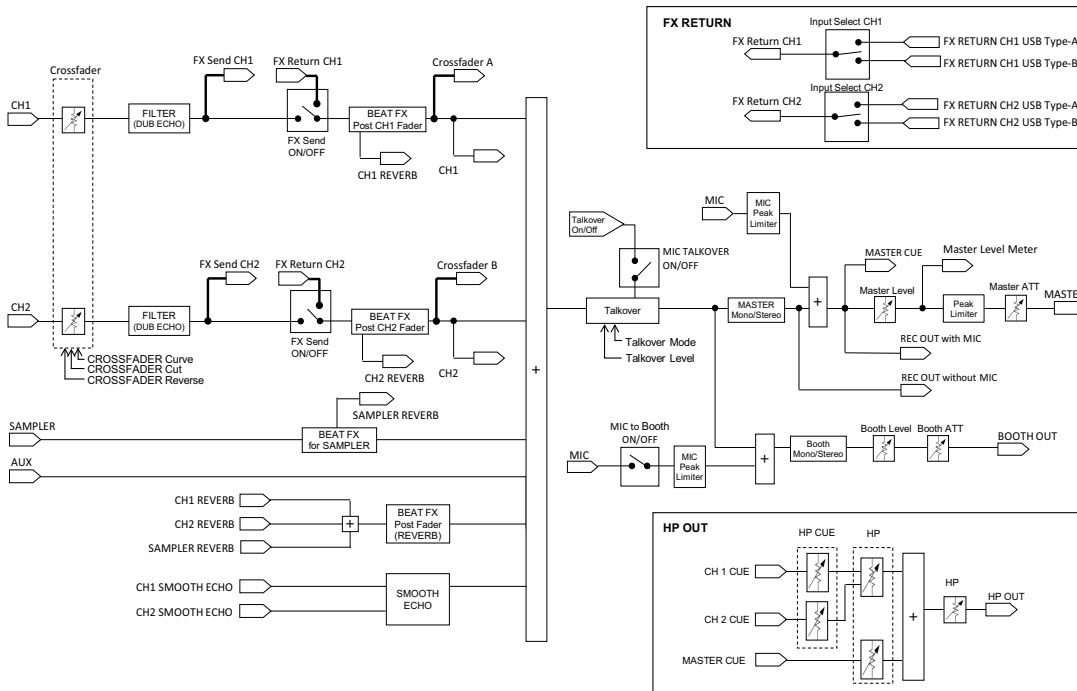
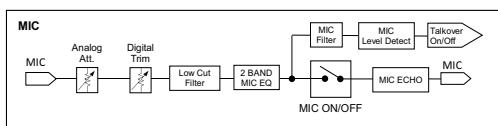
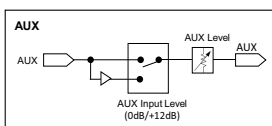
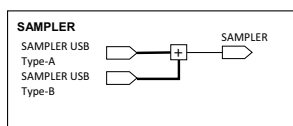
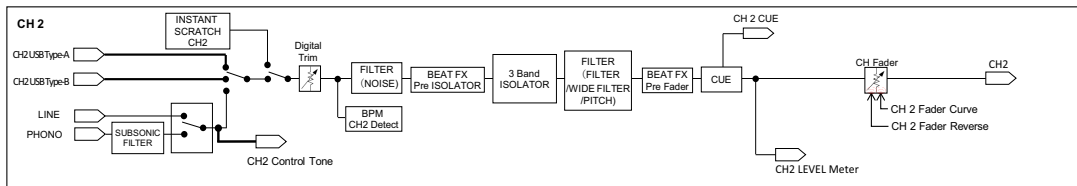
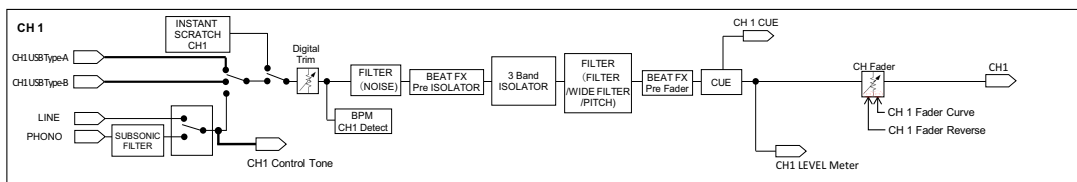

Технические характеристики

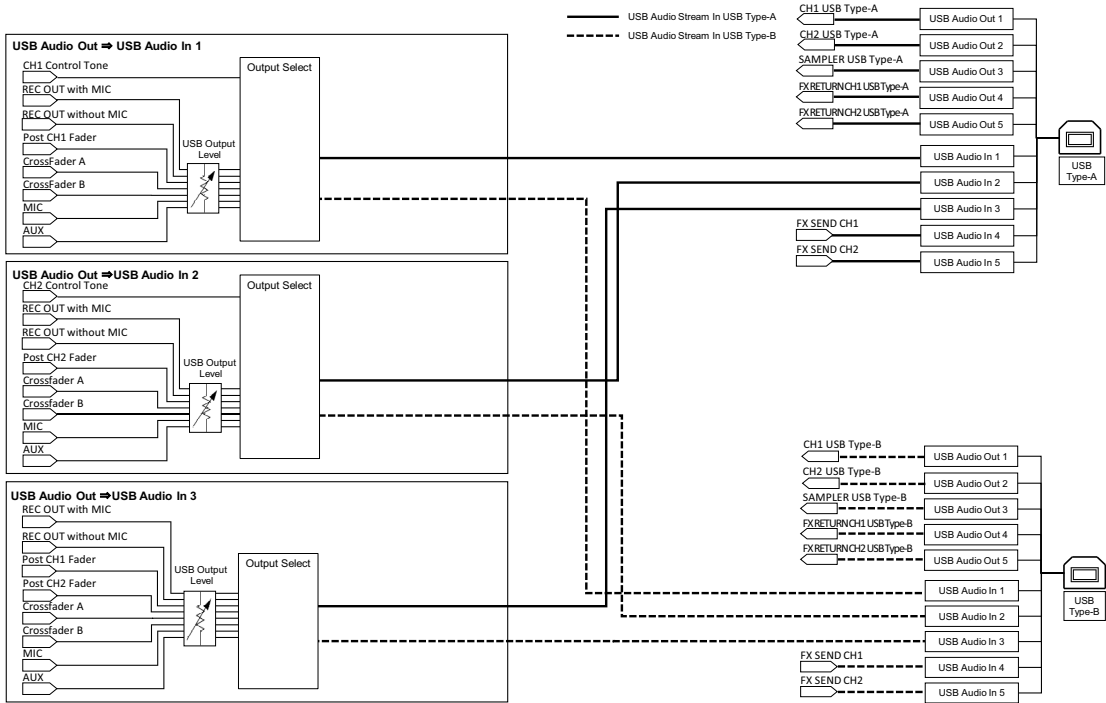

Дополнительная информация

Возможные неисправности и способы их устранения

Если вам кажется, что устройство работает неправильно, ознакомьтесь с информацией ниже и изучите раздел [Частые вопросы] для DDJ-REV7 по следующему адресу:

pioneerdj.com/support/

- Проверьте устройства, подключенные к этому аппарату.
- Нормальная работа может возобновиться после выключения и повторного включения аппарата.

Если решить проблему не удалось, прочтите раздел «Правила предосторожности при эксплуатации» и обратитесь в ближайший авторизованный сервисный центр или к своему дилеру.

Питание

❖ Устройство не включается.

- См. Подключения (основные) (стр. 33).
- Нажмите кнопку  на задней панели устройства, чтобы включить его.

Подключение

❖ Устройство не распознается.

- Подключите поставляемый USB кабель соответствующим образом (стр. 14).
- Не используйте USB-концентратор. Подключите устройство USB непосредственно к аппарату.
- Если к ПК/Mac подключено другое устройство USB (помимо этого аппарата), отключите его.
- Если вы используете ПК (Windows), установите специальный программный аудиодрайвер соответствующим образом (стр. 22).

- Перед использованием аппарата закройте все приложения (включая экранную заставку и резидентные программы), запущенные на ПК/Мас. Закрыв антивирусное программное обеспечение и т. п., отключите ПК/Мас от интернета, чтобы обеспечить его безопасность.
- Если вы используете ПК (Windows), удалите ненужные драйверы ASIO, кроме того, который используется для этого аппарата.
- Убедитесь, что аппарат распознается вашим ПК/Мас и версия прошивки аппарата отображается в Setting Utility (стр. 31).

Вывод звука

❖ Аппарат не выводит звук, звук выводится тихо или искажен.

- Установите ручки [TRIM] и [MASTER LEVEL], а также переключатель селектора [LINE/PHONO], и переключатель селектора входа в правильные положения.
- Проверьте правильность подключения всех кабелей (стр. 14).
- Протрите пыль и загрязнения на терминалах и штекерах перед подключением.
- Если вы используете компьютер Mac, установите правильный размер буфера (задержку) для используемого программного обеспечения DJ.
- Если вы используете ПК (Windows), установите правильный размер буфера в Setting Utility (стр. 26).

❖ Не выводится звук микрофона.

- Правильно установите переключатель селектора [OFF, ON, TALKOVER] (стр. 78).

❖ Звук сэмплера не контролируется с помощью наушников.

- Правильно установите ручку [SAMPLER VOLUME].
- Установите для параметра [Sampler Player Output Select] в Serato DJ Pro значение [A].

Serato DJ Pro

❖ Serato DJ Pro работает нестабильно.

- Обновите программное обеспечение Serato DJ Pro до самой последней версии.
- Закройте все приложения, кроме Serato DJ Pro. Если Serato DJ Pro по-прежнему работает нестабильно, отключите беспроводные соединения и режим энергосбережения, а также закройте антивирусное программное обеспечение и экранную заставку. Закрыв антивирусное программное обеспечение и т. п., отключите ПК/Mac от интернета, чтобы обеспечить его безопасность.
- Если к ПК/Mac подключено другое устройство USB (помимо этого аппарата), отключите его.
- Не используйте USB-концентратор. Подключите устройство USB непосредственно к аппарату.
- Если вы используете ноутбук с питанием от аккумулятора, подключите его к источнику питания переменного тока.

❖ Дорожки не отображаются в библиотеке.

- Если дорожки не отображаются в библиотеке, импортируйте аудиофайлы. Подробнее об импорте аудиофайлов см. в руководстве по программному обеспечению Serato DJ Pro (стр. 7).
- Проверьте, не выбрали ли вы контейнер или вложенный контейнер, в котором нет дорожек. Если это так, выберите контейнер или вложенный контейнер с дорожками или добавьте дорожки в контейнер или вложенный контейнер.

❖ Дорожки из iTunes не отображаются в библиотеке.

- Если флажок **[Show iTunes Library]** на вкладке **[Library + Display]** в меню **[SETUP]** не установлен, установите его. Если этот флажок установлен, снимите его и установите заново. Подробнее об импорте аудиофайлов см. в руководстве по программному обеспечению Serato DJ Pro (стр. 7).
- Проверьте, не выбрали ли вы контейнер или вложенный контейнер, в котором нет дорожек. Если это так, выберите контейнер или вложенный контейнер с дорожками или добавьте дорожки в контейнер или вложенный контейнер.

❖ Невозможно редактировать аудиофайлы в библиотеке.

- Если на вкладке **[Library + Display]** в меню **[SETUP]** включен параметр **[Protect Library]**, отключите его.

❖ **Виртуальная дека Serato DJ Pro не отображается (офлайн-проигрыватель отображается).**

- Подключите поставляемый USB кабель должным образом (стр. 33).
- Обновите программное обеспечение Serato DJ Pro до самой последней версии.

Другие неисправности

❖ **BPM не отображается / Sync/Auto Loop не работает.**

- Установите флажок [**Set Auto BPM**] в настройках офлайн-проигрывателя, а затем проанализируйте дорожки. Подробнее об анализе дорожек см. в руководстве по программному обеспечению Serato DJ Pro (стр. 7).

❖ **BPM и сетка ударов отображаются некорректно / сетка ударов неточная.**

- Измените диапазон анализа BPM, а затем еще раз проанализируйте дорожку. Если это не помогает решить проблему, задайте сетку ударов и (или) BPM вручную.
- Отрегулируйте сетку ударов. Подробнее о регулировке сетки ударов см. в руководстве по программному обеспечению Serato DJ Pro (стр. 7).

❖ **Поворотный переключатель не вращается.**

- Установите переключатель селектора входа в положение [**A**] или [**B**] и нажмите кнопку [**START/STOP**].

❖ **Воспроизводящийся звук прерывается при использовании программного обеспечения DJ.**

- Если вы используете компьютер Mac, установите правильный размер буфера (задержку) для используемого программного обеспечения DJ.
- Если вы используете ПК (Windows), установите правильный размер буфера в Setting Utility (стр. 26).

❖ BPM отображается, но сетка ударов отсутствует / Slicer Loop не работает / Jog Skip не работает.

- Установите флажки [Set Auto BPM] и [Set Beatgrid] в настройках офлайн-проигрывателя, а затем проанализируйте дорожку. Подробнее об анализе дорожек см. в руководстве по программному обеспечению Serato DJ Pro (стр. 7).
- Задайте сетку ударов. Подробнее о задании сетки ударов см. в руководстве по программному обеспечению Serato DJ Pro (стр. 7).

❖ Индикатор работы On Jog Display operation не вращается во время воспроизведения.

Индикатор работы вращается во время воспроизведения, но не синхронно с виртуальной декой Serato DJ Pro. Ползунок [ТЕМПО] не работает, если дека переключена.

- Установите для параметра [MIDI MODE] в настройках Utility значение [AUTO] (стр. 105).

❖ Индикаторы мигают, с аппаратом что-то не так.

- Если с аппаратом что-то не так или он не включается, отключите шнур адаптера переменного тока от разъема постоянного тока, а через некоторое время вновь подключите его. Если это не помогает решить проблему, обратитесь за ремонтом.

ЖК-дисплей

- На ЖК-дисплее могут появляться небольшие черные или светящиеся точки. Это естественное явление для ЖК-дисплеев, оно не является неисправностью.
- При использовании устройства в холодных местах ЖК-дисплей может оставаться темным некоторое время после включения. Через некоторое время нормальная яркость восстанавливается.
- Если на ЖК-дисплей падают прямые солнечные лучи, свет отражается от него, что создает трудности при просмотре. Установите преграду от прямого попадания солнечных лучей.

Чистка

Протирайте сухой мягкой тканью.

- Не используйте для очистки органические растворители, кислоты и щелочи.

Товарные знаки и зарегистрированные товарные знаки

- Mac, macOS и Finder являются товарными знаками Apple Inc., зарегистрированными в США и других странах.
- Windows является зарегистрированным товарным знаком Microsoft Corporation в США и других странах.
- ASIO является товарным знаком или зарегистрированным товарным знаком компании Steinberg Media Technologies GmbH.
- Serato DJ Pro является зарегистрированным товарным знаком компании Serato Limited.

Указанные здесь названия компаний, технологий и изделий являются товарными знаками или зарегистрированными товарными знаками соответствующих владельцев.

Уведомление о лицензии программного обеспечения

- В основе этого программного обеспечения лежит часть работы Independent JPEG Group.

Для максимальной точности мы включили исходные тексты (на английском языке).

Apache

Copyright (c) 2009-2019 ARM Limited. All rights reserved.

SPDX-License-Identifier: Apache-2.0

Licensed under the Apache License, Version 2.0 (the License); you may not use this file except in compliance with the License.

You may obtain a copy of the License at

www.apache.org/licenses/LICENSE-2.0

Unless required by applicable law or agreed to in writing, software distributed under the License is distributed on an AS IS BASIS, WITHOUT WARRANTIES OR CONDITIONS OF ANY KIND, either express or implied.

See the License for the specific language governing permissions and limitations under the License.

BSD

The BSD-3-Clause License

Copyright (c) 2015, Freescale Semiconductor, Inc.

Copyright 2016-2020 NXP

All rights reserved.

Redistribution and use in source and binary forms, with or without modification, are permitted provided that the following conditions are met:

1. Redistributions of source code must retain the above copyright notice, this list of conditions and the following disclaimer.
2. Redistributions in binary form must reproduce the above copyright notice, this list of conditions and the following disclaimer in the documentation and/or other materials provided with the distribution.
3. Neither the name of the copyright holder nor the names of its contributors may be used to endorse or promote products derived from this software without specific prior written permission.

THIS SOFTWARE IS PROVIDED BY THE COPYRIGHT HOLDERS AND CONTRIBUTORS "AS IS" AND ANY EXPRESS OR IMPLIED WARRANTIES, INCLUDING, BUT NOT LIMITED TO, THE IMPLIED WARRANTIES OF MERCHANTABILITY AND FITNESS FOR A PARTICULAR PURPOSE ARE DISCLAIMED. IN NO EVENT SHALL THE COPYRIGHT HOLDER OR CONTRIBUTORS BE LIABLE FOR ANY DIRECT, INDIRECT, INCIDENTAL, SPECIAL, EXEMPLARY, OR CONSEQUENTIAL DAMAGES (INCLUDING, BUT NOT LIMITED TO, PROCUREMENT OF SUBSTITUTE GOODS OR SERVICES; LOSS OF USE, DATA, OR PROFITS; OR BUSINESS INTERRUPTION) HOWEVER CAUSED AND ON ANY THEORY OF LIABILITY, WHETHER IN CONTRACT, STRICT LIABILITY, OR TORT

(INCLUDING NEGLIGENCE OR OTHERWISE) ARISING IN ANY WAY OUT OF THE USE OF THIS SOFTWARE, EVEN IF ADVISED OF THE POSSIBILITY OF SUCH DAMAGE.

Предупреждения по авторским правам

Выполненные вами записи предназначены для личного использования и по законам о защите авторских прав не могут использоваться без согласия владельца авторских прав.

- Музыка, записанная на компакт-дисках и т. п., защищается законами об авторском праве отдельных стран и международными соглашениями. Ответственность за легальное использование записанной музыки полностью лежит на человеке, выполнившем запись.
- При обращении с музыкой, загруженной с Интернета, др., загрузивший музыку человек несет полную ответственность за использование музыки в соответствии с контрактом, заключенным с сайтом загрузки.

Технические характеристики и конструкция данного изделия могут изменяться без уведомления.

© Корпорация AlphaTheta, 2021. Все права защищены.

<DRI1720-B>